

2019年度学年別:バドミントン:1年男子ダブルス ベスト8(参加組数:158)

江藤太亮・堀内堅心 (熊本学園大付)

1	江藤太亮・堀内堅心 (熊本学園大付)	21 21	2		2	21 21	5	宮本蒼生・田所秀翔 (熊本学園大付)
2	藤本純・松村拓海 (八代東)	7 12	0	21 21	2 0	13 15	6	小野寺海斗・近藤遥斗 (八代東)
3	田中陽大・米村和真 (九州学院)	11 11	0	18 19	0 2	21 21	7	岡村凌央・村山聖和 (熊本中央)
4	園飛呂菜・中村銀河 (八代東)	21 21	2		21 13	21 21	8	阿部允耶・江口心 (八代東)
					24 22			

3位決定戦

園飛呂菜・中村銀河(八代東) 1 — 2 宮本蒼生・田所秀翔(熊本学園大付)

21 — 18

20 — 22

16 — 21

2019年度 学年別：バドミントン：1年男子ダブルス

第1ブロック

名前の赤色はベスト16

第2ブロック

1	江藤太亮・堀内堅心 (熊本学園大付)	21 1	0	1	21	40	田中陽大・米村和真 (九州学院)
2	北山颯真・藤本颯真 (八代工業)	21 1	0	1	21	41	永浦隆幸・西坂昇真 (第一)
3	若木鉄平・高本創雅 (文徳B)	16 0	1	0	21	42	阪田翔・岡本吏生 (翔陽B)
4	井上雄翔・井上航 (玉名工業)	13 0	1	0	0	43	浦本夢大・古荘龍基 (八代農業・泉分)
5	徳王正伸・山口柁哉 (第二)	21 1	1	0	7	44	木下慧亮・山口平蔵 (熊本)
6	伊藤翼・佐々龍臣 (熊本国府)	#	1	0	2	45	高田郁也・中村玲央 (熊本農業)
7	高尾太夢・力徳昇 (慶誠)	21 1	1	0	0	46	横溝大希・亀田真吾 (熊本西)
8	松岡京助・多間田昇希 (天草工業)	18 0	9	0	0	47	中津亮誼・大久保諒 (熊本商業)
9	城塚人至・吉田稜 (天草)	21 1	21	2	1	48	岩下大樹・今村穫 (熊本聾)
10	矢元洋平・山口瑞葵 (鹿本)	#	21	2	0	49	瀬戸口楓河・一城勇天 (鹿本商工)
11	田中駿之介・洲上大我 (八代)	#	7	6	0	50	田上晴翔・坂田凌真 (玉名工業)
12	立山洋希・宮川聖叶 (菊池)	#	21	1	0	51	一原勇斗・柿本健心 (八代東B)
13	小橋俊介・野崎友作 (必由館)	13 0	19	0	0	52	押方柁磨・宮本琉斗 (小川工業)
14	橋本和樹・竹本彪界 (済々黌B)	21 1	2	0	1	53	梅田凱斗・上野欧太郎 (必由館)
15	渡辺康太・渡邊楓輝 (御船)	6 0	21	1	0	54	早田一輝・宮川凜 (菊池農業)
16	川辺将平・坂口祐介 (真和)	21 1	21	1	0	55	赤坂明輝・犬童研臣 (熊本中央B)
17	村脇陽介・高岡夢叶 (八代農業・泉分)	7 0	14	0	0	56	浦中好心・高山悠哉 (済々黌B)
18	高木天羅・竹石祥太 (翔陽)	21 1	16	0	21	57	古澤壮快・村枝陸 (東稜)
19	兼田蒔臣・久保田匡博 (第一)	21 1	21	1	0	58	緒方悠人・山本悠太 (真和)
20	橋本真聖・山一陽平 (小川工業)	21 1	21	2	0	59	西田悠人・東坂相音 (八代工業)
21	角田慶太・椎葉智生 (文徳)	15 0	15	0	0	60	荒木隆洋・内布圭人 (熊本北)
22	中村架斗・平野裕大 (玉名工業)	21 1	21	1	0	61	小材真浩人・田代楓 (鹿本)
23	荒木優人・片山新基 (北稜)	21 1	2	0	0	62	竹松晃佑・中野晴太 (済々黌)
24	武藤竜輝・渡邊有我 (東稜B)	15 0	17	0	1	63	原瑞稀・許山悠希 (玉名)
25	荒木逸人・赤崎竜樹 (天草拓心)	21 1	21	1	0	64	原田一真・平山史隆 (御船)
26	長田理玖・日谷恭介 (宇土)	10 0	4	0	0	65	西府颯良・三井流 (小川工業B)
27	下土橋羽羅・田代優介 (鹿本)	#	21	1	0	66	西森暁人・丸山晴大 (熊本中央)
28	才新知矢・矢津田豪也 (熊本中央)	21 1	21	1	0	67	高木稜・富田京之介 (菊池)
29	有田恵二郎・植原和磨 (済々黌)	12 0	14	15	0	68	北里圭・北里匠 (小国)
30	東田和寧・松吉陽輝 (熊本)	21 1	21	2	0	69	蒲生純平・赤星皓哉 (文徳)
31	田崎龍星・野尻修太 (東稜)	#	5	0	2	70	開桜河・中原蓮 (第二)
32	坪田大悟・太田皐盟 (済々黌C)	#	12	0	0	71	木幡一輝・橋本蓮 (東海大学星翔)
33	富田汐音・田代丞 (熊本商工)	4 0	21	1	0	72	谷森文哉・工藤涼真 (熊本工業)
34	中村大耀・長口和希 (秀岳館)	21 1	15	0	1	73	中村亮哉・平山朝陽 (八代清流)
35	坂田楓空・堀駿平 (熊本北)	12 0	21	1	0	74	上野竜司・永井健斗 (宇土)
36	工藤孔志郎・北野純也 (熊本商業)	21 1	6	0	0	75	坂本歩希・鈴来悠太 (熊本農業)
37	井上将希・毛利尚貴 (翔陽B)	21 1	21	1	0	76	西田翔和・大塚星斗 (翔陽)
38	江尻蒼希・岩吉勇磨 (熊本農業B)	4 0	1	0	0	77	角谷尚紘・浦川直也 (東稜B)
39	藤本純・松村拓海 (八代東)	21 1	21	1	0	78	野口雅弘・徳永弘至 (天草)
						79	園飛呂菜・中村銀河 (八代東)

第3ブロック

- 80 宮本蒼生・田所秀翔 (熊本学園大付)
- 81 西口晴・中村将太 (済々黌B)
- 82 柳侑希・丸田智也 (熊本北)
- 83 米田透真・金子夢空 (天草拓心)
- 84 内田秀明・村上敬亮 (熊本国府)
- 85 真嶋伊吹・中崎陽太 (第二)
- 86 安武柘陽・坂本大河 (菊池農業)
- 87 瓜生俊太・迫田昂也 (人吉高五木分)
- 88 林龍明・山村覇 (松橋)
- 89 門脇蒼・中村樹 (熊本商業)
- 90 橋之口一成・野村拓夢 (御船)
- 91 的石竜和・小早川駿 (文徳)
- 92 村上諒・片山諄伯 (熊本商工)
- 93 陣内侑成・福島陽斗 (熊本)
- 94 緒方拓海・國友翔 (天草工業)
- 95 北村聖翔・水岡賢志 (小川工業)
- 96 松村大地・村上慧伍 (九州学院)
- 97 永野堅大・大塚琉太 (翔陽)
- 98 山口莉玖・小川進之介 (熊本)
- 99 佐々凜之介・川嶋稜我 (必由館)
- 100 坂本幸二朗・松浦翔太 (熊本中央)
- 101 蓑田匠・緒方峻人 (天草)
- 102 吉住創真・林田陸 (熊本農業)
- 103 豊住勇太郎・杉本篤志 (第一)
- 104 齊藤南海雄・小牧蒼菜 (湧心館)
- 105 矢野佑樹・中村優之介 (東海大学星翔)
- 106 原武遼夢・吉田裕樹 (岱志)
- 107 ←木唯斗・岩津弘明 (済々黌)
- 108 猿渡雄介・下田健生 (東稜)
- 109 辻寛大・石田勇氣 (真和)
- 110 冷水優太・木下晴斗 (菊池)
- 111 品川竜ノ輔・中東颯汰 (玉名)
- 112 近藤翼・高濱陸斗 (熊本工業)
- 113 上原大佳・吉本信 (小川工業B)
- 114 杉山駿・川上航輝 (八代農業・泉分)
- 115 村崎哲翔・油谷透也 (八代工業)
- 116 前田大慶・泉風駿 (熊本西)
- 117 本田一颯・石松勇人 (東稜B)
- 118 宮田陽日・渡辺穂尊 (第二)
- 119 小野寺海斗・近藤遥斗 (八代東)

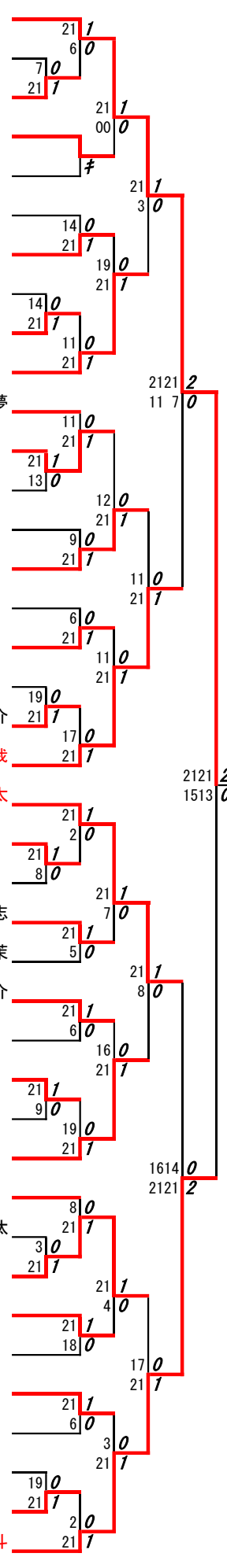

第4ブロック

- 120 池端太偲・厚俊輝 (熊本学園大付)
- 121 今村泰樹・松本成史 (真和)
- 122 松井陽光・井手寿以斗 (熊本商工B)
- 123 坂下聖太・高橋太郎 (御船)
- 124 桑原徹大・高村拓実 (文徳B)
- 125 今福陽向・松岡啓悟 (専修大学玉名)
- 126 宇佐泰門・濱寄壮太郎 (熊本工業)
- 127 川重幸志朗・有働大輝 (菊池)
- 128 高浜克幸・野田蓮樹 (必由館)
- 129 原田直樹・馬場希 (東稜B)
- 130 児玉真宙・窪田朱璃 (済々黌B)
- 131 岡本泰成・伊藤颯太 (高森)
- 132 中村颯斗・山野神欄 (玉名工業)
- 133 岡村凌央・村山聖和 (熊本中央)
- 134 本村祐成・上原暖翔 (八代)
- 135 鶴山泰陽・宮崎稜 (八代工業)
- 136 森遼太・片岡幹 (熊本北)
- 137 鬼塚雄大・神崎翔童 (熊本)
- 138 川上大輝・加藤ヒカル (第一B)
- 139 吉本魁人・西皇明 (翔陽)
- 140 大窪十河・伊津野凌 (熊本農業)
- 141 中川茂雄・渡邊優太郎 (九州学院)
- 142 橋本悠斗・藤井洪篤 (秀岳館)
- 143 古閑雄也・杉崎凜 (熊本国府)
- 144 森崎義弘・西澤福英 (第一)
- 145 高山倫太郎・松本真音 (熊本商工)
- 146 池田柁司・木庭堅人 (熊本農業)
- 147 古田秀蔵・村上琉惟 (小川工業)
- 148 松本稔央・森真輝人 (文徳)
- 149 興呂木大翔・飯干誠也 (東稜)
- 150 土居太一・宮本大耀 (翔陽B)
- 151 西川大晴・早坂彰真 (玉名)
- 152 永野達也・堀尾啓介 (済々黌)
- 153 川島朔也・坂本温紀 (熊本西)
- 154 中尾優斗・西裕夢 (阿蘇中央)
- 155 小田晴士・成松建翔 (宇土)
- 156 古賀優輝・丸山颯斗 (玉名工業B)
- 157 荒木翔巨・草津尚輝 (熊本B)
- 158 阿部允耶・江口心 (八代東)

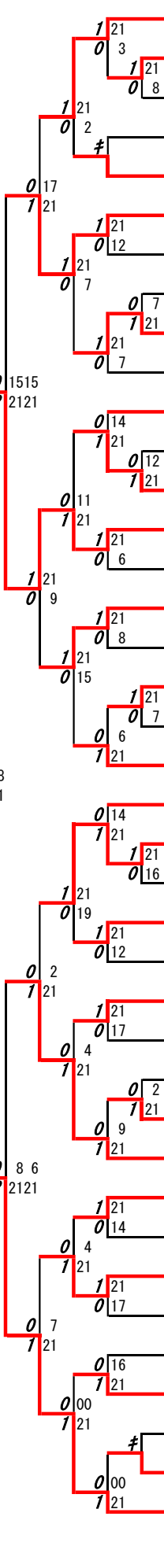

優勝：江藤太亮・堀内堅心(熊本学園大付)

3位決定戦：園飛呂菜・中村銀河(八代東) 1対2 宮本蒼生・田所秀翔(熊本学園大付)

2019年度学年別:バドミントン:1年男子シングルス ベスト8(参加組数:371)

江藤太亮 (熊本学園大付)

1	阿部允耶 (八代東)	21	21	2				2	21	21	5	江口心 (八代東)				
2	田所秀翔 (熊本学園大付)	17	11	0	21	18	23	0	2	0	16	14	6	池端太徳 (熊本学園大付)		
3	小野寺海斗 (八代東)	22	9	20	14	21	21	1	2	21	24	0	15	14	7	中村銀河 (八代東)
4	堀内堅心 (熊本学園大付)	20	21	22	2			15	21	2	21	21	8	江藤太亮 (熊本学園大付)		
								18	21							

3位決定戦

堀内堅心(熊本学園大付) 2 — 0 江口心 (八代東)

21 — 17

21 — 15

2019年度 学年別：バドミントン：男子シングルス1年

第1ブロック

名前の赤色はベスト32

第2ブロック

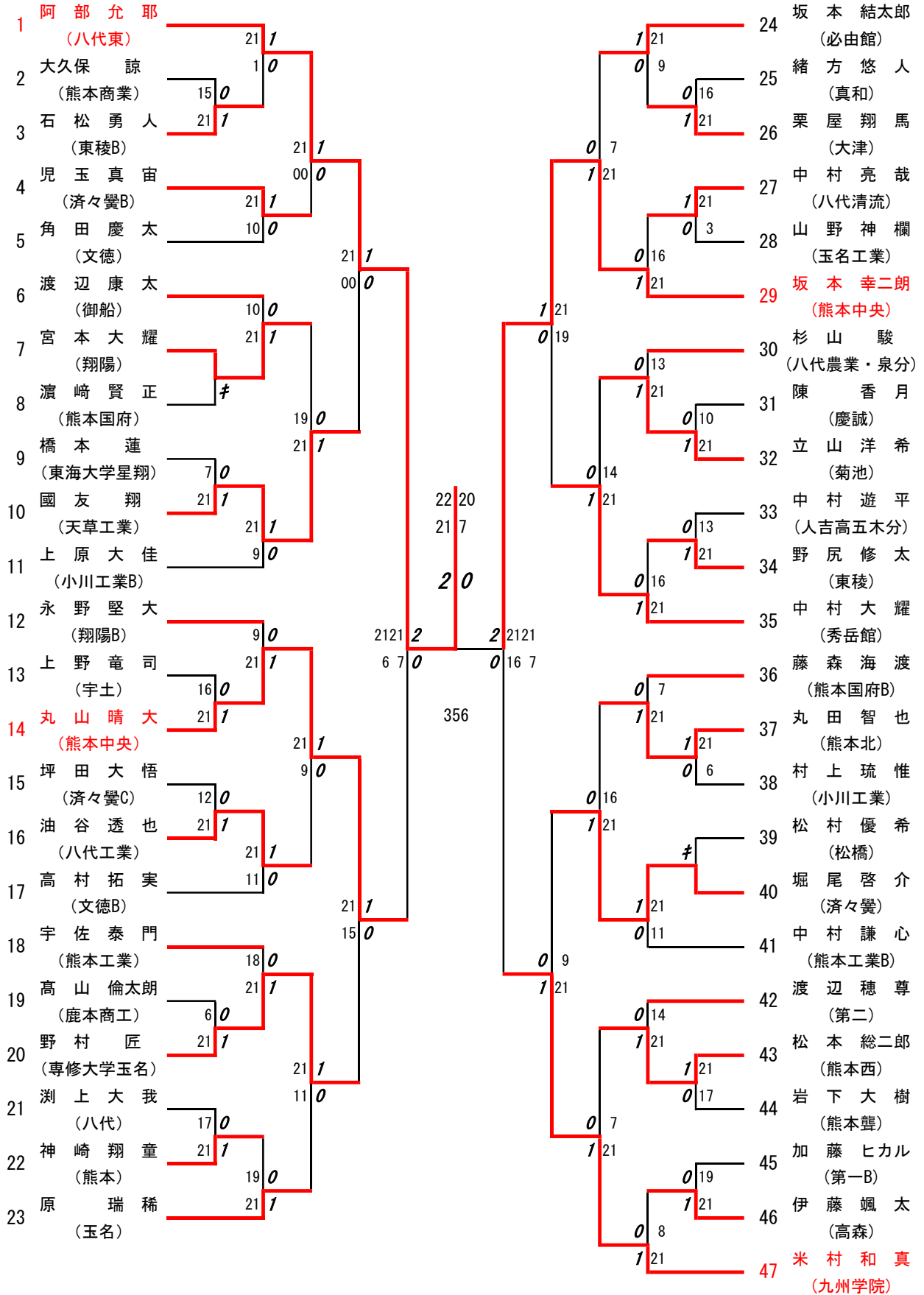

第3ブロック

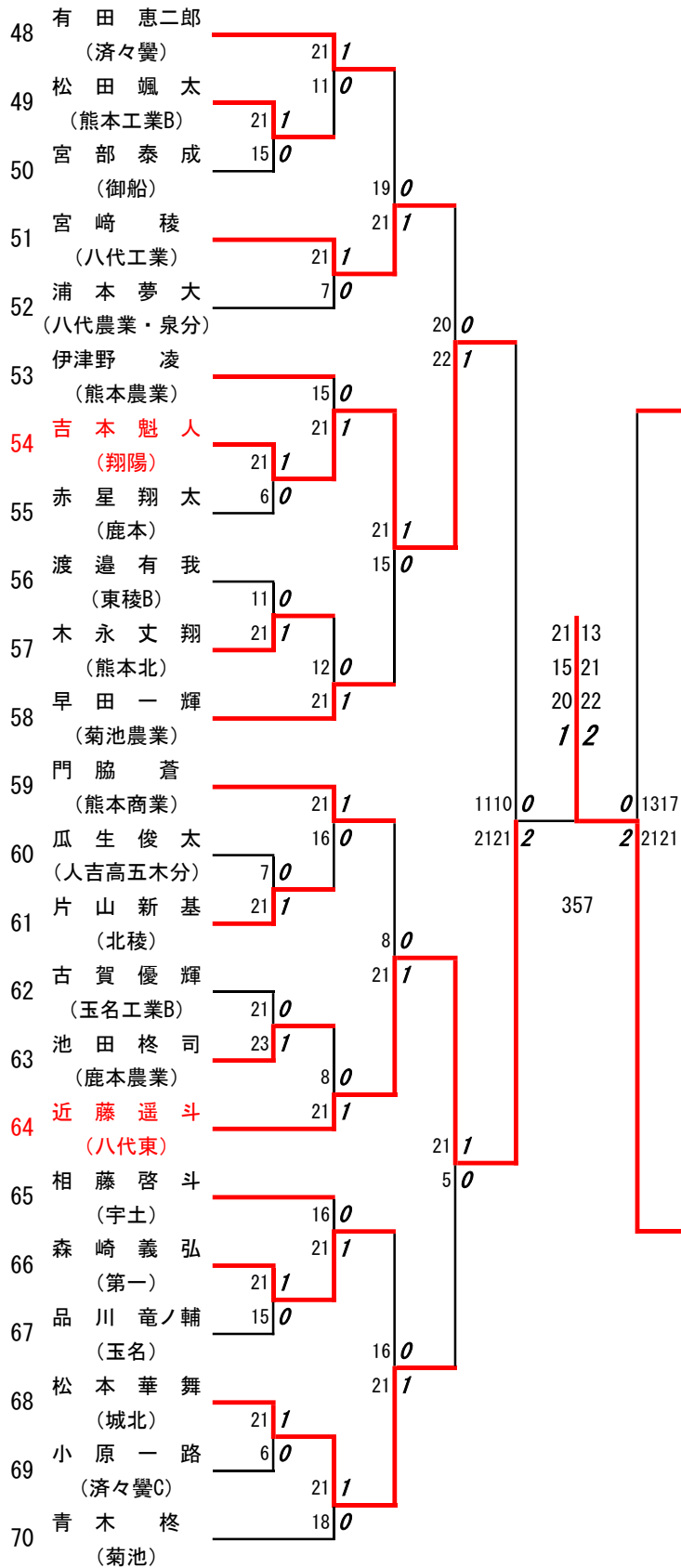

第4ブロック

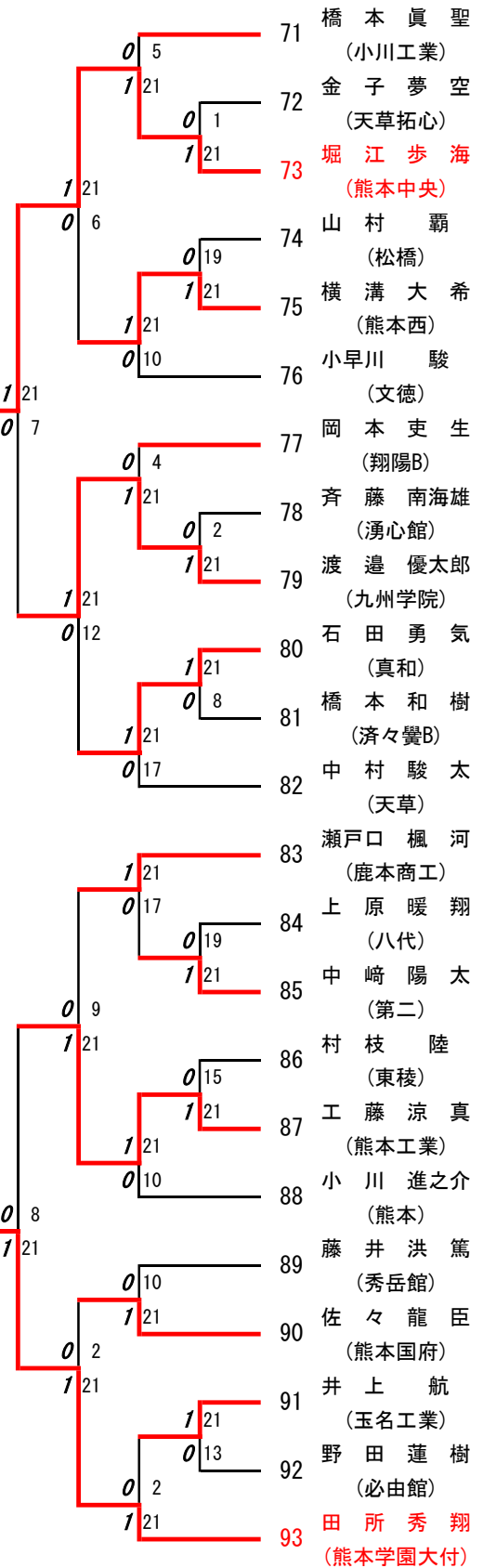

第5ブロック

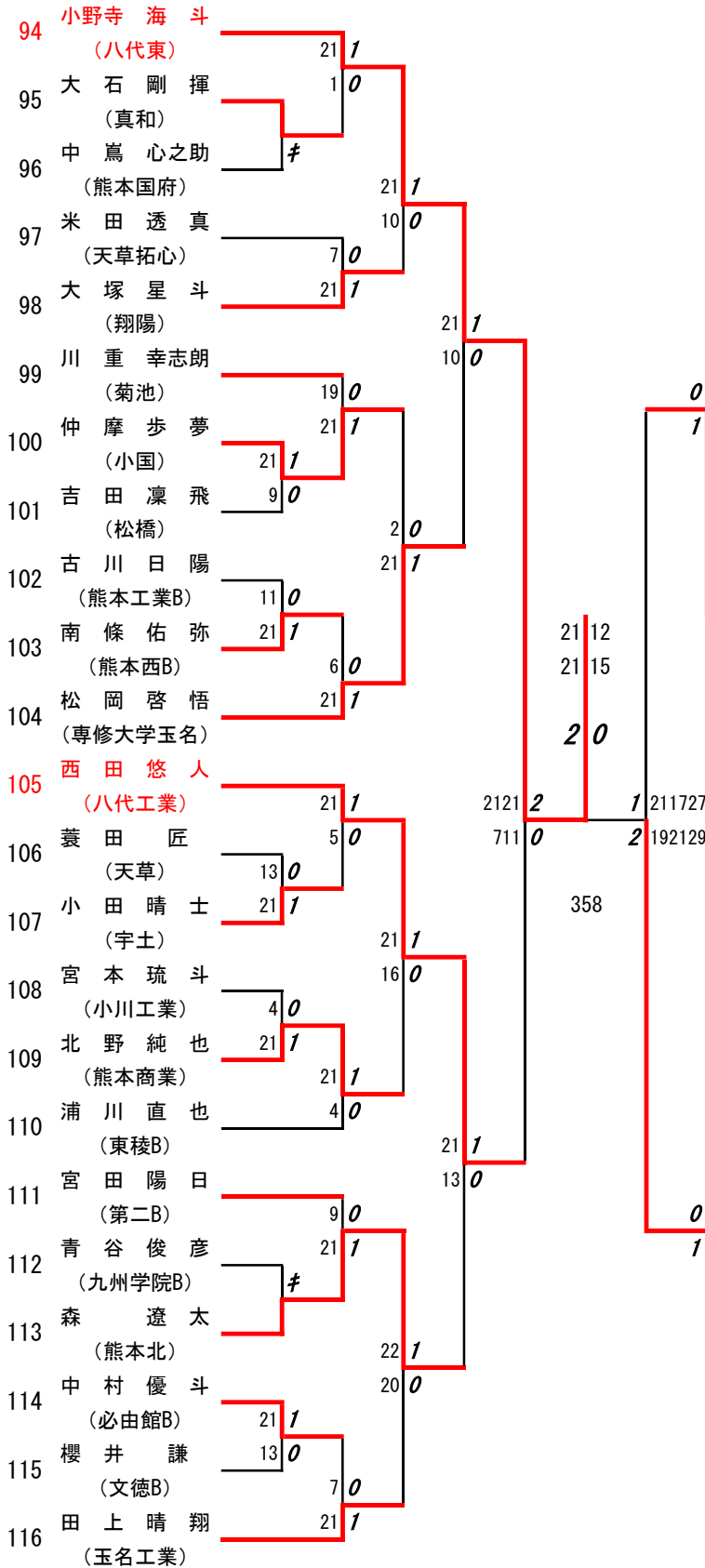

第6ブロック

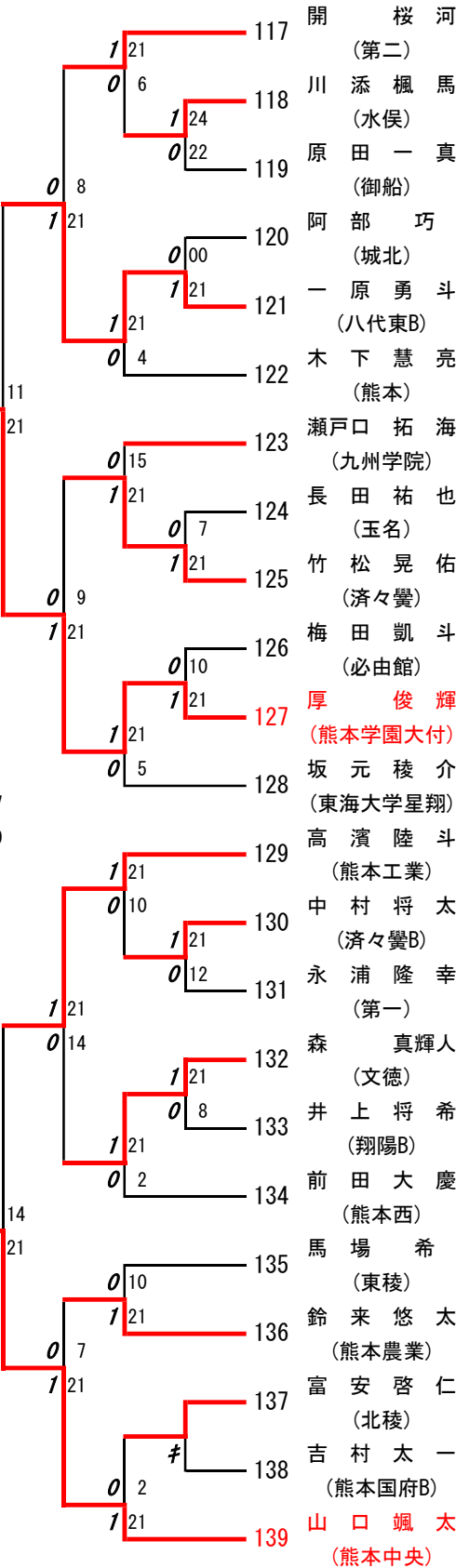

第7ブロック

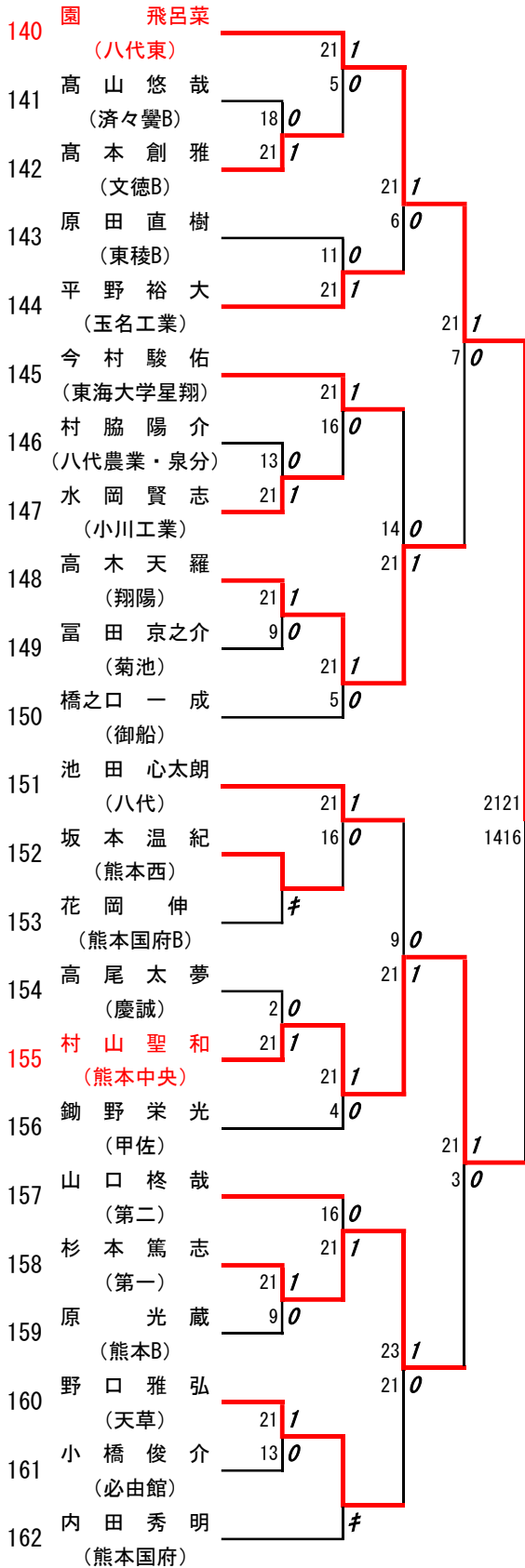

第8ブロック

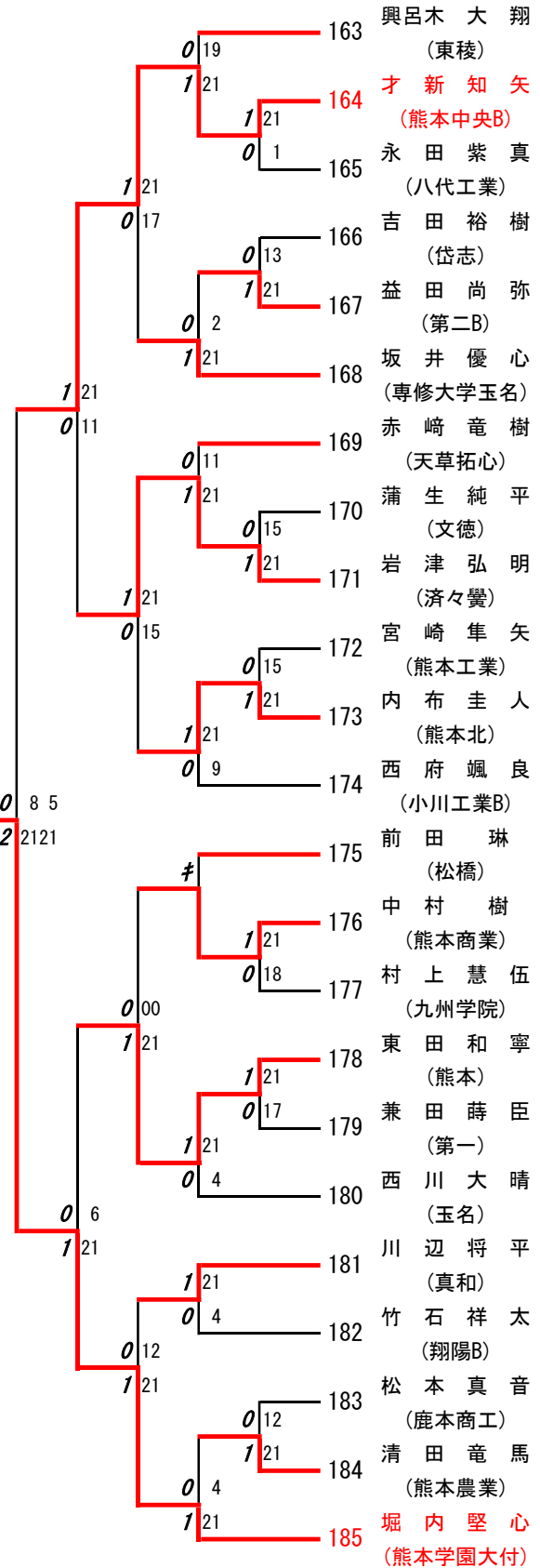

第 9 ブロック

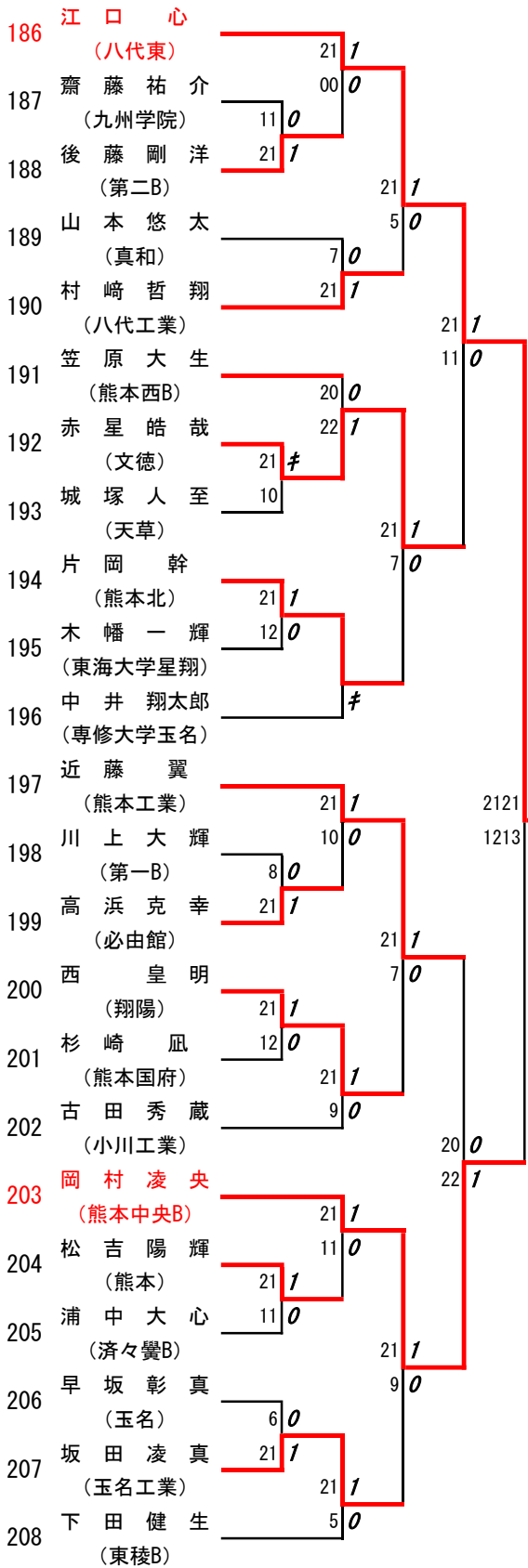

第 10 ブロック

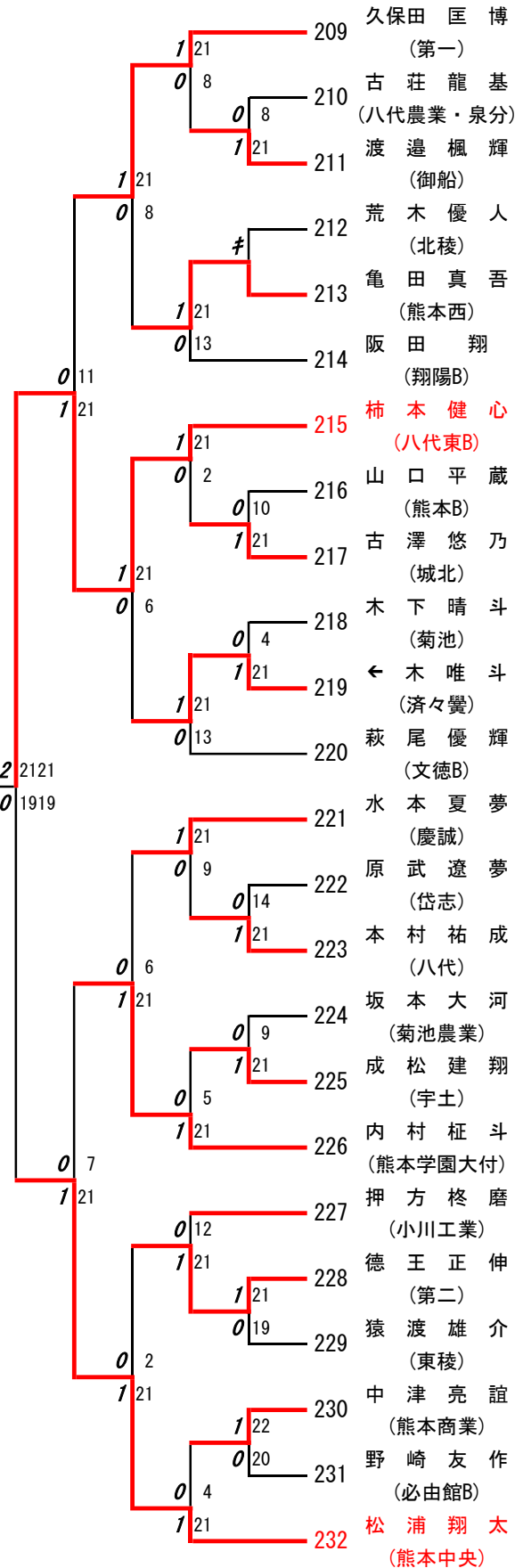

第 11 ブロック

第 12 ブロック

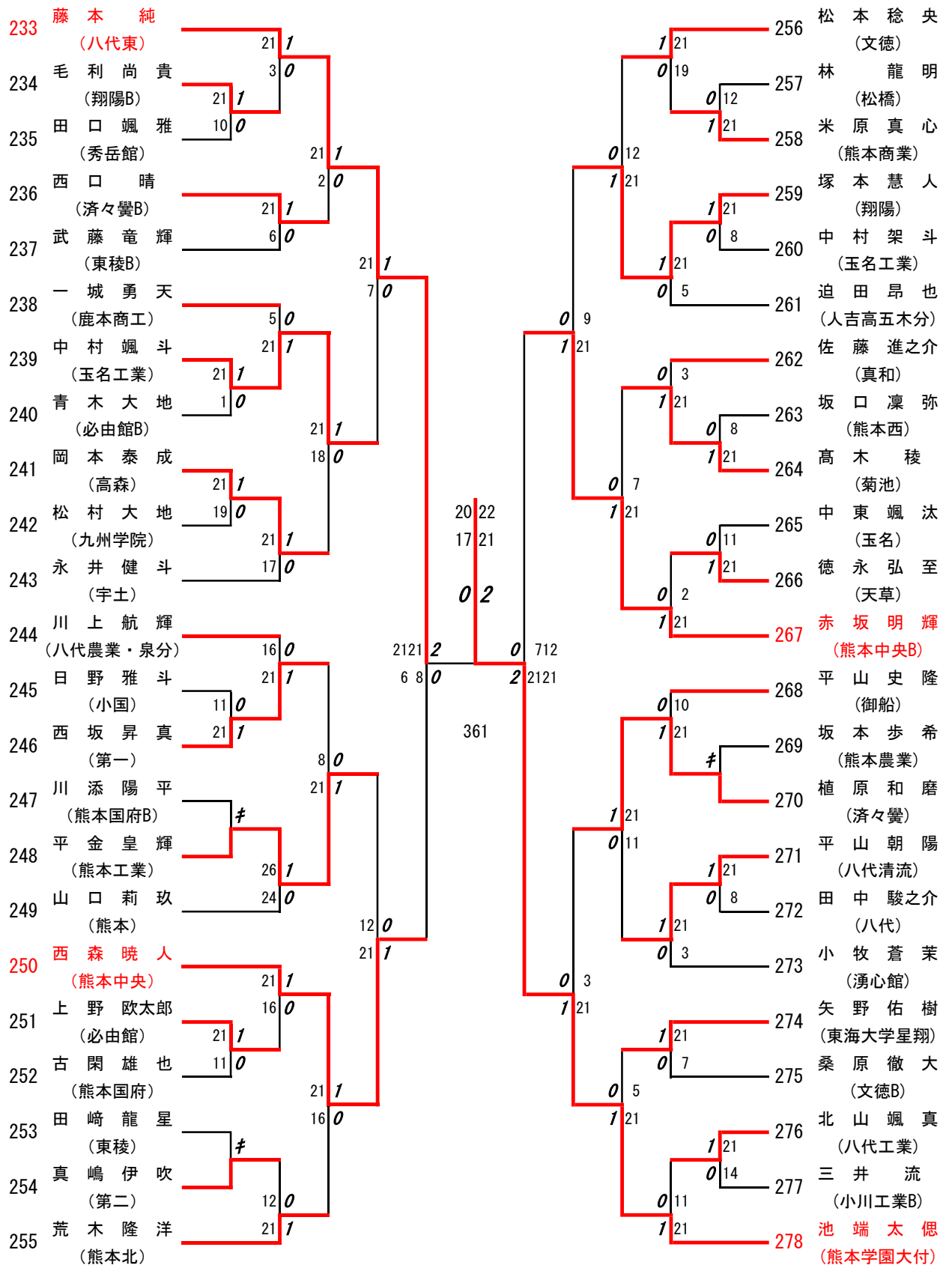

第 13 ブロック

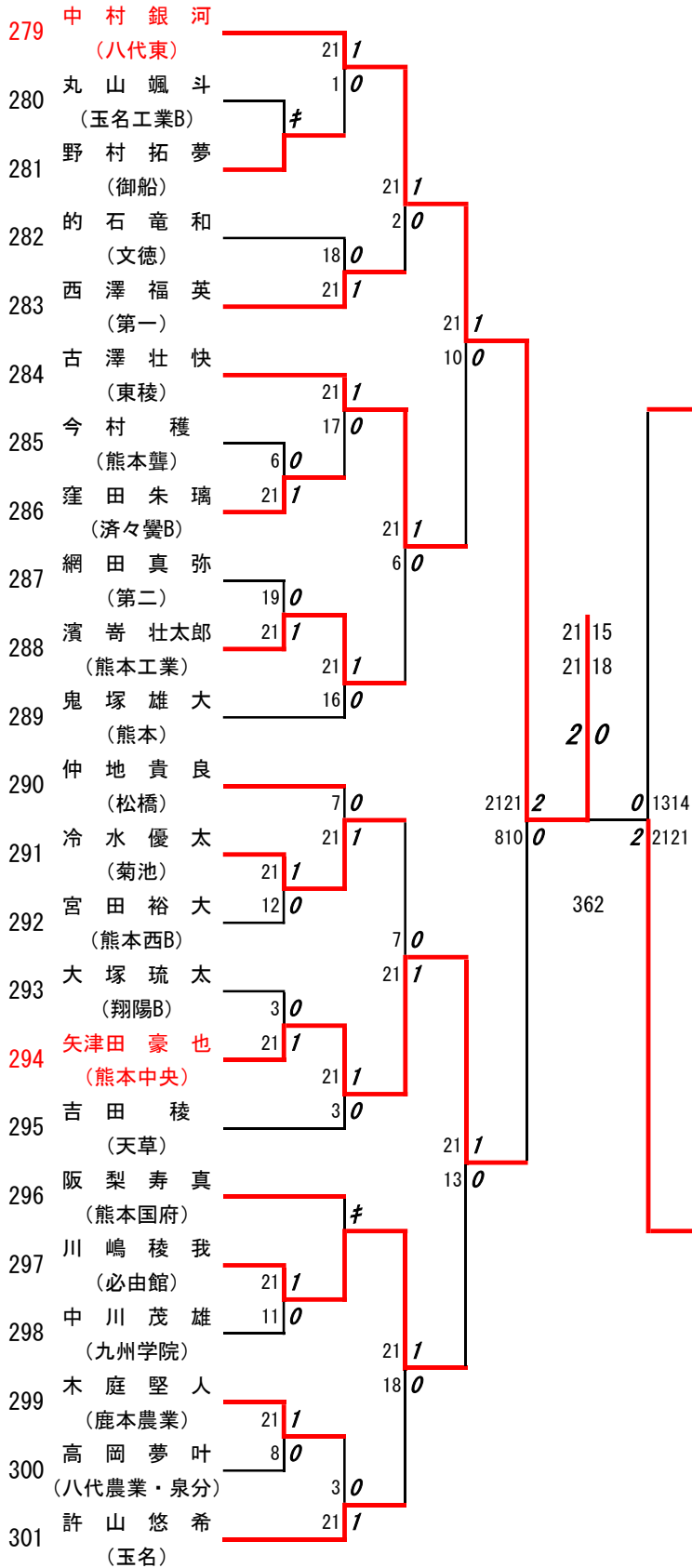

第 14 ブロック

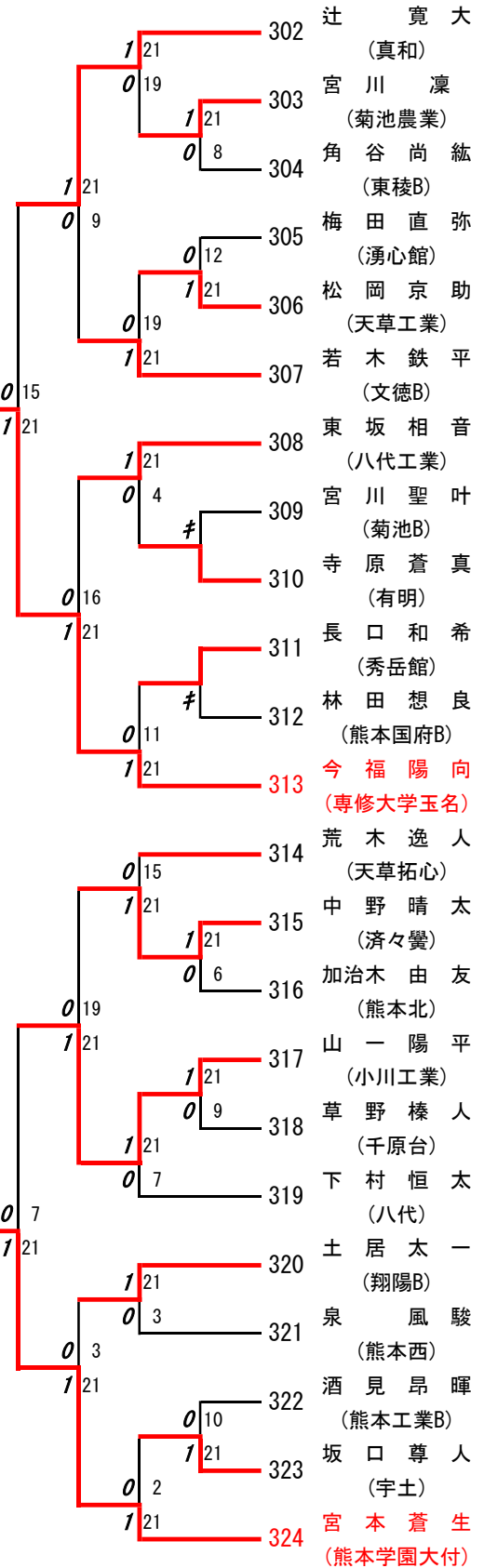

第 15 ブロック

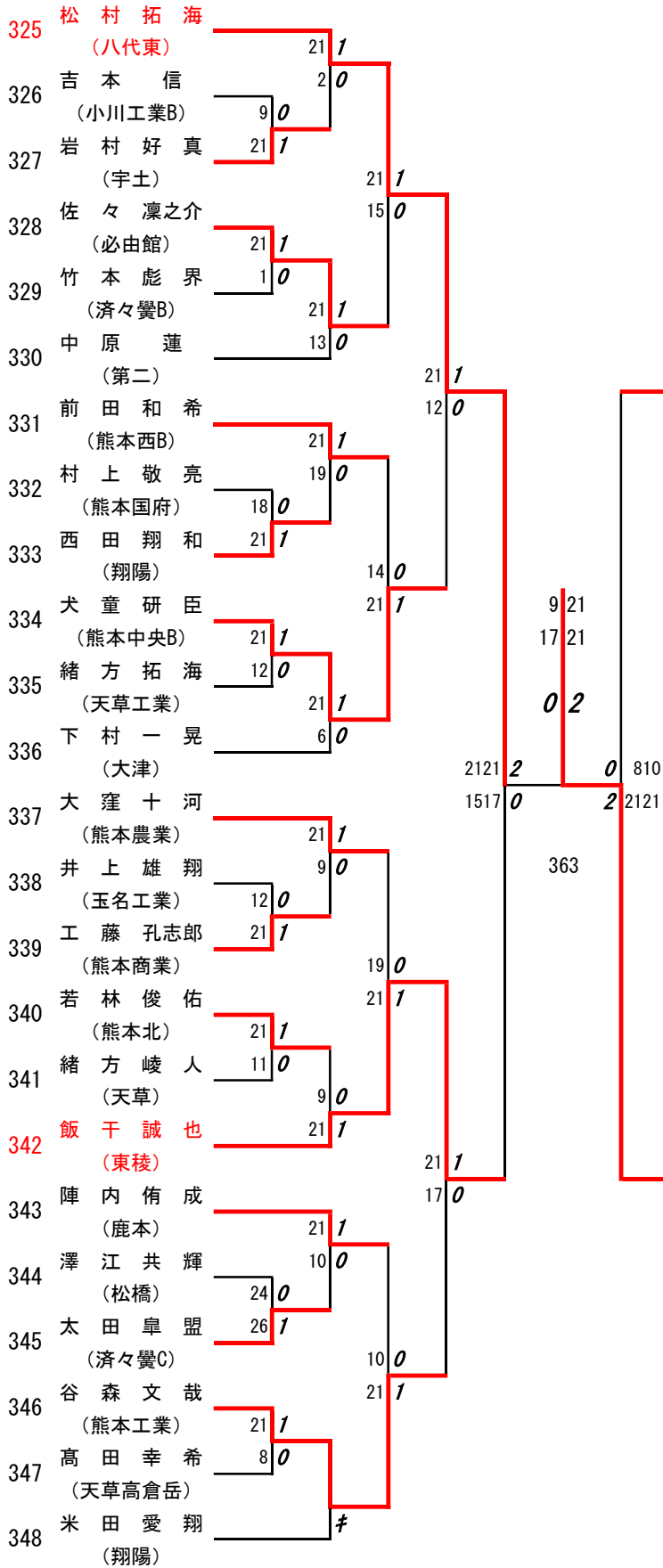

第 16 ブロック

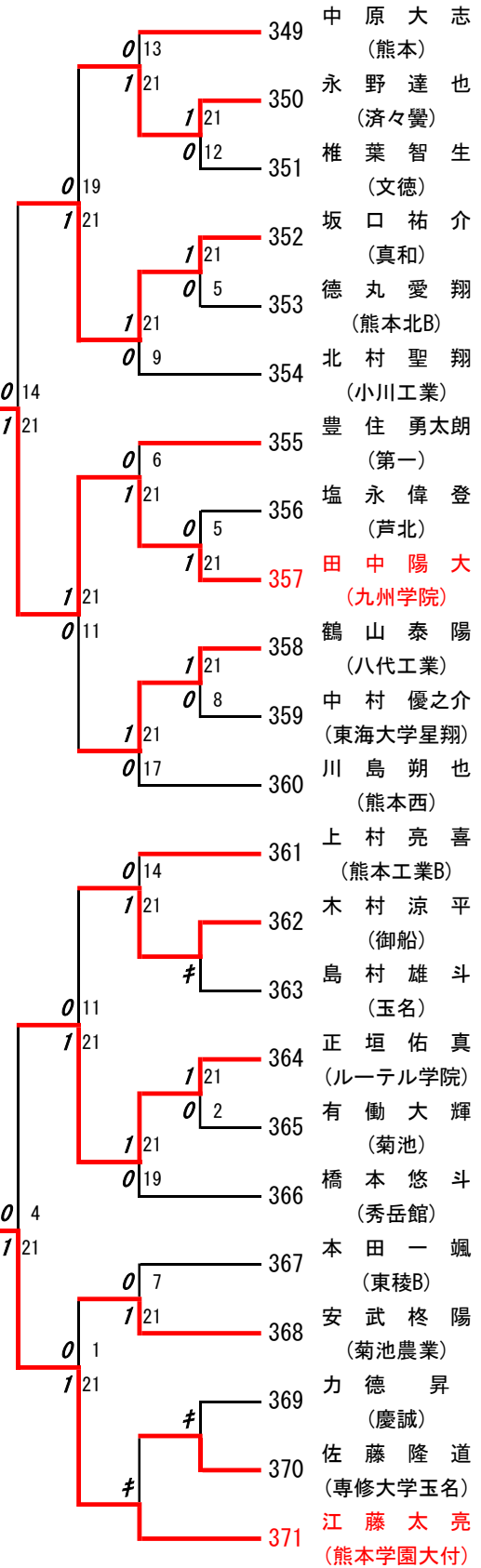

優勝 : 江藤太亮(熊本学園大付)

3位決定戦 : 堀内堅心(熊本学園大付) 2 対 0 江口心(八代東)