

2009年度 高校総体 団体:女子 :バドミントン

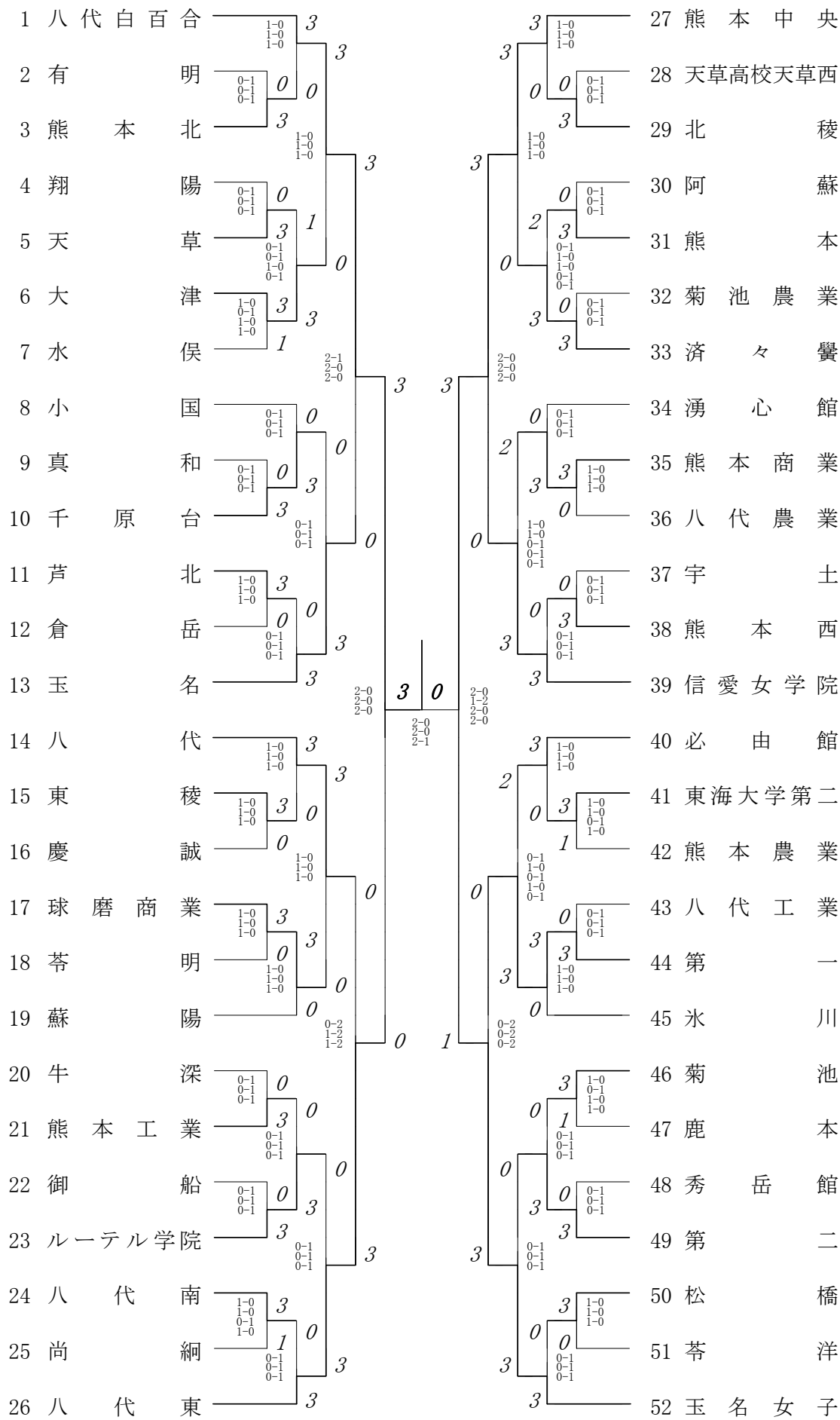

第1ブロック

第2ブロック

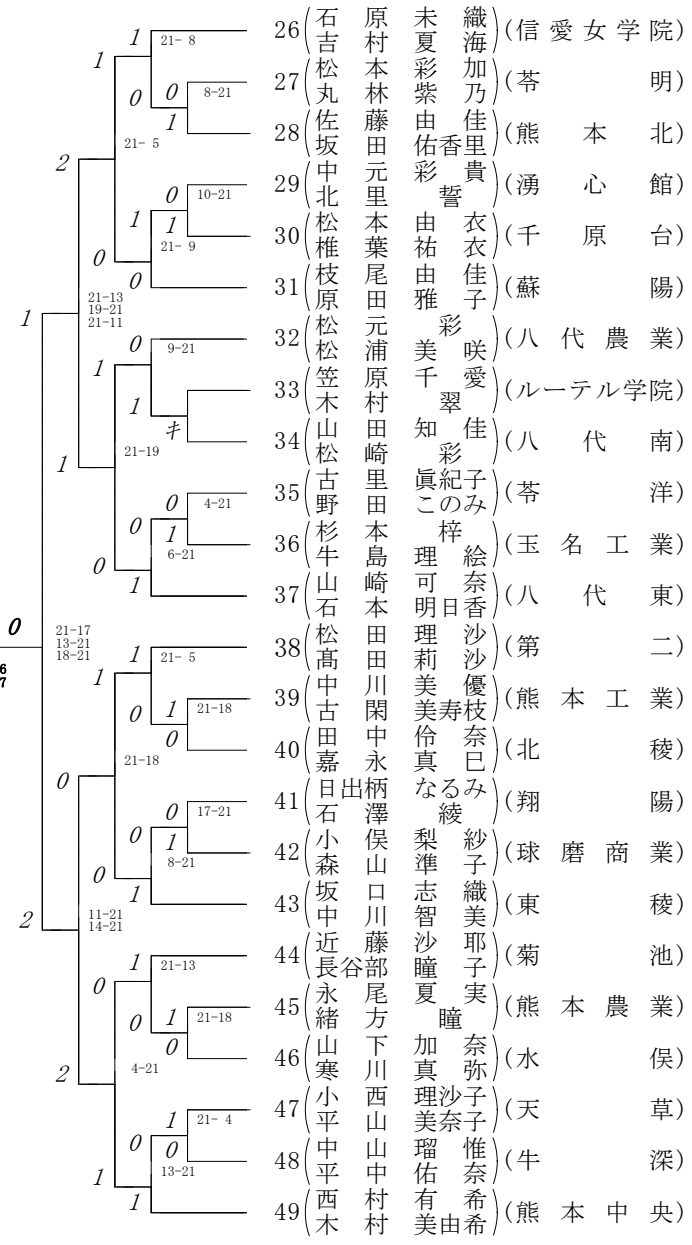
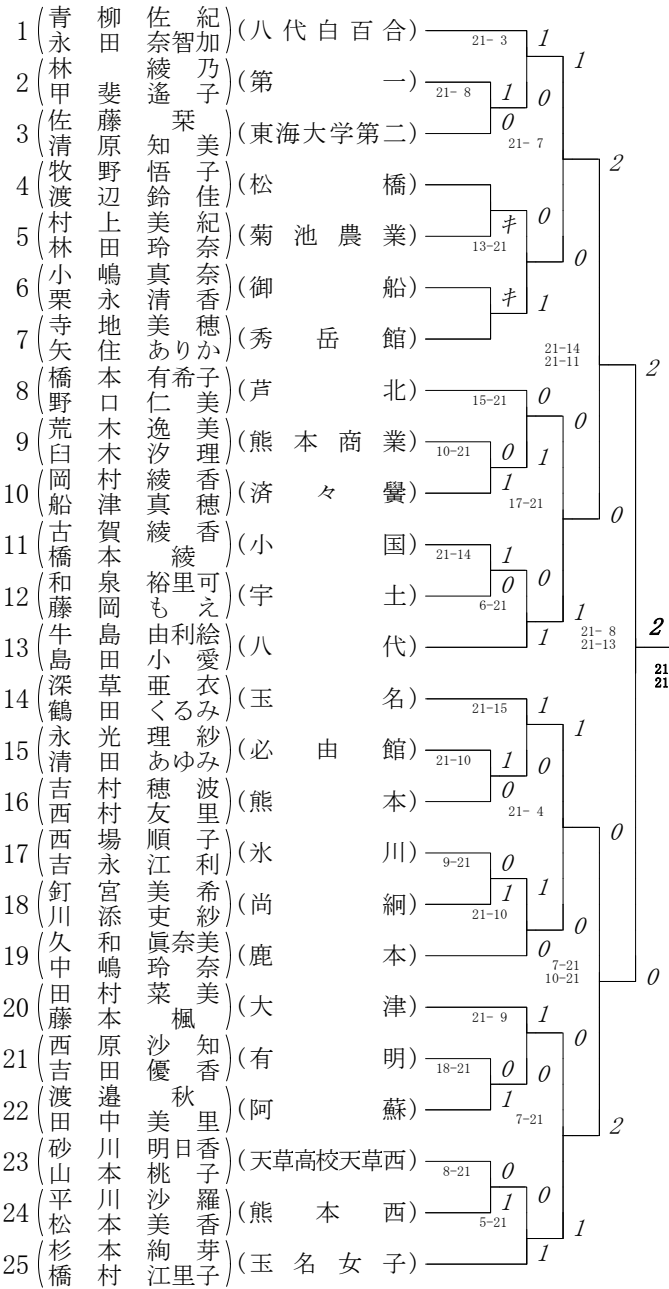

第3ブロック

第4ブロック

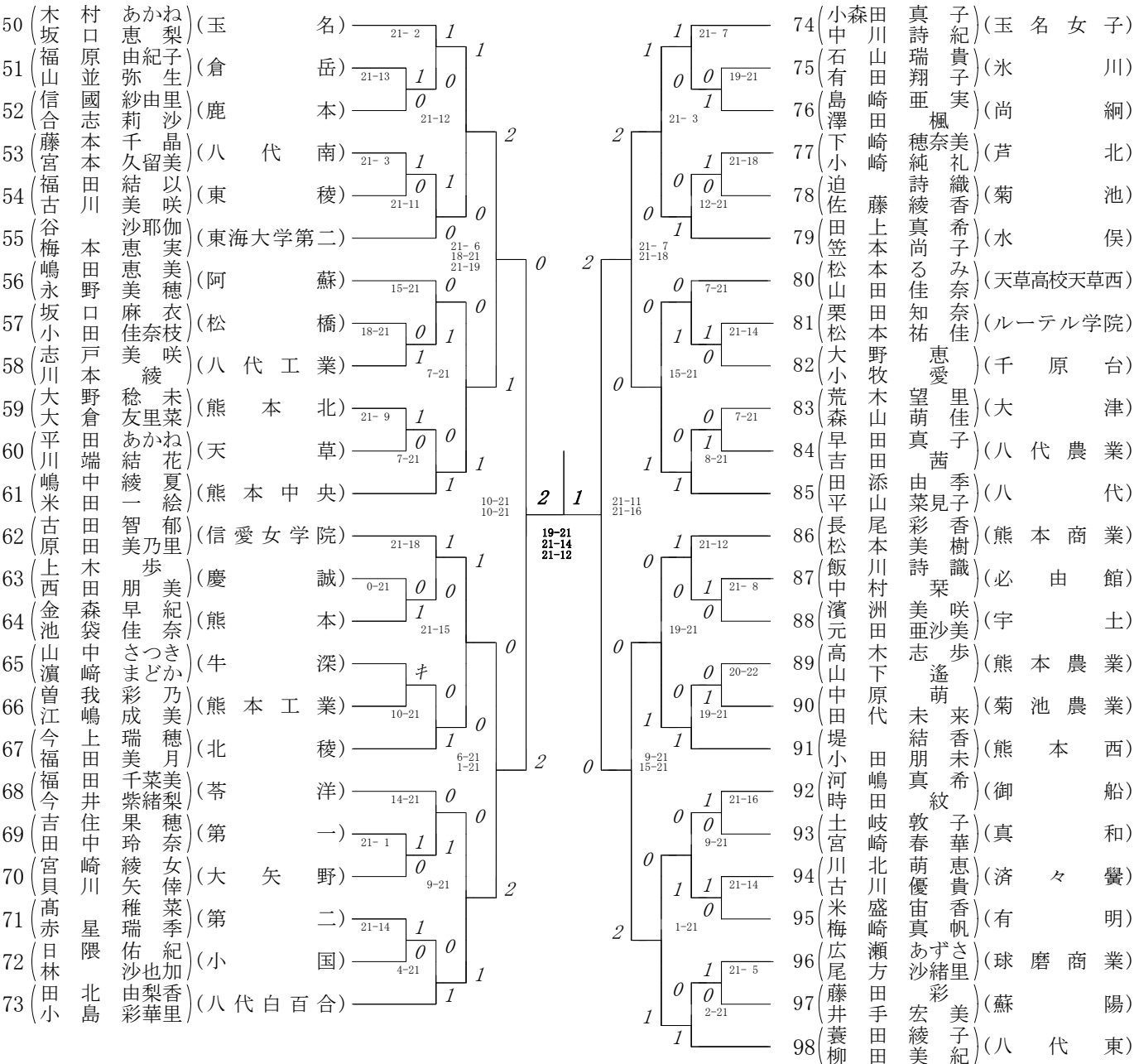

- 50 (木坂村口あかね) (玉名)
- 51 (福山原由紀) (倉岳)
- 52 (信並弥紗) (鹿本)
- 53 (藤合志莉) (八代南)
- 54 (宮本久留美) (八代南)
- 55 (古田結美) (東稜)
- 56 (谷梅本恵美) (東海大学第二)
- 57 (嶋永野口美麻) (阿蘇)
- 58 (坂小志川美) (松橋)
- 59 (大志川本野倉) (八代工業)
- 60 (平川田端あかね) (熊本北)
- 61 (嶋米中田智美) (熊本中央)
- 62 (原上西木朋美) (信愛女学院)
- 63 (山池森袋早佳) (慶誠)
- 64 (濱中崎我嶋) (熊本工業)
- 65 (曾今福瑞美) (熊本工業)
- 66 (福今上田井千菜) (北稜)
- 67 (福今上田井千菜) (第一)
- 68 (吉田紫果) (第一)
- 69 (宮貝綾矢) (大矢野)
- 70 (高赤星隈) (第二)
- 71 (日林瑞佑) (小国)
- 72 (田小北島彩華) (八代白百合)

- 74 (森田川山真詩) (玉名女子)
- 75 (石有山田瑞翔) (氷川)
- 76 (島崎田崎) (尚綱)
- 77 (下小迫佐藤) (芦北)
- 78 (田笠上本) (菊池)
- 79 (松山栗松) (水俣)
- 80 (山栗松) (天草高校天草西)
- 81 (大野小野) (ルーテル学院)
- 82 (小荒森望) (千原台)
- 83 (早吉田平) (大津)
- 84 (田添山尾) (八代農業)
- 85 (平尾山尾) (八代)
- 86 (長松飯中) (熊本商業)
- 87 (飯中濱元) (必由館)
- 88 (濱元高田) (宇土)
- 89 (高山中田) (熊本農業)
- 90 (中田堤小) (菊池農業)
- 91 (堤小河時) (熊本西)
- 92 (河時土宮) (御船)
- 93 (土宮川古) (真和)
- 94 (川古米梅) (済々黷)
- 95 (米梅盛崎) (有明)
- 96 (尾瀨方) (球磨商業)
- 97 (藤井手田) (蘇陽)
- 98 (柳田) (八代東)



第7ブロック

第8ブロック

順位	選手名	所属	対戦相手	スコア	結果	順位	選手名	所属	対戦相手	スコア	結果
148	村田 彩理	(玉名)	福澤 平	21-4	1	172	川田 友桜	(第一)	古多 高吉	21-9	1
149	木松 梨子	(芦北)	小東 裕貴	21-8	0	173	沢永 志村	(熊本農業)	高吉 合	21-19	0
150	田中 真央	(有明)	滝上 真央	21-8	0	174	志村 村野	(熊本工業)	合今 木長	21-5	0
151	土井 真央	(慶誠)	笠堀 亜里紗	21-16	1	175	村野 田戸	(熊本)	木長 野錦	21-13	0
152	田村 幸之	(天草高校)	武田 楓	9-21	0	176	野田 戸原	(茶洋)	野錦 桑岩	16-21	0
153	山口 幸之	(千原台)	山松 真里	21-9	1	177	桑岩 西大	(球磨商業)	桑岩 西大	14-21	0
154	村尻 真里	(菊池農業)	中田 真里	5-21	0	178	元島 川本	(済々黌)	西大 下宮	21-7	1
155	野上 紀菜	(ルーテル学院)	大田 沙璃	21-11	1	179	島川 本村	(鹿本)	下宮 下岩	14-21	0
156	山上 珠来	(荒尾)	本古 未千	11-21	0	180	本村 下森	(阿蘇)	下岩 三本	13-21	1
157	古本 千鶴	(第二)	有木 千鶴	21-7	1	181	森郷 島藤	(フェリス学院)	三本 上佐	0-21	0
158	村口 花子	(熊本商業)	山山 奈奈	14-21	0	182	島藤 本塚	(熊本北)	上佐 行大	8-21	1
159	山口 美緒	(熊本中央)	岩富 遥	21-12	1	183	本塚 村山	(必由館)	行大 中平	13-21	0
160	岩富 奈音	(八代東)	明宮 遥	21-16	1	184	村山 玉邊	(信愛女学院)	中平 児渡	21-7	1
161	野野 遥	(氷川)	富白 香里	9-21	0	185	玉邊 本本	(東稜)	児渡 岩谷	21-19	0
162	永杵 香里	(熊本西)	橋西 美香	21-12	1	186	本本 本村	(八代農業)	岩谷 中吉	21-11	0
163	本坂 夏佳	(八代南)	猿渡 友麻	19-21	0	187	本村 井田	(水俣)	中吉 原西	17-21	0
164	渡野 友佳	(北稜)	民細 由佳	16-21	0	188	井田 村本	(八代)	原西 松山	21-2	1
165	本田 佳奈	(天草)	平佐 美耶	23-21	1	189	村本 田中	(宇土)	松山 有寺	10-21	0
166	川渡 奈香	(小国)	中田 柚香	15-21	0	190	田中 田村	(八代工業)	有寺 上奥	21-11	1
167	矢原 香理	(蘇陽)	丸山 梨香	10-21	0	191	田村 島根	(御船)	上奥 川曾	21-11	0
168	野口 香理	(牛深)	吉山 友菜	10-21	1	192	島根 藤田	(秀岳館)	川曾 伊長	21-10	0
169	野崎 理莉	(真和)	藤本 真香	0-21	0	193	藤田 井中	(茶明)	伊長 藤田	10-21	0
170	本越 真香	(大津)	塚原 茜	10-21	0	194	井中 川田	(菊池)	藤田 古森	21-9	1
171	塚原 茜	(玉名女子)			1	195	川田 田川	(湧心館)	古森 入深	4-21	0
						196	田川 碧	(八代白百合)			

(青永)	(柳田)	(佐奈)	(紀智)	(八代白百合)	21-14	2	} 2
(田小)	(北島)	(由彩)	(梨華)	(八代白百合)	21-15	0	
(山河)	(山下)	(杏絵)	(利理)	(熊本中央)	21-16	—	
(入深)	(川田)	(祐碧)	(華姫)	(八代白百合)	21-17	—	
					21-18	2	} 0
					21-15	0	

3位決定戦

(田小)	(北島)	(由彩)	(梨華)	(香里)	(八代白百合)	21-16	1
(入深)	(川田)	(祐碧)	(華姫)	(華姫)	(八代白百合)	10-21	} 2
						11-21	

## 2009年度 バドミントン高校総体 : 女子ダブルス No. 1

No.	勝者名(チーム名)	スコア	敗者名(チーム名)	回戦
1	林 綾乃(3) (第一) 甲 斐遙子(3)	1 21-8 0	佐藤 栞(2) (東海大学第二) 清原 知美(2)	1回戦
2	牧野 悟子(3) (松橋) 渡辺 鈴佳(3)	キケン	村林 上美紀(2) (菊池農業) 田 玲奈(1)	1回戦
3	寺地 美穂(2) (秀岳館) 矢住 ありか(1)	キケン	小嶋 真奈(2) (御船) 栗永 清香(2)	1回戦
4	岡村 綾香(3) (済々黌) 船津 真穂(3)	1 21-10 0	荒木 逸美(3) (熊本商業) 白木 汐理(3)	1回戦
5	古賀 綾香(3) (小国) 橋本 綾(3)	1 21-14 0	和泉 裕里可(3) (宇土) 藤岡 もえ(3)	1回戦
6	永光 理紗(2) (必由館) 清田 あゆみ(2)	1 21-10 0	吉村 穂波(3) (熊本) 西村 友里(2)	1回戦
7	釘宮 美希(2) (尚綱) 川添 吏紗(2)	1 21-9 0	西場 順子(3) (氷川) 吉永 江利(3)	1回戦
8	渡邊 秋(2) (阿蘇) 田中美里(2)	1 21-18 0	西原 沙知(1) (有明) 吉田 優香(1)	1回戦
9	平川 沙羅(2) (熊本西) 松本 美香(2)	1 21-8 0	砂川 明日香(1) (天草高校天草西) 山本 桃子(1)	1回戦
10	佐藤 由佳(3) (熊本北) 坂田 佑香里(3)	1 21-8 0	松本 彩加(3) (荅明) 丸 本 紫乃(3)	1回戦
11	松本 由衣(3) (千原台) 椎 祐衣(2)	1 21-10 0	中元 彩貴(2) (湧心館) 北里 誓(2)	1回戦
12	笠原 千愛(1) (ルーテル学院) 木村 翠(1)	キケン	山田 知佳(3) (八代南) 松崎 彩(3)	1回戦
13	杉本 梓(3) (玉名工業) 牛島 理絵(2)	1 21-4 0	古里 眞紀子(3) (荅洋) 野田 このみ(1)	1回戦
14	中川 美優(2) (熊本工業) 古閑 美寿枝(2)	1 21-18 0	田中 伶奈(1) (北稜) 嘉永 真巳(1)	1回戦
15	小俣 梨紗(3) (球磨商業) 森山 準子(3)	1 21-17 0	日出柄 なるみ(1) (翔陽) 石澤 綾(1)	1回戦
16	永尾 夏実(3) (熊本農業) 緒方 瞳(3)	1 21-18 0	山下 加奈(3) (水俣) 寒川 真弥(3)	1回戦
17	小平 理沙子(3) (天草) 山美奈子(2)	1 21-4 0	中平 山瑠惟(3) (牛深) 中 佑奈(2)	1回戦
18	福原 由紀子(3) (倉岳) 山並 弥生(3)	1 21-13 0	信國 紗由里(2) (鹿本) 合志 莉沙(2)	1回戦
19	藤本 千晶(3) (八代南) 宮本 久留美(1)	1 21-3 0	福田 結以(3) (東稜) 古川 美咲(3)	1回戦
20	志戸 美咲(2) (八代工業) 川本 綾(2)	1 21-18 0	坂口 麻衣(3) (松橋) 小田 佳奈枝(3)	1回戦
21	大野 稔未(3) (熊本北) 大倉 友里菜(3)	1 21-9 0	平田 あかね(3) (天草) 川端 結花(3)	1回戦
22	金森 早紀(3) (熊本) 池袋 佳奈(3)	1 21-0 0	上木 歩(2) (慶誠) 西田 朋美(2)	1回戦
23	曾我 彩乃(3) (熊本工業) 江嶋 成美(3)	キケン	山濱 中さつき(2) (牛深) 崎 まどか(2)	1回戦
24	吉住 果穂(3) (第一) 田中 玲奈(2)	1 21-1 0	宮崎 綾女(2) (大矢野) 貝川 矢倅(1)	1回戦
25	高 稚菜(2) (第二) 赤星 瑞季(2)	1 21-14 0	日隈 佑紀(3) (小国) 林 沙也加(3)	1回戦

## 2009年度 バドミントン高校総体 : 女子ダブルス No. 2

No.	勝者名(チーム名)	スコア	敗者名(チーム名)	回戦
26	島崎 亜実(2) (尚綱) 澤田 楓(1)	1 21-19 0	石山 瑞貴(3) (氷川) 有田 翔子(2)	1回戦
27	下崎 穂奈美(2) (芦北) 小崎 純礼(1)	1 21-18 0	迫藤 詩織(2) (菊池) 佐藤 綾香(2)	1回戦
28	栗田 知奈(3) (ルーテル学院) 松本 祐佳(3)	1 21-14 0	大野 恵(3) (千原台) 小牧 愛(3)	1回戦
29	早田 真子(2) (八代農業) 吉田 茜(2)	1 21-7 0	荒木 望里(3) (大津) 森山 萌佳(2)	1回戦
30	飯川 詩識(3) (必由館) 中村 栞(3)	1 21-8 0	濱洲 美咲(3) (宇土) 元田 亜沙美(3)	1回戦
31	中原 萌(2) (菊池農業) 中代 未来(2)	1 22-20 0	高木 志歩(2) (熊本農業) 山下 遙(1)	1回戦
32	河嶋 真希(3) (御船) 時田 紋(3)	1 21-16 0	土岐 敦子(3) (真和) 宮崎 春華(3)	1回戦
33	川北 萌恵(3) (済々黌) 古川 優貴(3)	1 21-14 0	米盛 宙香(2) (有明) 梅崎 真帆(1)	1回戦
34	広瀬 あずさ(3) (球磨商業) 尾方 沙緒里(3)	1 21-5 0	藤田 彩(2) (蘇陽) 井手 宏美(1)	1回戦
35	志垣 果林(3) (必由館) 福田 菜奈海(2)	1 21-16 0	栗下 聖美(2) (秀岳館) 村上 紫穂(2)	1回戦
36	鎌倉 朋可(3) (尚綱) 平川 翔子(3)	1 21-7 0	室原 由貴(2) (小国) 佐藤 香織(2)	1回戦
37	西村 唯(3) (第二) 曾我 友莉恵(3)	1 21-9 0	鶴田 恵子(3) (真和) 松原 梓(2)	1回戦
38	建山 沙都(3) (熊本国府) 坂口 眞弥(2)	キケン	吉田 彩華(2) (天草) 吉田 曜子(2)	1回戦
39	東野 希美(2) (球磨商業) 中 紅里(2)	1 21-19 0	藤川 千晃(2) (菊池) 蒲原 亜里沙(2)	1回戦
40	福田 有花(3) (翔陽) 出口 李恵(3)	1 21-14 0	清田 知佳子(2) (鹿本) 栃原 里衣子(2)	1回戦
41	太田 彩未(2) (松橋) 梅木 瞳(2)	1 21-19 0	益永 悠(1) (北稜) 北川 由希(1)	1回戦
42	荒木 友理恵(3) (玉名) 大 家弘子(3)	1 21-8 0	田崎 理華(3) (宇土) 前田 海(3)	1回戦
43	山口 千穂(1) (菊池農業) 仲光 理沙(1)	1 21-13 0	前橋 紗椰香(2) (八代農業) 宮崎 智加(2)	1回戦
44	藤澤 延江(3) (済々黌) 三井 優菜(3)	1 21-14 0	西川 弘呂子(2) (千原台) 近浦 ひかる(3)	1回戦
45	横川 友美(2) (荅洋) 瀬 友美(1)	1 21-17 0	明瀬 智美(3) (荅明) 松本 杏菜(3)	1回戦
46	村上 優衣(2) (熊本西) 吉村 彩花(2)	キケン	岡本 安奈(1) (八代工業) 森田 愛美(1)	1回戦
47	岩切 咲揮子(2) (大津) 山下 真未(2)	1 21-17 0	中川 あずさ(3) (第一) 龍野 美紀(3)	1回戦
48	神宮 彩花(2) (東海大学第二) 林田 佳奈(2)	1 21-7 0	野中 彩加(3) (水俣) 太田 小奈美(3)	1回戦
49	平木 里南(3) (芦北) 楠山 真紀(3)	1 21-9 0	大村 智美(2) (蘇陽) 岡田 梨沙(1)	1回戦
50	下堂 美沙姫(3) (倉岳) 緒方 千里(3)	1 21-15 0	宇土 千春(1) (天草高校天草西) 大野 佑衣(1)	1回戦



## 2009年度 バドミントン高校総体 : 女子ダブルス No. 3

No.	勝者名(チーム名)	スコア	敗者名(チーム名)	回戦
51	鬼塚仁奈(3) (東稜) 坂本菜奈(3)	1 21-14 0	湯河浅誠奈(3) (阿蘇) 島早紀(3)	1回戦
52	平木未梨(2) (芦北) 小松史子(1)	1 21-8 0	東田未裕貴(1) (有明) 中愛(1)	1回戦
53	滝川真央(2) (慶誠) 上土井あずさ(1)	1 21-16 0	笠堀里紗(2) (天草高校天草西) 田歩(2)	1回戦
54	田尻真衣(2) (ルーテル学院) 中田すみれ(2)	1 21-11 0	大野沙紀(2) (荒尾) 上璃菜(2)	1回戦
55	本山聡珠(2) (第二) 古場未来子(2)	1 21-7 0	有村千鶴(3) (熊本商業) 木村ちひろ(3)	1回戦
56	富永絢香(3) (熊本西) 臼杵美里(3)	1 21-9 0	明野詩音(3) (氷川) 宮野遥(3)	1回戦
57	猿渡彩夏(3) (北稜) 浅野友伽(2)	1 21-19 0	橋本愛(3) (八代南) 西坂美香(3)	1回戦
58	丸野絵梨香(2) (牛深) 山口愛理(2)	1 21-15 0	中矢柚香(2) (蘇陽) 田原ちひろ(1)	1回戦
59	杉本沙弥香(3) (大津) 藤本真子(3)	1 21-0 0	吉野友理(2) (真和) 山崎茉莉(2)	1回戦
60	高沢美鈴(3) (熊本農業) 吉永夕美香(1)	1 21-19 0	合志和(1) (熊本工業) 今村優里(1)	1回戦
61	木村友美(3) (熊本) 長野妃佐子(3)	1 21-13 0	野田幸子(2) (荅洋) 錦戸久美(1)	1回戦
62	下村由恵(3) (阿蘇) 岩下千春(2)	1 21-14 0	下川裕加(2) (鹿本) 宮本真澄(2)	1回戦
63	上島奈々(3) (熊本北) 佐藤楓(3)	キケン	三森瑞希(3) (フェイス学院) 本郷久瑠美(3)	1回戦
64	児玉美咲(3) (東稜) 渡邊千佳(3)	1 21-19 0	岩本幸代(3) (八代農業) 谷本真弓(3)	1回戦
65	原田映美(3) (八代) 西田千佳(3)	1 21-17 0	中村さつき(3) (水俣) 吉井瑞(3)	1回戦
66	有田美空(1) (八代工業) 寺中一希(1)	1 21-11 0	上田佳澄(3) (御船) 奥村美月(3)	1回戦
67	川島あずさ(2) (秀岳館) 曾根由依莉(2)	1 21-10 0	伊藤恭子(3) (荅明) 長田真子(3)	1回戦
68	藤井久美子(3) (菊池) 田中結(3)	1 21-9 0	古川真梨(3) (湧心館) 森田美都生(3)	1回戦
69	青柳佐紀(3) (八代白百合) 永田奈智加(2)	1 21-3 0	林綾乃(3) (第一) 甲斐遙子(3)	2回戦
70	寺地美穂(2) (秀岳館) 矢住ありか(1)	1 21-13 0	牧野悟子(3) (松橋) 渡辺鈴佳(3)	2回戦
71	岡村綾香(3) (済々黌) 船津真穂(3)	1 21-15 0	橋本有希子(3) (芦北) 野口仁美(3)	2回戦
72	牛島由利絵(3) (八代) 島田小愛(2)	1 21-6 0	古賀綾香(3) (小国) 橋本綾(3)	2回戦
73	深草亜衣(3) (玉名) 鶴田くるみ(3)	1 21-15 0	永光理紗(2) (必由館) 清田あゆみ(2)	2回戦
74	釘宮美希(2) (尚綱) 川添吏紗(2)	1 21-10 0	久和眞奈美(2) (鹿本) 中嶋玲奈(2)	2回戦
75	田村菜美(3) (大津) 藤本楓(3)	1 21-9 0	渡邊秋(2) (阿蘇) 田中美里(2)	2回戦

## 2009年度 バドミントン高校総体 : 女子ダブルス No. 4

No.	勝者名(チーム名)	スコア	敗者名(チーム名)	回戦
76	杉本 絢芽(2) (玉名女子) 橋村 江里子(2)	1 21-5 0	平川 沙羅(2) (熊本西) 松本 美香(2)	2回戦
77	石原 未織(3) (信愛女学院) 吉村 夏海(3)	1 21-8 0	佐藤 由佳(3) (熊本北) 坂田 佑香里(3)	2回戦
78	松本 由衣(3) (千原台) 椎葉 祐衣(2)	1 21-9 0	枝尾 由佳(3) (蘇陽) 原田 雅子(2)	2回戦
79	笠原 千愛(1) (ルーテル学院) 木村 翠(1)	1 21-9 0	松元 彩(3) (八代農業) 松浦 美咲(2)	2回戦
80	山崎 可奈(3) (八代東) 石本 明日香(3)	1 21-6 0	杉本 梓(3) (玉名工業) 牛島 理絵(2)	2回戦
81	松田 理沙(3) (第二) 高田 莉沙(3)	1 21-5 0	中川 美優(2) (熊本工業) 古閑 美寿枝(2)	2回戦
82	坂口 志織(3) (東稜) 中川 智美(3)	1 21-8 0	小俣 梨紗(3) (球磨商業) 森山 準子(3)	2回戦
83	近藤 沙耶(3) (菊池) 長谷部 瞳子(3)	1 21-13 0	永尾 夏実(3) (熊本農業) 緒方 瞳(3)	2回戦
84	西村 有希(3) (熊本中央) 木村 美由希(2)	1 21-13 0	小西 理沙子(3) (天草) 平山 美奈子(2)	2回戦
85	木村 あかね(3) (玉名) 坂口 恵梨(3)	1 21-2 0	福原 由紀子(3) (倉岳) 山並 弥生(3)	2回戦
86	藤本 千晶(3) (八代南) 宮本 久留美(1)	1 21-11 0	谷本 沙耶伽(2) (東海大学第二) 梅本 恵実(2)	2回戦
87	志戸 美咲(2) (八代工業) 川本 綾(2)	1 21-15 0	嶋田 恵美(3) (阿蘇) 永野 美穂(3)	2回戦
88	嶋中 綾夏(2) (熊本中央) 米田 一絵(2)	1 21-7 0	大野 稔未(3) (熊本北) 大倉 友里菜(3)	2回戦
89	古田 智郁(3) (信愛女学院) 原田 美乃里(3)	1 21-18 0	金池 森早紀(3) (熊本) 袋佳奈(3)	2回戦
90	今上 瑞穂(3) (北稜) 福田 美月(3)	1 21-10 0	曾我 彩乃(3) (熊本工業) 江嶋 成美(3)	2回戦
91	吉住 果穂(3) (第一) 田中 玲奈(2)	1 21-14 0	福田 千菜美(3) (苓洋) 今井 紫緒梨(3)	2回戦
92	田北 由梨香(3) (八代白百合) 小島 彩華里(2)	1 21-4 0	高赤 稚菜(2) (第二) 星瑞季(2)	2回戦
93	小森田 真子(3) (玉名女子) 中川 詩紀(3)	1 21-7 0	島崎 亜実(2) (尚綱) 澤田 楓(1)	2回戦
94	田上 真希(3) (水俣) 笠本 尚子(3)	1 21-12 0	下崎 穂奈美(2) (芦北) 小崎 純礼(1)	2回戦
95	栗田 知奈(3) (ルーテル学院) 松本 祐佳(3)	1 21-7 0	松本 るみ(2) (天草高校天草西) 山田 佳奈(2)	2回戦
96	田添 由季(3) (八代) 平山 菜見子(3)	1 21-8 0	早田 真子(2) (八代農業) 吉田 茜(2)	2回戦
97	長尾 彩香(3) (熊本商業) 松本 美樹(2)	1 21-12 0	飯川 詩識(3) (必由館) 中村 栞(3)	2回戦
98	堤 結香(3) (熊本西) 小田 朋未(3)	1 21-19 0	中原 萌(2) (菊池農業) 田代 未来(2)	2回戦
99	川北 萌恵(3) (済々黌) 古川 優貴(3)	1 21-9 0	河嶋 真希(3) (御船) 時田 紋(3)	2回戦
100	蓑田 綾子(3) (八代東) 柳田 美紀(2)	1 21-2 0	広瀬 あずさ(3) (球磨商業) 尾方 沙緒里(3)	2回戦

2009年度 バドミントン高校総体 : 女子ダブルス No. 5

No.	勝者名(チーム名)	スコア	敗者名(チーム名)	回戦
101	山下杏利(3) (熊本中央) 河村絵理(2)	1 21-5 0	志垣果林(3) (必由館) 福田菜奈海(2)	2回戦
102	鎌倉朋可(3) (尚綱) 平川翔子(3)	1 21-17 0	西村唯(3) (第二) 曾我友莉恵(3)	2回戦
103	古澤彩里(3) (ルーテル学院) 山本彩加(1)	1 21-11 0	建山沙都(3) (熊本国府) 坂口眞弥(2)	2回戦
104	江口知実(3) (熊本商業) 橘口香里(3)	1 21-17 0	東野希美(2) (球磨商業) 中紅里(2)	2回戦
105	吉田あゆみ(3) (八代工業高専) 鴨池智耀(2)	1 21-12 0	福田有花(3) (翔陽) 福出口李恵(3)	2回戦
106	蓮子真未(3) (熊本工業) 上村果穂(3)	1 21-17 0	太田彩未(2) (松橋) 梅木瞳(2)	2回戦
107	荒木友理恵(3) (玉名) 大友弘子(3)	1 21-8 0	田中紗(3) (牛深) 田中琴菜(2)	2回戦
108	稲岡祥子(3) (八代) 吉田亜紗美(3)	1 21-6 0	山口千穂(1) (菊池農業) 山仲光理沙(1)	2回戦
109	井上亜沙美(1) (八代白百合) 深川星慧(1)	1 21-0 0	藤澤延江(3) (済々黌) 三井優菜(3)	2回戦
110	山下楓(2) (氷川) 園田理奈(2)	1 21-11 0	横崎友美(2) (荅洋) 川瀬友美(1)	2回戦
111	川上万理恵(3) (熊本北) 村上瑛子(2)	1 21-8 0	村上優衣(2) (熊本西) 吉村彩花(2)	2回戦
112	木村優里(3) (玉名女子) 中村友香(3)	1 21-13 0	岩切咲揮子(2) (大津) 山下真未(2)	2回戦
113	野尻侑花(2) (信愛女学院) 村本侑加里(2)	1 21-8 0	神宮彩花(2) (東海大学第二) 林田佳奈(2)	2回戦
114	平木里南(3) (芦北) 楠山真紀(3)	1 21-15 0	田村佳代(3) (熊本農業) 谷口友美(3)	2回戦
115	松崎友紀(3) (熊本) 徳田美希(3)	1 21-7 0	下堂美沙姫(3) (倉岳) 緒方千里(3)	2回戦
116	高田真由(3) (八代東) 上田千鶴(2)	1 21-4 0	鬼塚仁奈(3) (東稜) 坂本菜奈(3)	2回戦
117	福村彩衣(2) (玉名) 澤田理歩(2)	1 21-4 0	平木未梨(2) (芦北) 小松史子(1)	2回戦
118	武村楓(3) (千原台) 小田原美幸(3)	1 21-9 0	滝川真央(2) (慶誠) 上土井あずさ(1)	2回戦
119	田尻真衣(2) (ルーテル学院) 中田すみれ(2)	1 21-5 0	山口りえ(2) (菊池農業) 山松村亜里沙(2)	2回戦
120	山口里花子(3) (熊本中央) 富永冬美(3)	1 21-14 0	本山聡珠(2) (第二) 古場未来子(2)	2回戦
121	岩崎奈緒(2) (八代東) 恵梨奈(2)	1 21-16 0	富永絢香(3) (熊本西) 臼杵美里(3)	2回戦
122	民本麻友(3) (天草) 細田由佳(3)	1 21-16 0	猿渡彩夏(3) (北稜) 浅野友伽(2)	2回戦
123	平川祐里奈(3) (小国) 佐渡美耶(3)	1 21-1 0	丸野絵梨香(2) (牛深) 山口愛理(2)	2回戦
124	塚越茜(3) (玉名女子) 原口采子(3)	1 21-10 0	杉本沙弥香(3) (大津) 藤本真子(3)	2回戦
125	古川友紀(3) (第一) 多田桜子(3)	1 21-9 0	高沢美鈴(3) (熊本農業) 吉永夕美香(1)	2回戦

No.	勝者名(チーム名)	スコア	敗者名(チーム名)	回戦
126	桑原彩美(3) (球磨商業) 岩本麻希(3)	1 21-16 0	木村友美(3) (熊本) 長野妃佐子(3)	2回戦
127	西元美登里(3) (済々黌) 大島圭代(2)	1 21-7 0	下村由恵(3) (阿蘇) 岩下千春(2)	2回戦
128	行本麻未(3) (必由館) 大塚由里子(3)	1 21-0 0	上島奈々(3) (熊本北) 佐藤楓(3)	2回戦
129	中村未彩(2) (信愛女学院) 山友理(3)	1 21-7 0	児玉美咲(3) (東稜) 渡邊千佳(3)	2回戦
130	原田映美(3) (八代) 西田千佳(3)	1 21-2 0	松村光紗(3) (宇土) 山本晃子(3)	2回戦
131	有田美空(1) (八代工業) 寺中一希(1)	1 21-11 0	川島あずさ(2) (秀岳館) 曾根由依莉(2)	2回戦
132	入田祐華(3) (八代白百合) 深川碧姫(2)	1 21-4 0	藤井久美子(3) (菊池) 田中結(3)	2回戦
133	青柳佐紀(3) (八代白百合) 永田奈智加(2)	1 21-7 0	寺地美穂(2) (秀岳館) 矢住ありか(1)	3回戦
134	牛島由利絵(3) (八代) 島田小愛(2)	1 21-17 0	岡村綾香(3) (済々黌) 船津真穂(3)	3回戦
135	深草亜衣(3) (玉名) 鶴田くるみ(3)	1 21-4 0	釘宮美希(2) (尚綱) 川添吏紗(2)	3回戦
136	杉本絢芽(2) (玉名女子) 橋村江里子(2)	1 21-7 0	田村菜美(3) (大津) 藤本楓(3)	3回戦
137	石原未織(3) (信愛女学院) 吉村夏海(3)	1 21-5 0	松本由衣(3) (千原台) 椎葉祐衣(2)	3回戦
138	笠原千愛(1) (ルーテル学院) 木村翠(1)	1 21-19 0	山崎可奈(3) (八代東) 石本明日香(3)	3回戦
139	松田理沙(3) (第二) 高田莉沙(3)	1 21-18 0	坂口志織(3) (東稜) 中川智美(3)	3回戦
140	西村有希(3) (熊本中央) 木村美由希(2)	1 21-4 0	近藤沙耶(3) (菊池) 長谷部瞳子(3)	3回戦
141	木村あかね(3) (玉名) 坂口恵梨(3)	1 21-12 0	藤本千晶(3) (八代南) 宮本久留美(1)	3回戦
142	嶋中綾夏(2) (熊本中央) 米田一絵(2)	1 21-7 0	志戸美咲(2) (八代工業) 川本綾(2)	3回戦
143	古田智郁(3) (信愛女学院) 原田美乃里(3)	1 21-15 0	今上瑞穂(3) (北稜) 福田美月(3)	3回戦
144	田北由梨香(3) (八代白百合) 小島彩華里(2)	1 21-9 0	吉住果穂(3) (第一) 田中玲奈(2)	3回戦
145	小森田真子(3) (玉名女子) 中川詩紀(3)	1 21-3 0	田上真希(3) (水俣) 笠本尚子(3)	3回戦
146	田添由季(3) (八代) 平山菜見子(3)	1 21-15 0	栗田知奈(3) (ルーテル学院) 松本祐佳(3)	3回戦
147	堤結香(3) (熊本西) 小田朋未(3)	1 21-19 0	長尾彩香(3) (熊本商業) 松本美樹(2)	3回戦
148	蓑田綾子(3) (八代東) 柳田美紀(2)	1 21-1 0	川北萌恵(3) (済々黌) 古川優貴(3)	3回戦
149	山下杏利(3) (熊本中央) 河村絵理(2)	1 21-5 0	鎌倉朋可(3) (尚綱) 平川翔子(3)	3回戦
150	江口知実(3) (熊本商業) 橘口香里(3)	1 21-18 0	古澤彩里(3) (ルーテル学院) 山本彩加(1)	3回戦

## 2009年度 バドミントン高校総体 : 女子ダブルス No. 7

No.	勝者名(チーム名)	スコア	敗者名(チーム名)	回戦
151	蓮上 子真 未(3) (熊本工業) 村果 穂(3)	1 21-18 0	吉鴨 田あゆみ(3) (八代工業高専) 池智 耀(2)	3回戦
152	稲岡 祥子(3) (八代) 吉田 亜紗美(3)	1 21-14 0	荒木 友理恵(3) (玉名) 大 家 弘子(3)	3回戦
153	井上 亜沙美(1) (八代白百合) 深川 星 慧(1)	1 21-2 0	山園 下 楓(2) (氷川) 田 理 奈(2)	3回戦
154	木中 村優 里(3) (玉名女子) 村友 香(3)	1 21-18 0	川上 万理恵(3) (熊本北) 村上 瑛子(2)	3回戦
155	野尻 侑花(2) (信愛女学院) 村本 侑加里(2)	1 21-6 0	平木 里南(3) (芦北) 楠山 真紀(3)	3回戦
156	高田 真由(3) (八代東) 上田 千鶴(2)	1 21-5 0	松崎 友紀(3) (熊本) 徳田 美希(3)	3回戦
157	福村 彩衣(2) (玉名) 澤田 理歩(2)	1 21-8 0	武村 楓(3) (千原台) 小田原 美幸(3)	3回戦
158	山富 里花子(3) (熊本中央) 永冬 美(3)	1 21-11 0	田尻 真衣(2) (ルーテル学院) 中田 すみれ(2)	3回戦
159	岩崎 奈緒(2) (八代東) 恵 梨 奈(2)	1 21-12 0	民本 麻友(3) (天草) 細田 由佳(3)	3回戦
160	塚越 茜(3) (玉名女子) 原口 采子(3)	1 21-10 0	平川 祐里奈(3) (小国) 佐渡 美耶(3)	3回戦
161	古川 友紀(3) (第一) 多田 桜子(3)	1 21-5 0	桑原 彩美(3) (球磨商業) 岩本 麻希(3)	3回戦
162	行本 麻未(3) (必由館) 大塚 由里子(3)	1 21-13 0	西元 美登里(3) (済々黌) 大島 圭代(2)	3回戦
163	中村 未彩(2) (信愛女学院) 平山 友理(3)	1 21-11 0	原田 映美(3) (八代) 西田 千佳(3)	3回戦
164	入田 祐華(3) (八代白百合) 深川 碧 姫(2)	1 21-10 0	有寺 田美空(1) (八代工業) 中一 希(1)	3回戦
165	青柳 佐紀(3) (八代白百合) 永田 奈智加(2)	2 21-14 21-11 0	牛島 由利絵(3) (八代) 島田 小愛(2)	4回戦
166	杉本 絢芽(2) (玉名女子) 橋村 江里子(2)	2 21-7 21-10 0	深草 亜衣(3) (玉名) 鶴田 くるみ(3)	4回戦
167	石原 未織(3) (信愛女学院) 吉村 夏海(3)	2 21-13 19-21 21-11 1	笠原 千愛(1) (ルーテル学院) 木村 翠(1)	4回戦
168	西村 有希(3) (熊本中央) 木村 美由希(2)	2 21-11 21-14 0	松田 理沙(3) (第二) 高田 莉沙(3)	4回戦
169	木村 あかね(3) (玉名) 坂口 恵 梨(3)	2 21-6 18-21 21-19 1	嶋中 綾夏(2) (熊本中央) 米田 一 絵(2)	4回戦
170	田北 由梨香(3) (八代白百合) 小島 彩華里(2)	2 21-6 21-1 0	古原 田智郁(3) (信愛女学院) 田美乃里(3)	4回戦
171	小森田 真子(3) (玉名女子) 中川 詩紀(3)	2 21-7 21-18 0	田添 由季(3) (八代) 平山 菜見子(3)	4回戦
172	蓑田 綾子(3) (八代東) 柳田 美紀(2)	2 21-9 21-15 0	堤小 田 結香(3) (熊本西) 田 朋 未(3)	4回戦
173	山下 杏利(3) (熊本中央) 河村 絵理(2)	2 21-3 21-5 0	江橋 口知実(3) (熊本商業) 橘 香 里(3)	4回戦
174	稲岡 祥子(3) (八代) 吉田 亜紗美(3)	2 21-11 21-5 0	蓮上 子真 未(3) (熊本工業) 村果 穂(3)	4回戦
175	井上 亜沙美(1) (八代白百合) 深川 星 慧(1)	2 21-9 21-9 0	木中 村優 里(3) (玉名女子) 村友 香(3)	4回戦

2009年度 バドミントン高校総体 : 女子ダブルス No. 8

No.	勝者名(チーム名)	スコア	敗者名(チーム名)	回戦
176	高上 田真由(3) (八代東) 田千鶴(2)	2 12-21 21-19 21-12	1 野村 尻侑花(2) (信愛女学院) 本侑加里(2)	4回戦
177	福澤 村彩衣(2) (玉名) 田理歩(2)	2 21-9 21-14	0 山富 口里花子(3) (熊本中央) 永冬美(3)	4回戦
178	岩崎 奈緒(2) (八代東) 恵梨奈(2)	2 23-21 15-21 21-13	1 塚越 茜(3) (玉名女子) 原口采子(3)	4回戦
179	行本 麻未(3) (必由館) 大塚由里子(3)	2 21-14 26-24	0 古川 友紀(3) (第一) 田桜子(3)	4回戦
180	入田 祐華(3) (八代白百合) 深川碧姫(2)	2 21-10 21-5	0 中平 村未彩(2) (信愛女学院) 山友理(3)	4回戦
181	青柳 佐紀(3) (八代白百合) 永田奈智加(2)	2 21-8 21-13	0 杉本 絢芽(2) (玉名女子) 橋村江里子(2)	5回戦
182	西村 有希(3) (熊本中央) 木村美由希(2)	2 17-21 21-13 21-18	1 石原 未織(3) (信愛女学院) 吉村夏海(3)	5回戦
183	田北 由梨香(3) (八代白百合) 小島彩華里(2)	2 21-10 21-10	0 木村 あかね(3) (玉名) 坂口恵梨(3)	5回戦
184	小森田 真子(3) (玉名女子) 中川詩紀(3)	2 21-11 21-16	0 蓑田 綾子(3) (八代東) 柳田美紀(2)	5回戦
185	山下 杏利(3) (熊本中央) 村絵理(2)	2 21-6 21-5	0 稲岡 祥子(3) (八代) 吉田亜紗美(3)	5回戦
186	井上 亜沙美(1) (八代白百合) 深川星慧(1)	2 21-16 21-7	0 高上 田真由(3) (八代東) 田千鶴(2)	5回戦
187	福澤 村彩衣(2) (玉名) 田理歩(2)	2 21-12 21-15	0 岩崎 奈緒(2) (八代東) 恵梨奈(2)	5回戦
188	入田 祐華(3) (八代白百合) 深川碧姫(2)	2 21-8 21-1	0 行本 麻未(3) (必由館) 大塚由里子(3)	5回戦
189	青柳 佐紀(3) (八代白百合) 永田奈智加(2)	2 21-6 21-17	0 西村 有希(3) (熊本中央) 木村美由希(2)	準々決勝
190	田北 由梨香(3) (八代白百合) 小島彩華里(2)	2 19-21 21-14 21-12	1 小森田 真子(3) (玉名女子) 中川詩紀(3)	準々決勝
191	山下 杏利(3) (熊本中央) 村絵理(2)	2 21-14 17-21 21-7	1 井上 亜沙美(1) (八代白百合) 深川星慧(1)	準々決勝
192	入田 祐華(3) (八代白百合) 深川碧姫(2)	2 21-13 21-16	0 福澤 村彩衣(2) (玉名) 田理歩(2)	準々決勝
193	青柳 佐紀(3) (八代白百合) 永田奈智加(2)	2 21-14 21-15	0 田北 由梨香(3) (八代白百合) 小島彩華里(2)	準決勝
194	山下 杏利(3) (熊本中央) 村絵理(2)	2 21-18 21-15	0 入田 祐華(3) (八代白百合) 深川碧姫(2)	準決勝
196	入田 祐華(3) (八代白百合) 深川碧姫(2)	2 16-21 21-10 21-11	1 田北 由梨香(3) (八代白百合) 小島彩華里(2)	2位決定
195	青柳 佐紀(3) (八代白百合) 永田奈智加(2)	2 21-16 21-17	0 山下 杏利(3) (熊本中央) 村絵理(2)	決勝
197				

第1ブロック

第2ブロック

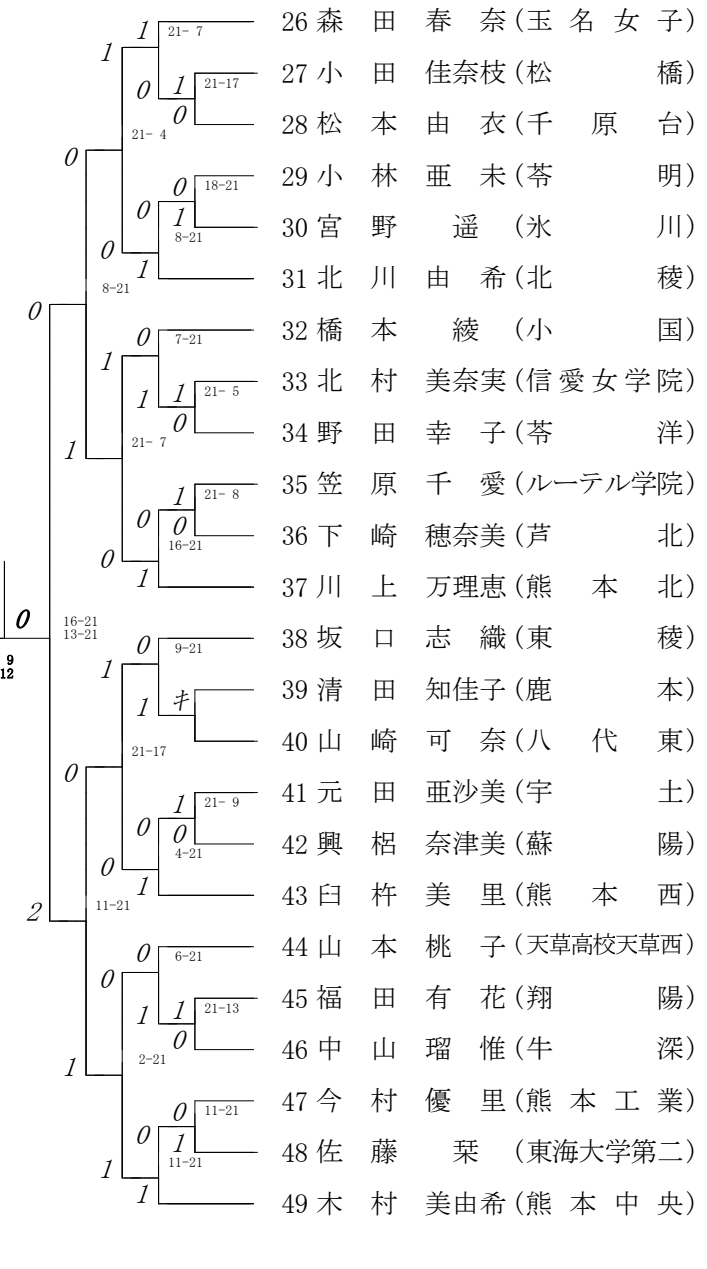

第3ブロック

第4ブロック

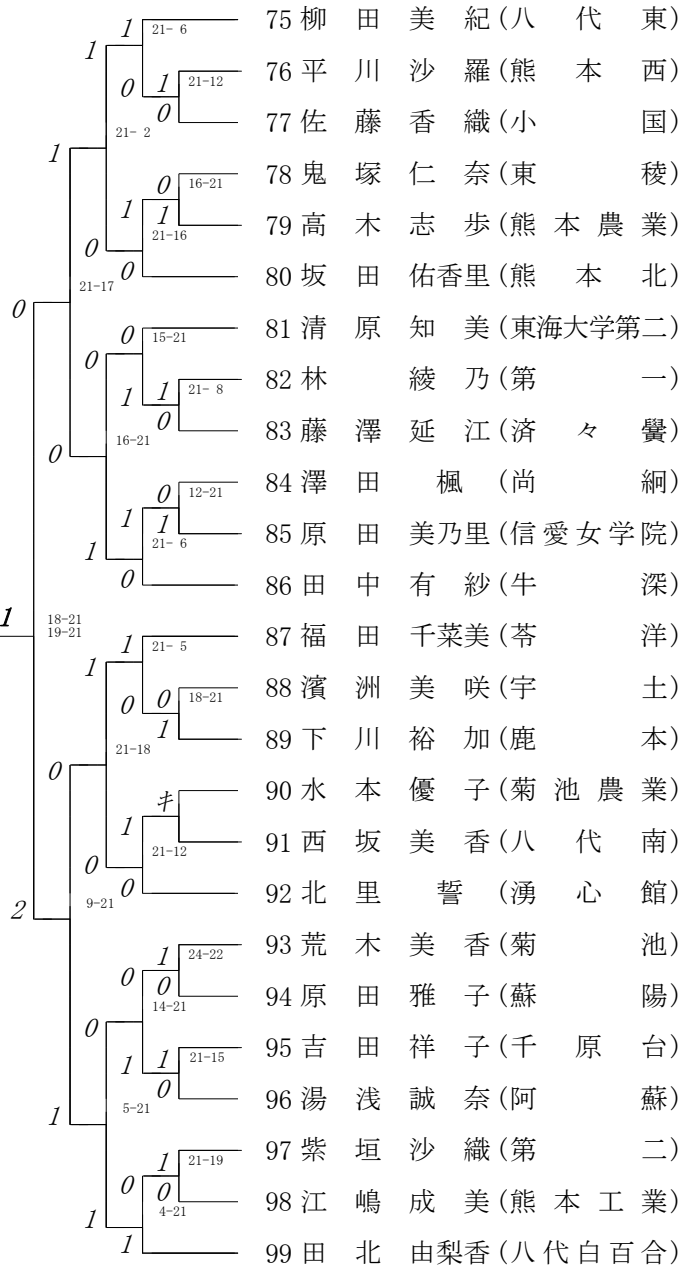



第5ブロック

第6ブロック

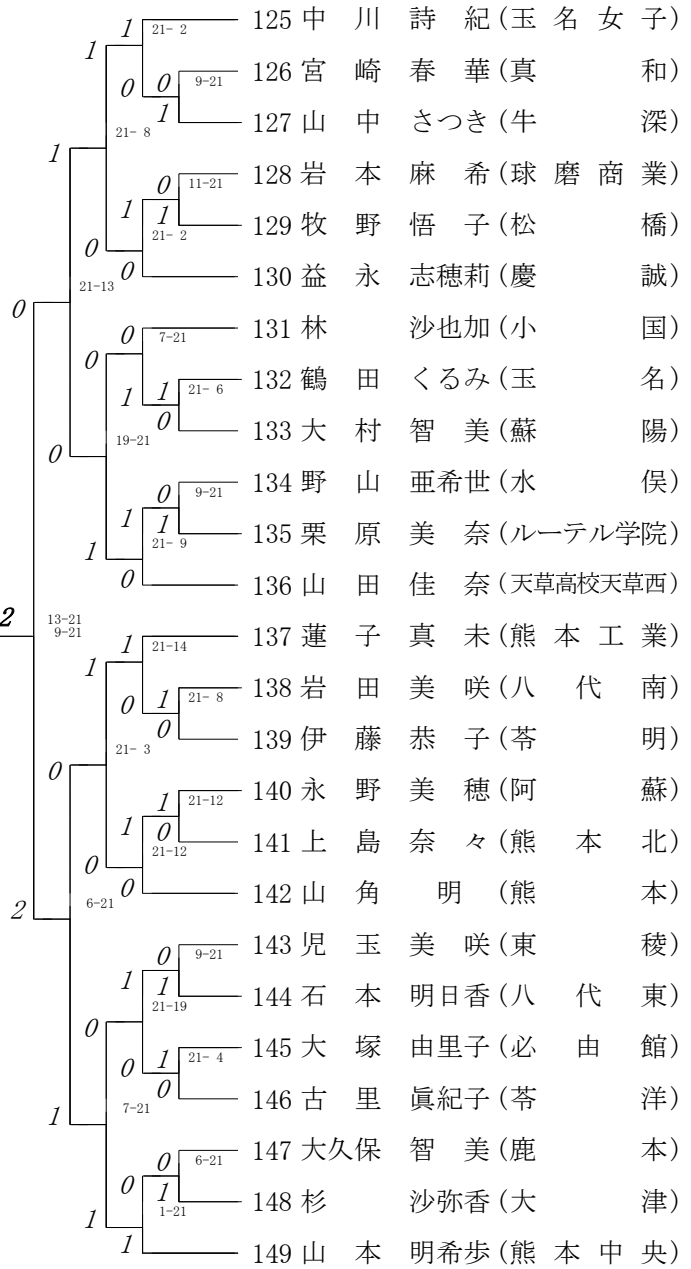
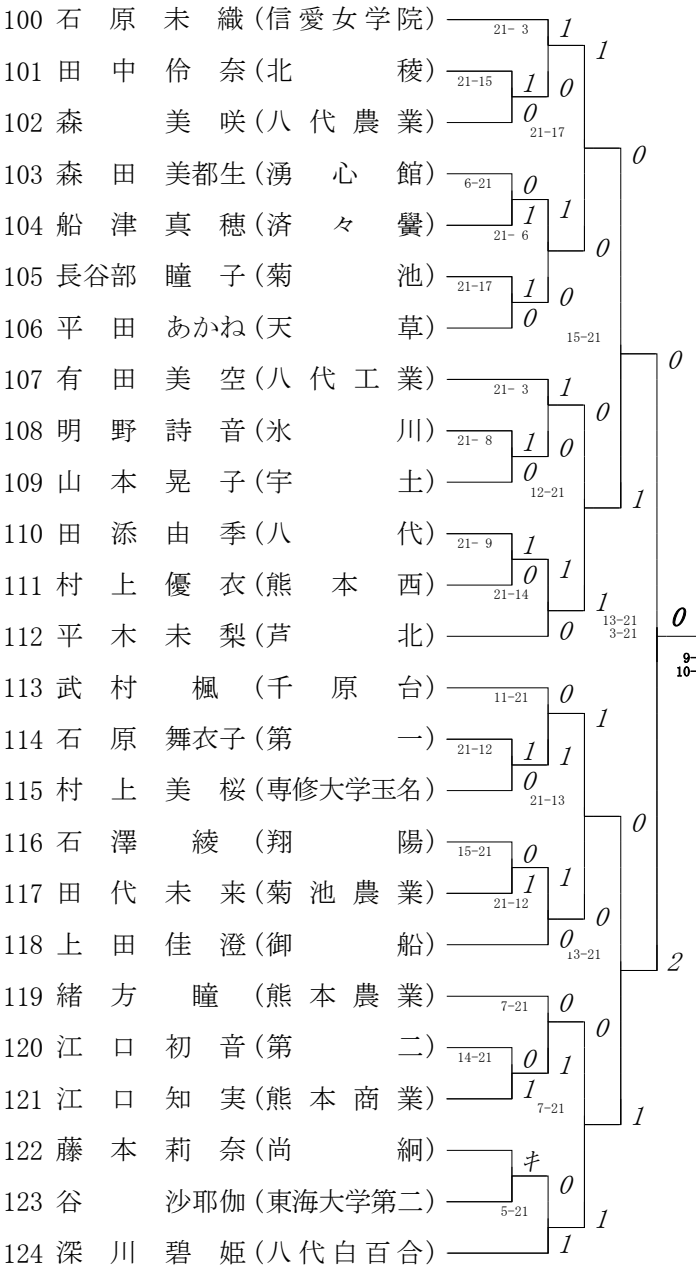

第7ブロック

第8ブロック

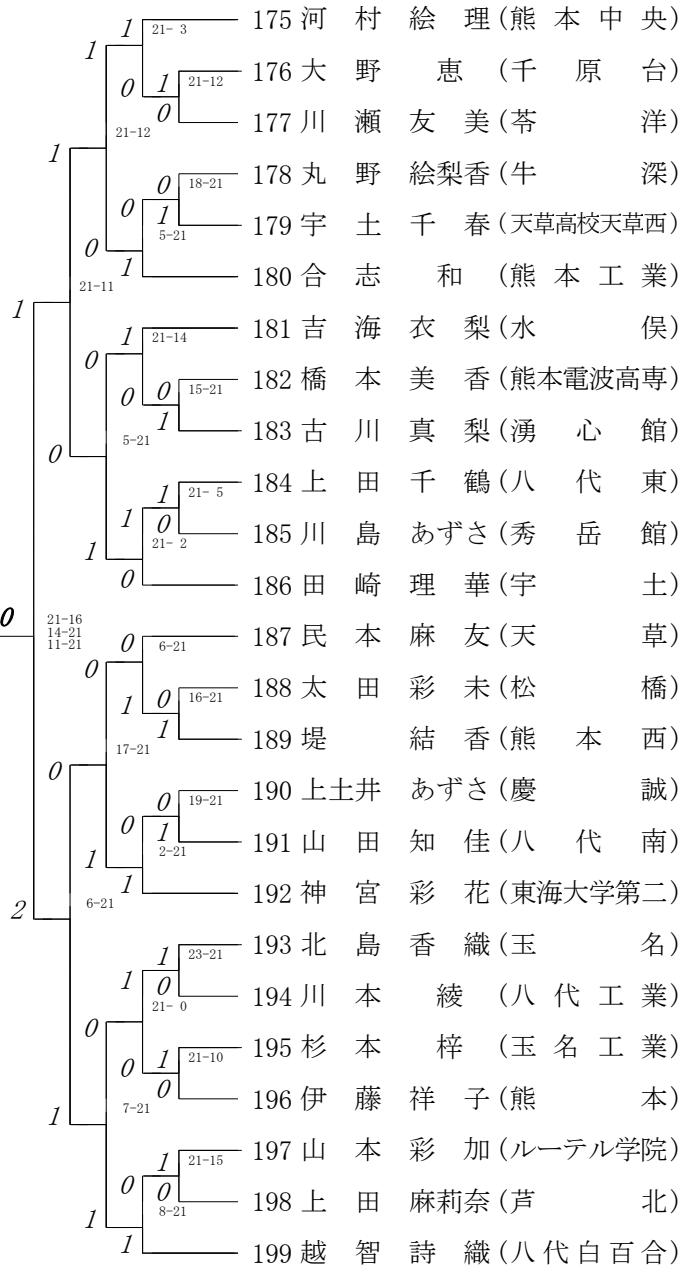
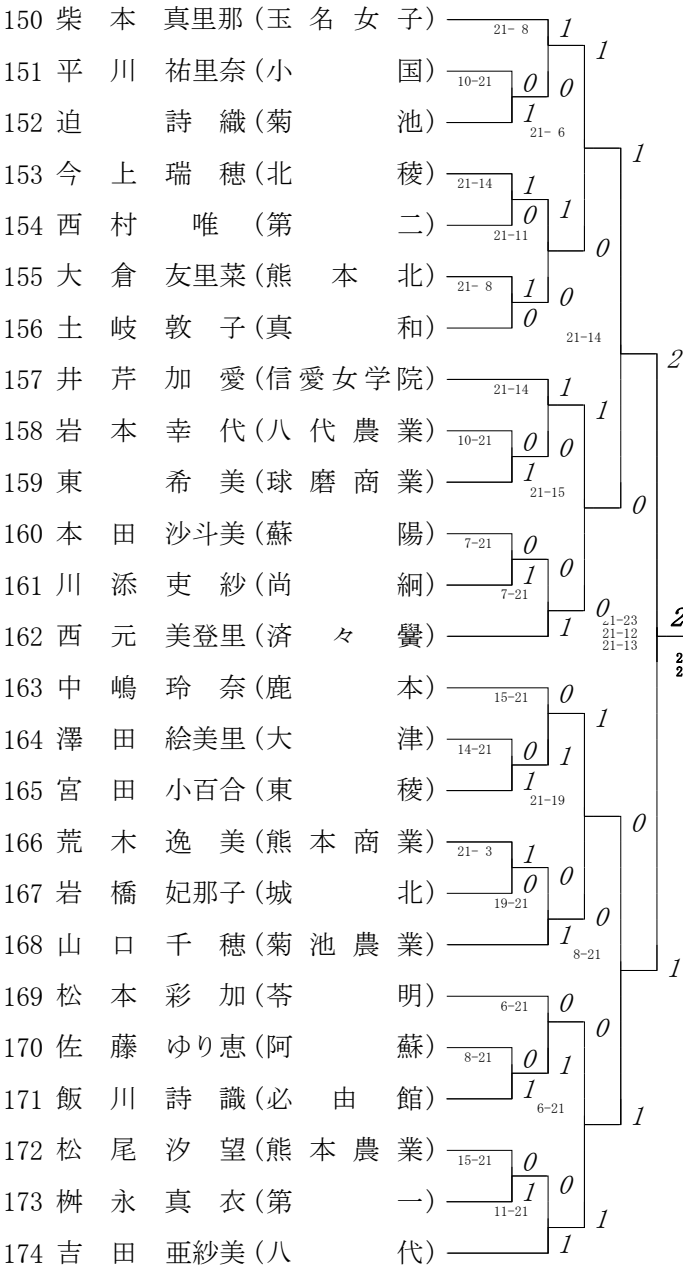

第9ブロック

第10ブロック

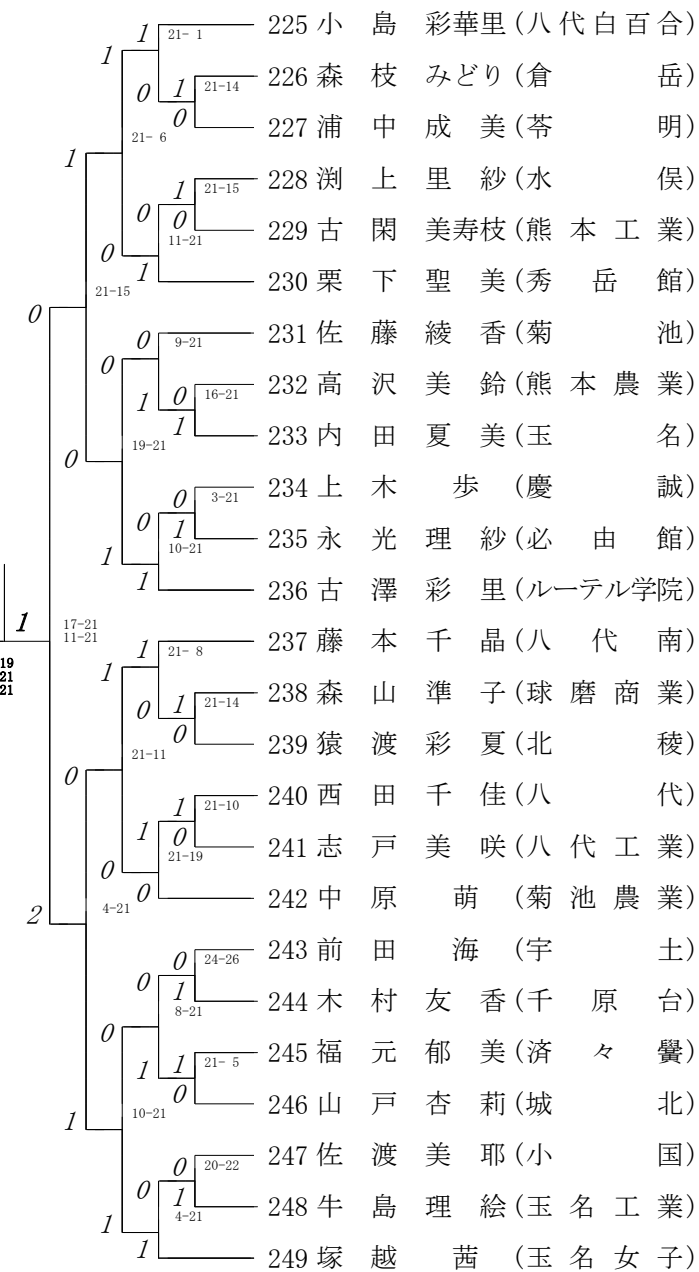
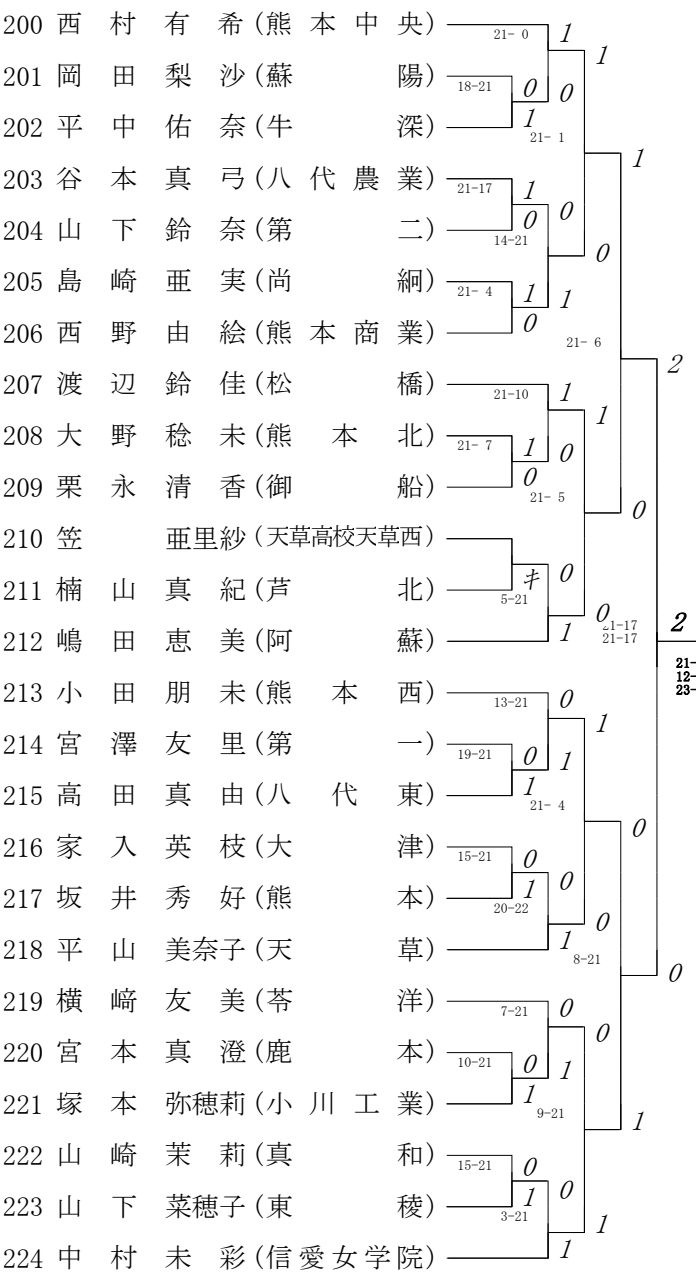



第 13 ブロック

第 14 ブロック

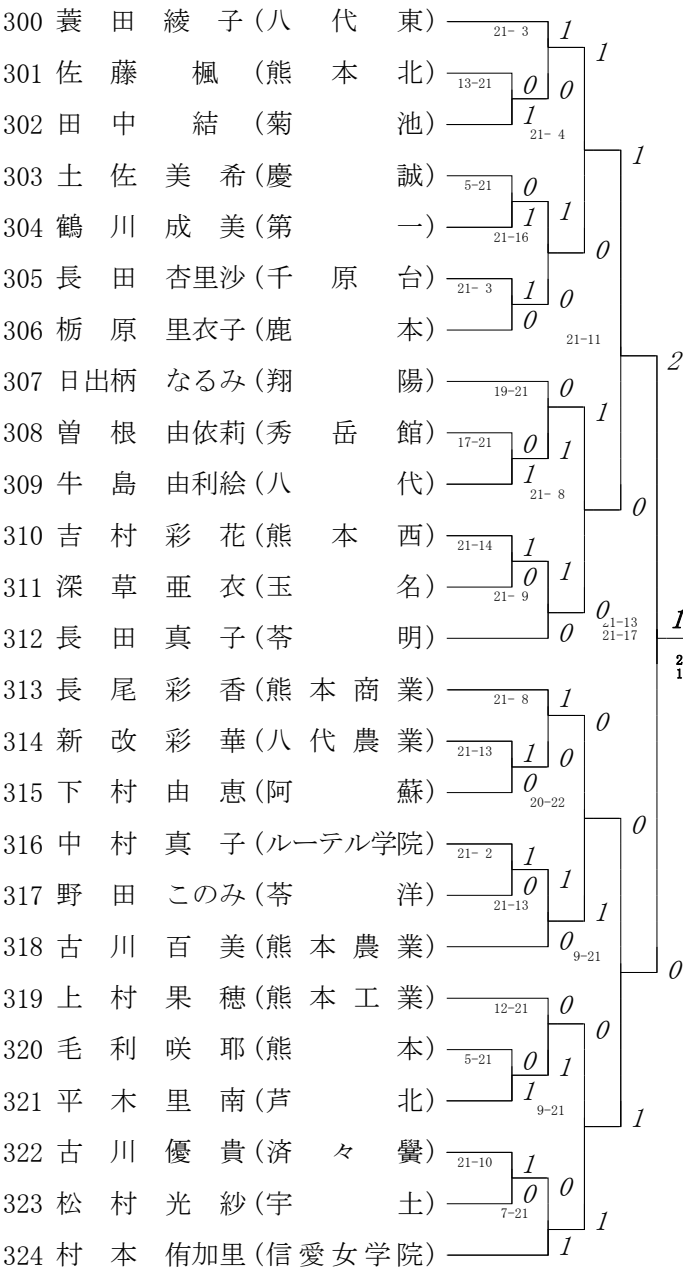

第 15 ブロック

第 16 ブロック

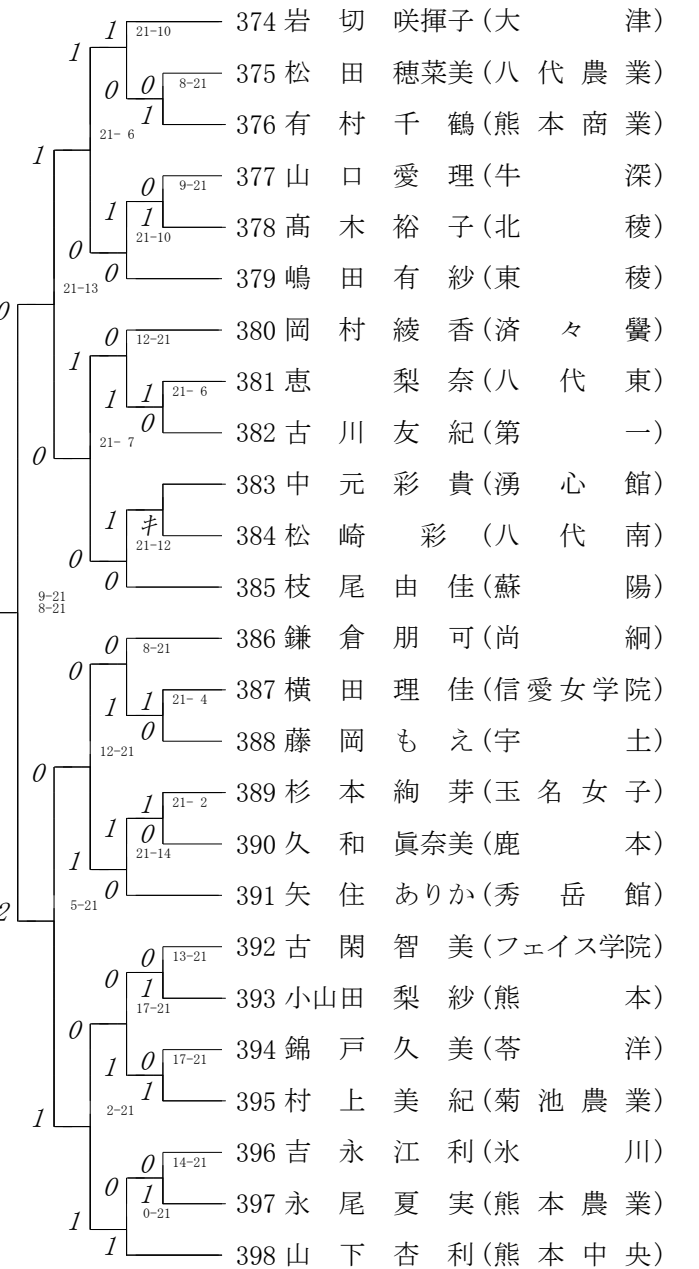
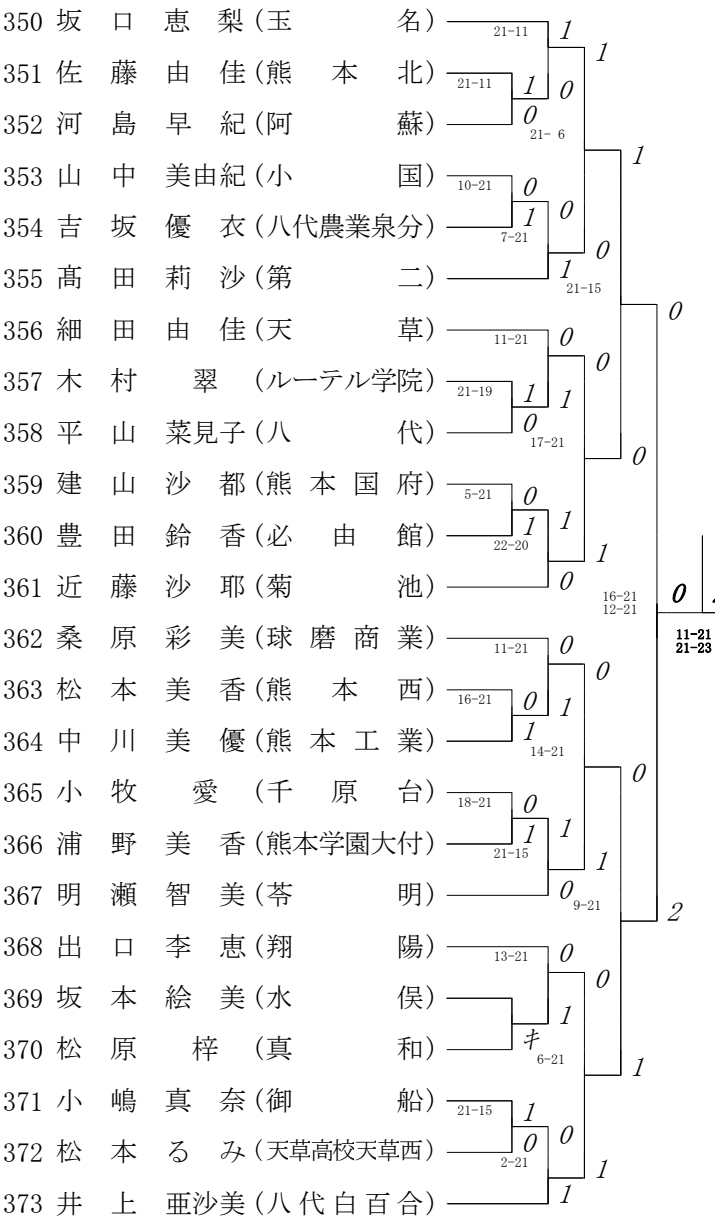

2009年度 高校総体 女子 : シングルス ベスト 8 (参加組数 : 398) : バドミントン

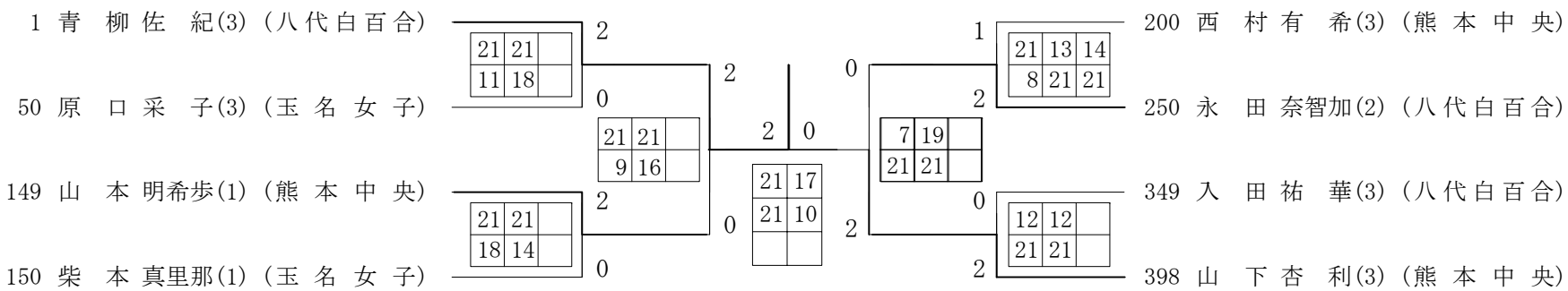

## 2009年度 バドミントン高校総体 : 女子シングルス No. 1

No.	勝者名(チーム名)	スコア	敗者名(チーム名)	回戦
1	川北萌恵(3) (済々黌)	1 21-10 0	荒木望里(3) (大津)	1回戦
2	藤井久美子(3) (菊池)	1 21-7 0	島崎明子(3) (熊本)	1回戦
3	寺地美穂(2) (秀岳館)	1 21-6 0	橋本愛(3) (八代南)	1回戦
4	島田小愛(2) (八代)	1 21-8 0	山口りえ(2) (菊池農業)	1回戦
5	田村佳代(3) (熊本農業)	1 21-15 0	小俣梨紗(3) (球磨商業)	1回戦
6	小西理沙子(3) (天草)	1 21-18 0	藤崎笑夏(2) (八代農業)	1回戦
7	大野沙紀(2) (荒尾)	1 21-4 0	三森瑞希(3) (フェイス学院)	1回戦
8	川崎綾乃(2) (必由館)	1 21-7 0	平川翔子(3) (尚綱)	1回戦
9	森田愛美(1) (八代工業)	1 21-9 0	渡辺早貴(3) (水俣)	1回戦
10	小田佳奈枝(3) (松橋)	1 21-17 0	松本由衣(3) (千原台)	1回戦
11	宮野遥(3) (氷川)	1 21-18 0	小林亜未(1) (荅明)	1回戦
12	北村美奈実(1) (信愛女学院)	1 21-5 0	野田幸子(2) (荅洋)	1回戦
13	笠原千愛(1) (ルーテル学院)	1 21-8 0	下崎穂奈美(2) (芦北)	1回戦
14	山崎可奈(3) (八代東)	キケン	清田知佳子(2) (鹿本)	1回戦
15	元田亜沙美(3) (宇土)	1 21-9 0	興梠奈津美(1) (蘇陽)	1回戦
16	福田有花(3) (翔陽)	1 21-13 0	中山瑠惟(3) (牛深)	1回戦
17	佐藤栞(2) (東海大学第二)	1 21-11 0	今村優里(1) (熊本工業)	1回戦
18	坂口眞弥(2) (熊本国府)	1 21-2 0	小松千恵(1) (天草高校天草西)	1回戦
19	橋本有希子(3) (芦北)	1 21-14 0	松本祐佳(3) (ルーテル学院)	1回戦
20	浅野友伽(2) (北稜)	1 21-10 0	福原由紀子(3) (倉岳)	1回戦
21	岡奈緒美(2) (熊本中央)	1 21-0 0	宮崎綾女(2) (大矢野)	1回戦
22	元田恵里(2) (球磨商業)	1 21-13 0	丸林紫乃(3) (荅明)	1回戦
23	原田映美(3) (八代)	キケン	有働友美(2) (城北)	1回戦
24	田村菜美(3) (大津)	1 21-6 0	吉野友理(2) (真和)	1回戦
25	吉田彩華(2) (天草)	両方キケン	岡本安奈(1) (八代工業)	1回戦



## 2009年度 バドミントン高校総体 : 女子シングルス No. 2

No.	勝者名(チーム名)	スコア	敗者名(チーム名)	回戦
26	坂口麻衣(3) (松橋)	1 21-15 0	志垣果林(3) (必由館)	1回戦
27	平川沙羅(2) (熊本西)	1 21-12 0	佐藤香織(2) (小国)	1回戦
28	高木志歩(2) (熊本農業)	1 21-16 0	鬼塚仁奈(3) (東稜)	1回戦
29	林綾乃(3) (第一)	1 21-8 0	藤澤延江(3) (済々黌)	1回戦
30	原田美乃里(3) (信愛女学院)	1 21-12 0	澤田楓(1) (尚綱)	1回戦
31	下川裕加(2) (鹿本)	1 21-18 0	濱洲美咲(3) (宇土)	1回戦
32	西坂美香(3) (八代南)	キケン	水本優子(1) (菊池農業)	1回戦
33	荒木美香(2) (菊池)	1 24-22 0	原田雅子(2) (蘇陽)	1回戦
34	吉田祥子(2) (千原台)	1 21-15 0	湯浅誠奈(3) (阿蘇)	1回戦
35	紫垣沙織(2) (第二)	1 21-19 0	江嶋成美(3) (熊本工業)	1回戦
36	田中伶奈(1) (北稜)	1 21-15 0	森美咲(2) (八代農業)	1回戦
37	船津真穂(3) (済々黌)	1 21-6 0	森田美都生(3) (湧心館)	1回戦
38	長谷部瞳子(3) (菊池)	1 21-17 0	平田あかね(3) (天草)	1回戦
39	明野詩音(3) (氷川)	1 21-8 0	山本晃子(3) (宇土)	1回戦
40	田添由季(3) (八代)	1 21-9 0	村上優衣(2) (熊本西)	1回戦
41	石原舞衣子(2) (第一)	1 21-12 0	村上美桜(1) (専修大学玉名)	1回戦
42	田代未来(2) (菊池農業)	1 21-15 0	石澤綾(1) (翔陽)	1回戦
43	江口知実(3) (熊本商業)	1 21-14 0	江口初音(2) (第二)	1回戦
44	谷沙耶伽(2) (東海大学第二)	キケン	藤本莉奈(1) (尚綱)	1回戦
45	山中さつき(2) (牛深)	1 21-9 0	宮崎春華(3) (真和)	1回戦
46	牧野悟子(3) (松橋)	1 21-11 0	岩本麻希(3) (球磨商業)	1回戦
47	鶴田くるみ(3) (玉名)	1 21-6 0	大村智美(2) (蘇陽)	1回戦
48	栗原美奈(1) (ルーテル学院)	1 21-9 0	野山亜希世(3) (水俣)	1回戦
49	岩田美咲(1) (八代南)	1 21-8 0	伊藤恭子(3) (荅明)	1回戦
50	永野美穂(3) (阿蘇)	1 21-12 0	上島奈々(3) (熊本北)	1回戦

## 2009年度 バドミントン高校総体 : 女子シングルス No. 3

No.	勝者名(チーム名)	スコア	敗者名(チーム名)	回戦
51	石本明日香(3) (八代東)	1 21-9 0	児玉美咲(3) (東稜)	1回戦
52	大塚由里子(3) (必由館)	1 21-4 0	古里真紀子(3) (荅洋)	1回戦
53	杉沙弥香(3) (大津)	1 21-6 0	大久保智美(2) (鹿本)	1回戦
54	迫詩織(2) (菊池)	1 21-10 0	平川祐里奈(3) (小国)	1回戦
55	今上瑞穂(3) (北稜)	1 21-14 0	西村唯(3) (第二)	1回戦
56	大倉友里菜(3) (熊本北)	1 21-8 0	土岐敦子(3) (真和)	1回戦
57	東希美(2) (球磨商業)	1 21-10 0	岩本幸代(3) (八代農業)	1回戦
58	川添吏紗(2) (尚綱)	1 21-7 0	本田沙斗美(1) (蘇陽)	1回戦
59	宮田小百合(3) (東稜)	1 21-14 0	澤田絵美里(2) (大津)	1回戦
60	荒木逸美(3) (熊本商業)	1 21-3 0	岩橋妃那子(2) (城北)	1回戦
61	飯川詩識(3) (必由館)	1 21-8 0	佐藤ゆり恵(2) (阿蘇)	1回戦
62	榎永真衣(3) (第一)	1 21-15 0	松尾汐望(1) (熊本農業)	1回戦
63	大野恵(3) (千原台)	1 21-12 0	川瀬友美(1) (荅洋)	1回戦
64	宇土千春(1) (天草高校天草西)	1 21-18 0	丸野絵梨香(2) (牛深)	1回戦
65	古川真梨(3) (湧心館)	1 21-15 0	橋本美香(2) (熊本電波高専)	1回戦
66	上田千鶴(2) (八代東)	1 21-5 0	川島あずさ(2) (秀岳館)	1回戦
67	堤結香(3) (熊本西)	1 21-16 0	太田彩未(2) (松橋)	1回戦
68	山田知佳(3) (八代南)	1 21-19 0	上土井あずさ(1) (慶誠)	1回戦
69	北島香織(3) (玉名)	1 23-21 0	川本綾(2) (八代工業)	1回戦
70	杉本梓(3) (玉名工業)	1 21-10 0	伊藤祥子(3) (熊本)	1回戦
71	山本彩加(1) (ルーテル学院)	1 21-15 0	上田麻莉奈(2) (芦北)	1回戦
72	平中佑奈(2) (牛深)	1 21-18 0	岡田梨沙(1) (蘇陽)	1回戦
73	谷本真弓(3) (八代農業)	1 21-17 0	山下鈴奈(2) (第二)	1回戦
74	島崎亜実(2) (尚綱)	1 21-4 0	西野由絵(3) (熊本商業)	1回戦
75	大野稔未(3) (熊本北)	1 21-7 0	栗永清香(2) (御船)	1回戦

## 2009年度 バドミントン高校総体 : 女子シングルス No. 4

No.	勝者名(チーム名)	スコア	敗者名(チーム名)	回戦
76	笠 亜里紗(2) (天草高校天草西)	キケン	楠 山 真 紀(3) (芦北)	1回戦
77	高 田 真 由(3) (八代東)	1 <sup>21-19</sup>	0 宮 澤 友 里(2) (第一)	1回戦
78	坂 井 秀 好(3) (熊本)	1 <sup>21-15</sup>	0 家 入 英 枝(2) (大津)	1回戦
79	塚 本 弥穂莉(2) (小川工業)	1 <sup>21-10</sup>	0 宮 本 真 澄(2) (鹿本)	1回戦
80	山 下 菜穂子(3) (東稜)	1 <sup>21-15</sup>	0 山 崎 茉 莉(2) (真和)	1回戦
81	森 枝 みどり(3) (倉岳)	1 <sup>21-14</sup>	0 浦 中 成 美(1) (荅明)	1回戦
82	瀧 上 里 紗(3) (水俣)	1 <sup>21-15</sup>	0 古 閑 美寿枝(2) (熊本工業)	1回戦
83	内 田 夏 美 (玉名)	1 <sup>21-16</sup>	0 高 沢 美 鈴(3) (熊本農業)	1回戦
84	永 光 理 紗(2) (必由館)	1 <sup>21-3</sup>	0 上 木 歩 (2) (慶誠)	1回戦
85	森 山 準 子(3) (球磨商業)	1 <sup>21-14</sup>	0 猿 渡 彩 夏(3) (北稜)	1回戦
86	西 田 千 佳(3) (八代)	1 <sup>21-10</sup>	0 志 戸 美 咲(2) (八代工業)	1回戦
87	木 村 友 香(3) (千原台)	1 <sup>26-24</sup>	0 前 田 海 (3) (宇土)	1回戦
88	福 元 郁 美(2) (済々黌)	1 <sup>21-5</sup>	0 山 戸 杏 莉(3) (城北)	1回戦
89	牛 島 理 絵(2) (玉名工業)	1 <sup>22-20</sup>	0 佐 渡 美 耶(3) (小国)	1回戦
90	猪 野 花乃子(3) (球磨商業)	1 <sup>21-18</sup>	0 篠 原 沙 織(3) (第一)	1回戦
91	小田原 美 幸(3) (千原台)	1 <sup>21-8</sup>	0 山 本 千 夏(2) (八代南)	1回戦
92	藤 川 千 晃(2) (菊池)	1 <sup>21-11</sup>	0 三 井 優 菜(3) (済々黌)	1回戦
93	川 端 結 花(3) (天草)	1 <sup>21-15</sup>	0 村 松 郁 佳(3) (宇土)	1回戦
94	梅 木 瞳 (2) (松橋)	1 <sup>21-11</sup>	0 山 並 弥 生(3) (倉岳)	1回戦
95	富 永 冬 美(3) (熊本中央)	1 <sup>21-2</sup>	0 田 中 琴 菜(2) (牛深)	1回戦
96	藤 本 真 子(3) (大津)	1 <sup>21-4</sup>	0 西 垣 入 帆(2) (八代農業)	1回戦
97	永 井 美 香(2) (八代東)	1 <sup>21-13</sup>	0 梅 本 恵 実(2) (東海大学第二)	1回戦
98	濱 崎 志 織(2) (第二)	1 <sup>21-13</sup>	0 村 上 紫 穂(2) (秀岳館)	1回戦
99	仲 光 理 沙(1) (菊池農業)	1 <sup>21-17</sup>	0 石 原 望 (2) (鹿本)	1回戦
100	森 葵 (3) (水俣工業)	1 <sup>21-15</sup>	0 村 上 峰 葉(3) (熊本)	1回戦

## 2009年度 バドミントン高校総体 : 女子シングルス No. 5

No.	勝者名(チーム名)	スコア	敗者名(チーム名)	回戦
101	野口仁美(3) (芦北)	1 21-6 0	宮崎美里(1) (荅明)	1回戦
102	益永悠(1) (北稜)	1 21-14 0	時田紋(3) (御船)	1回戦
103	中川智美(3) (東稜)	キケン	本郷久瑠美(3) (フェイス学院)	1回戦
104	大塚玲奈(1) (信愛女学院)	1 21-5 0	富永絢香(3) (熊本西)	1回戦
105	堀田歩(2) (天草高校天草西)	1 21-15 0	藤田彩(2) (蘇陽)	1回戦
106	倉光史子(2) (熊本北)	1 21-8 0	蓑田尚美(3) (熊本商業)	1回戦
107	釘宮美希(2) (尚綱)	1 21-7 0	秦千晶(2) (阿蘇)	1回戦
108	田中結(3) (菊池)	1 21-13 0	佐藤楓(3) (熊本北)	1回戦
109	鶴川成美(3) (第一)	1 21-5 0	土佐美希(1) (慶誠)	1回戦
110	長田杏里沙(2) (千原台)	1 21-3 0	柄原里衣子(2) (鹿本)	1回戦
111	牛島由利絵(3) (八代)	1 21-17 0	曾根由依莉(2) (秀岳館)	1回戦
112	吉村彩花(2) (熊本西)	1 21-14 0	深草亜衣(3) (玉名)	1回戦
113	新改彩華(2) (八代農業)	1 21-13 0	下村由恵(3) (阿蘇)	1回戦
114	中村真子(1) (ルーテル学院)	1 21-2 0	野田このみ(1) (荅洋)	1回戦
115	平木里南(3) (芦北)	1 21-5 0	毛利咲耶(3) (熊本)	1回戦
116	古川優貴(3) (済々黌)	1 21-10 0	松村光紗(3) (宇土)	1回戦
117	奥村美月(3) (御船)	キケン	吉田曜子(2) (天草)	1回戦
118	鬼塚亜璃紗(3) (水俣)	1 21-18 0	小松史子(1) (芦北)	1回戦
119	吉田あゆみ(3) (八代工業高専)	1 21-18 0	阿萬香菜子(1) (熊本中央)	1回戦
120	渡邊千佳(3) (東稜)	1 21-7 0	中矢柚香(2) (蘇陽)	1回戦
121	寺中一希(1) (八代工業)	1 21-9 0	日隈佑紀(3) (小国)	1回戦
122	西場順子(3) (氷川)	1 21-6 0	砂川明日香(1) (天草高校天草西)	1回戦
123	中村栞(3) (必由館)	1 21-12 0	東祥子(3) (球磨商業)	1回戦
124	林田佳奈(2) (東海大学第二)	キケン	濱崎まどか(2) (牛深)	1回戦
125	桑原悠樺(2) (湧心館)	1 21-18 0	中村彩風(2) (八代南)	1回戦

## 2009年度 バドミントン高校総体 : 女子シングルス No. 6

No.	勝者名(チーム名)	スコア	敗者名(チーム名)	回戦
126	佐藤由佳(3) (熊本北)	1 21-11 0	河島早紀(3) (阿蘇)	1回戦
127	吉坂優衣(1) (八代農業泉分)	1 21-10 0	山中美由紀(3) (小国)	1回戦
128	木村翠(1) (ルーテル学院)	1 21-19 0	平山菜見子(3) (八代)	1回戦
129	豊田鈴香(3) (必由館)	1 21-5 0	建山沙都(3) (熊本国府)	1回戦
130	中川美優(2) (熊本工業)	1 21-16 0	松本美香(2) (熊本西)	1回戦
131	浦野美香(3) (熊本学園大付)	1 21-18 0	小牧愛(3) (千原台)	1回戦
132	坂本絵美(3) (水俣)	キケン	松原梓(2) (真和)	1回戦
133	小嶋真奈(2) (御船)	1 21-15 0	松本るみ(2) (天草高校天草西)	1回戦
134	有村千鶴(3) (熊本商業)	1 21-8 0	松田穂菜美(3) (八代農業)	1回戦
135	高木裕子(1) (北稜)	1 21-9 0	山口愛理(2) (牛深)	1回戦
136	恵梨奈(2) (八代東)	1 21-6 0	古川友紀(3) (第一)	1回戦
137	中元彩貴(2) (湧心館)	キケン	松崎彩(3) (八代南)	1回戦
138	横田理佳(1) (信愛女学院)	1 21-4 0	藤岡もえ(3) (宇土)	1回戦
139	杉本絢芽(2) (玉名女子)	1 21-2 0	久和真奈美(2) (鹿本)	1回戦
140	小山田梨紗(3) (熊本)	1 21-13 0	古閑智美(2) (フェイス学院)	1回戦
141	村上美紀(2) (菊池農業)	1 21-17 0	錦戸久美(1) (荅洋)	1回戦
142	永尾夏実(3) (熊本農業)	1 21-14 0	吉永江利(3) (氷川)	1回戦
143	青柳佐紀(3) (八代白百合)	1 21-3 0	川北萌恵(3) (済々黌)	2回戦
144	寺地美穂(2) (秀岳館)	1 21-11 0	藤井久美子(3) (菊池)	2回戦
145	島田小愛(2) (八代)	1 21-4 0	鶴田恵子(3) (真和)	2回戦
146	田村佳代(3) (熊本農業)	1 21-12 0	河嶋真希(3) (御船)	2回戦
147	松田理沙(3) (第二)	1 21-8 0	小西理沙子(3) (天草)	2回戦
148	澤田理歩(2) (玉名)	1 21-9 0	大野沙紀(2) (荒尾)	2回戦
149	川崎綾乃(2) (必由館)	1 21-2 0	木村ちひろ(3) (熊本商業)	2回戦
150	多田桜子(3) (第一)	1 21-10 0	森田愛美(1) (八代工業)	2回戦

## 2009年度 バドミントン高校総体 : 女子シングルス No. 7

No.	勝者名(チーム名)	スコア	敗者名(チーム名)	回戦
151	森田春奈(2) (玉名女子)	1 21-7 0	小田佳奈枝(3) (松橋)	2回戦
152	北川由希(1) (北稜)	1 21-8 0	宮野遥(3) (氷川)	2回戦
153	北村美奈実(1) (信愛女学院)	1 21-7 0	橋本綾(3) (小国)	2回戦
154	川上万理恵(3) (熊本北)	1 21-16 0	笠原千愛(1) (ルーテル学院)	2回戦
155	山崎可奈(3) (八代東)	1 21-9 0	坂口志織(3) (東稜)	2回戦
156	臼杵美里(3) (熊本西)	1 21-4 0	元田亜沙美(3) (宇土)	2回戦
157	福田有花(3) (翔陽)	1 21-6 0	山本桃子(1) (天草高校天草西)	2回戦
158	木村美由希(2) (熊本中央)	1 21-11 0	佐藤栞(2) (東海大学第二)	2回戦
159	原口采子(3) (玉名女子)	1 21-2 0	坂口眞弥(2) (熊本国府)	2回戦
160	橋本有希子(3) (芦北)	1 21-15 0	浅野友伽(2) (北稜)	2回戦
161	岡奈緒美(2) (熊本中央)	1 21-7 0	石山瑞貴(3) (氷川)	2回戦
162	元田恵里(2) (球磨商業)	1 22-21 0	久木田沙菜子(3) (熊本)	2回戦
163	原田映美(3) (八代)	1 21-5 0	松元彩(3) (八代農業)	2回戦
164	田村菜美(3) (大津)	1 21-16 0	立岩彩(3) (水俣)	2回戦
165	森田千晶(3) (熊本商業)	片方この試合の前にキッ		2回戦
166	木村あかね(3) (玉名)	1 21-8 0	坂口麻衣(3) (松橋)	2回戦
167	柳田美紀(2) (八代東)	1 21-6 0	平川沙羅(2) (熊本西)	2回戦
168	高木志歩(2) (熊本農業)	1 21-16 0	坂田佑香里(3) (熊本北)	2回戦
169	林綾乃(3) (第一)	1 21-15 0	清原知美(2) (東海大学第二)	2回戦
170	原田美乃里(3) (信愛女学院)	1 21-6 0	田中有紗(3) (牛深)	2回戦
171	福田千菜美(3) (苓洋)	1 21-5 0	下川裕加(2) (鹿本)	2回戦
172	西坂美香(3) (八代南)	1 21-12 0	北里誓(2) (湧心館)	2回戦
173	吉田祥子(2) (千原台)	1 21-14 0	荒木美香(2) (菊池)	2回戦
174	田北由梨香(3) (八代白百合)	1 21-4 0	紫垣沙織(2) (第二)	2回戦
175	石原未織(3) (信愛女学院)	1 21-3 0	田中伶奈(1) (北稜)	2回戦

## 2009年度 バドミントン高校総体 : 女子シングルス No. 8

No.	勝者名(チーム名)	スコア	敗者名(チーム名)	回戦
176	船津真穂(3) (済々黌)	1 21-6 0	長谷部瞳子(3) (菊池)	2回戦
177	有田美空(1) (八代工業)	1 21-3 0	明野詩音(3) (氷川)	2回戦
178	田添由季(3) (八代)	1 21-14 0	平木未梨(2) (芦北)	2回戦
179	石原舞衣子(2) (第一)	1 21-11 0	武村楓(3) (千原台)	2回戦
180	田代未来(2) (菊池農業)	1 21-12 0	上田佳澄(3) (御船)	2回戦
181	江口知実(3) (熊本商業)	1 21-7 0	緒方瞳(3) (熊本農業)	2回戦
182	深川碧姫(2) (八代白百合)	1 21-5 0	谷沙耶伽(2) (東海大学第二)	2回戦
183	中川詩紀(3) (玉名女子)	1 21-2 0	山中さつき(2) (牛深)	2回戦
184	牧野悟子(3) (松橋)	1 21-2 0	益永志穂莉(1) (慶誠)	2回戦
185	鶴田くるみ(3) (玉名)	1 21-7 0	林沙也加(3) (小国)	2回戦
186	栗原美奈(1) (ルーテル学院)	1 21-9 0	山田佳奈(2) (天草高校天草西)	2回戦
187	蓮子真未(3) (熊本工業)	1 21-14 0	岩田美咲(1) (八代南)	2回戦
188	永野美穂(3) (阿蘇)	1 21-12 0	山角明(3) (熊本)	2回戦
189	石本明日香(3) (八代東)	1 21-19 0	大塚由里子(3) (必由館)	2回戦
190	山本明希歩(1) (熊本中央)	1 21-1 0	杉沙弥香(3) (大津)	2回戦
191	柴本真里那(1) (玉名女子)	1 21-8 0	迫詩織(2) (菊池)	2回戦
192	今上瑞穂(3) (北稜)	1 21-11 0	大倉友里菜(3) (熊本北)	2回戦
193	井芹加愛(1) (信愛女学院)	1 21-14 0	東希美(2) (球磨商業)	2回戦
194	西元美登里(3) (済々黌)	1 21-7 0	川添吏紗(2) (尚綱)	2回戦
195	宮田小百合(3) (東稜)	1 21-15 0	中嶋玲奈(2) (鹿本)	2回戦
196	山口千穂(1) (菊池農業)	1 21-19 0	荒木逸美(3) (熊本商業)	2回戦
197	飯川詩識(3) (必由館)	1 21-6 0	松本彩加(3) (苓明)	2回戦
198	吉田亜紗美(3) (八代)	1 21-11 0	榊永真衣(3) (第一)	2回戦
199	河村絵理(2) (熊本中央)	1 21-3 0	大野恵(3) (千原台)	2回戦
200	合志和(1) (熊本工業)	1 21-5 0	宇土千春(1) (天草高校天草西)	2回戦

## 2009年度 バドミントン高校総体 : 女子シングルス No. 9

No.	勝者名(チーム名)	スコア	敗者名(チーム名)	回戦
201	吉海衣梨(3) (水俣)	1 21-14 0	古川真梨(3) (湧心館)	2回戦
202	上田千鶴(2) (八代東)	1 21-2 0	田崎理華(3) (宇土)	2回戦
203	堤結香(3) (熊本西)	1 21-6 0	民本麻友(3) (天草)	2回戦
204	神宮彩花(2) (東海大学第二)	1 21-2 0	山田知佳(3) (八代南)	2回戦
205	北島香織(3) (玉名)	1 21-0 0	杉本梓(3) (玉名工業)	2回戦
206	越智詩織(2) (八代白百合)	1 21-8 0	山本彩加(1) (ルーテル学院)	2回戦
207	西村有希(3) (熊本中央)	1 21-0 0	平中佑奈(2) (牛深)	2回戦
208	島崎亜実(2) (尚綱)	1 21-14 0	谷本真弓(3) (八代農業)	2回戦
209	渡辺鈴佳(3) (松橋)	1 21-10 0	大野稔未(3) (熊本北)	2回戦
210	嶋田恵美(3) (阿蘇)	1 21-5 0	笠亜里紗(2) (天草高校天草西)	2回戦
211	高田真由(3) (八代東)	1 21-13 0	小田朋未(3) (熊本西)	2回戦
212	平山美奈子(2) (天草)	1 22-20 0	坂井秀好(3) (熊本)	2回戦
213	塚本弥穂莉(2) (小川工業)	1 21-7 0	横崎友美(2) (荅洋)	2回戦
214	中村未彩(2) (信愛女学院)	1 21-3 0	山下菜穂子(3) (東稜)	2回戦
215	小島彩華里(2) (八代白百合)	1 21-1 0	森枝みどり(3) (倉岳)	2回戦
216	栗下聖美(2) (秀岳館)	1 21-11 0	淵上里紗(3) (水俣)	2回戦
217	内田夏美 (玉名)	1 21-9 0	佐藤綾香(2) (菊池)	2回戦
218	古澤彩里(3) (ルーテル学院)	1 21-10 0	永光理紗(2) (必由館)	2回戦
219	藤本千晶(3) (八代南)	1 21-8 0	森山準子(3) (球磨商業)	2回戦
220	西田千佳(3) (八代)	1 21-19 0	中原萌(2) (菊池農業)	2回戦
221	福元郁美(2) (済々黌)	1 21-8 0	木村友香(3) (千原台)	2回戦
222	塚越茜(3) (玉名女子)	1 21-4 0	牛島理絵(2) (玉名工業)	2回戦
223	永田奈智加(2) (八代白百合)	1 21-6 0	猪野花乃子(3) (球磨商業)	2回戦
224	藤川千晃(2) (菊池)	1 21-15 0	小田原美幸(3) (千原台)	2回戦
225	栗田知奈(3) (ルーテル学院)	1 21-10 0	川端結花(3) (天草)	2回戦



## 2009年度 バドミントン高校総体 : 女子シングルス No. 10

No.	勝者名(チーム名)	スコア	敗者名(チーム名)	回戦
226	楠原麻衣子(3) (水俣)	1 21-13 0	梅木瞳(2) (松橋)	2回戦
227	富永冬美(3) (熊本中央)	1 21-6 0	谷口友美(3) (熊本農業)	2回戦
228	藤本真子(3) (大津)	1 24-22 0	曾我彩乃(3) (熊本工業)	2回戦
229	永井美香(2) (八代東)	1 21-14 0	田上璃菜(2) (荒尾)	2回戦
230	稲岡祥子(3) (八代)	1 21-7 0	濱崎志織(2) (第二)	2回戦
231	福村彩衣(2) (玉名)	1 21-5 0	仲光理沙(1) (菊池農業)	2回戦
232	森 葵 (3) (水俣工業)	1 21-9 0	福岡観奈(1) (翔陽)	2回戦
233	野口仁美(3) (芦北)	1 21-14 0	今井紫緒梨(3) (荅洋)	2回戦
234	益永悠(1) (北稜)	1 21-11 0	古賀綾香(3) (小国)	2回戦
235	行本麻未(3) (必由館)	1 21-12 0	中川智美(3) (東稜)	2回戦
236	大塚玲奈(1) (信愛女学院)	キケン	滝川真央(2) (慶誠)	2回戦
237	倉光史子(2) (熊本北)	1 21-3 0	堀田歩(2) (天草高校天草西)	2回戦
238	坂木愛(2) (玉名女子)	1 21-4 0	釘宮美希(2) (尚綱)	2回戦
239	蓑田綾子(3) (八代東)	1 21-3 0	田中結(3) (菊池)	2回戦
240	鶴川成美(3) (第一)	1 21-16 0	長田杏里沙(2) (千原台)	2回戦
241	牛島由利絵(3) (八代)	1 21-19 0	日出柄なるみ(1) (翔陽)	2回戦
242	吉村彩花(2) (熊本西)	1 21-9 0	長田真子(3) (荅明)	2回戦
243	長尾彩香(3) (熊本商業)	1 21-8 0	新改彩華(2) (八代農業)	2回戦
244	中村真子(1) (ルーテル学院)	1 21-13 0	古川百美(1) (熊本農業)	2回戦
245	平木里南(3) (芦北)	1 21-12 0	上村果穂(3) (熊本工業)	2回戦
246	村本侑加里(2) (信愛女学院)	1 21-7 0	古川優貴(3) (済々黌)	2回戦
247	上野友熙(2) (玉名女子)	1 21-6 0	奥村美月(3) (御船)	2回戦
248	前田美紀(2) (第二)	1 21-17 0	鬼塚亜璃紗(3) (水俣)	2回戦
249	吉田あゆみ(3) (八代工業高専)	1 21-12 0	藤本楓(3) (大津)	2回戦
250	渡邊千佳(3) (東稜)	1 21-18 0	福田美月(3) (北稜)	2回戦

No.	勝者名(チーム名)	スコア	敗者名(チーム名)	回戦
251	寺中一希(1) (八代工業)	1 21-15 0	松村亜里沙(2) (菊池農業)	2回戦
252	西場順子(3) (氷川)	1 21-14 0	下堂美沙姫(3) (倉岳)	2回戦
253	中村栞(3) (必由館)	1 21-17 0	林田佳奈(2) (東海大学第二)	2回戦
254	入田祐華(3) (八代白百合)	1 21-1 0	桑原悠樺(2) (湧心館)	2回戦
255	坂口恵梨(3) (玉名)	1 21-11 0	佐藤由佳(3) (熊本北)	2回戦
256	高田莉沙(3) (第二)	1 21-7 0	吉坂優衣(1) (八代農業泉分)	2回戦
257	木村翠(1) (ルーテル学院)	1 21-11 0	細田由佳(3) (天草)	2回戦
258	豊田鈴香(3) (必由館)	1 22-20 0	近藤沙耶(3) (菊池)	2回戦
259	中川美優(2) (熊本工業)	1 21-11 0	桑原彩美(3) (球磨商業)	2回戦
260	浦野美香(3) (熊本学園大付)	1 21-15 0	明瀬智美(3) (苓明)	2回戦
261	坂本絵美(3) (水俣)	1 21-13 0	出口李恵(3) (翔陽)	2回戦
262	井上亜沙美(1) (八代白百合)	1 21-2 0	小嶋真奈(2) (御船)	2回戦
263	岩切咲揮子(2) (大津)	1 21-10 0	有村千鶴(3) (熊本商業)	2回戦
264	高木裕子(1) (北稜)	1 21-10 0	嶋田有紗(3) (東稜)	2回戦
265	恵梨奈(2) (八代東)	1 21-12 0	岡村綾香(3) (済々黌)	2回戦
266	中元彩貴(2) (湧心館)	1 21-12 0	枝尾由佳(3) (蘇陽)	2回戦
267	横田理佳(1) (信愛女学院)	1 21-8 0	鎌倉朋可(3) (尚綱)	2回戦
268	杉本絢芽(2) (玉名女子)	1 21-14 0	矢住ありか(1) (秀岳館)	2回戦
269	村上美紀(2) (菊池農業)	1 21-17 0	小山田梨紗(3) (熊本)	2回戦
270	山下杏利(3) (熊本中央)	1 21-0 0	永尾夏実(3) (熊本農業)	2回戦
271	青柳佐紀(3) (八代白百合)	1 21-3 0	寺地美穂(2) (秀岳館)	3回戦
272	島田小愛(2) (八代)	1 21-16 0	田村佳代(3) (熊本農業)	3回戦
273	澤田理歩(2) (玉名)	1 21-12 0	松田理沙(3) (第二)	3回戦
274	多田桜子(3) (第一)	1 21-10 0	川崎綾乃(2) (必由館)	3回戦
275	森田春奈(2) (玉名女子)	1 21-4 0	北川由希(1) (北稜)	3回戦

## 2009年度 バドミントン高校総体 : 女子シングルス No. 12

No.	勝者名(チーム名)	スコア	敗者名(チーム名)	回戦
276	北村美奈実(1) (信愛女学院)	1 21-7 0	川上万理恵(3) (熊本北)	3回戦
277	山崎可奈(3) (八代東)	1 21-17 0	臼杵美里(3) (熊本西)	3回戦
278	木村美由希(2) (熊本中央)	1 21-2 0	福田有花(3) (翔陽)	3回戦
279	原口采子(3) (玉名女子)	1 21-8 0	橋本有希子(3) (芦北)	3回戦
280	岡奈緒美(2) (熊本中央)	1 21-14 0	元田恵里(2) (球磨商業)	3回戦
281	原田映美(3) (八代)	1 21-17 0	田村菜美(3) (大津)	3回戦
282	木村あかね(3) (玉名)	1 21-10 0	森田千晶(3) (熊本商業)	3回戦
283	柳田美紀(2) (八代東)	1 21-2 0	高木志歩(2) (熊本農業)	3回戦
284	原田美乃里(3) (信愛女学院)	1 21-16 0	林綾乃(3) (第一)	3回戦
285	福田千菜美(3) (苓洋)	1 21-18 0	西坂美香(3) (八代南)	3回戦
286	田北由梨香(3) (八代白百合)	1 21-5 0	吉田祥子(2) (千原台)	3回戦
287	石原未織(3) (信愛女学院)	1 21-17 0	船津真穂(3) (済々黌)	3回戦
288	田添由季(3) (八代)	1 21-12 0	有田美空(1) (八代工業)	3回戦
289	石原舞衣子(2) (第一)	1 21-13 0	田代未来(2) (菊池農業)	3回戦
290	深川碧姫(2) (八代白百合)	1 21-7 0	江口知実(3) (熊本商業)	3回戦
291	中川詩紀(3) (玉名女子)	1 21-8 0	牧野悟子(3) (松橋)	3回戦
292	栗原美奈(1) (ルーテル学院)	1 21-19 0	鶴田くるみ(3) (玉名)	3回戦
293	蓮子真未(3) (熊本工業)	1 21-3 0	永野美穂(3) (阿蘇)	3回戦
294	山本明希歩(1) (熊本中央)	1 21-7 0	石本明日香(3) (八代東)	3回戦
295	柴本真里那(1) (玉名女子)	1 21-6 0	今上瑞穂(3) (北稜)	3回戦
296	井芹加愛(1) (信愛女学院)	1 21-15 0	西元美登里(3) (済々黌)	3回戦
297	宮田小百合(3) (東稜)	1 21-19 0	山口千穂(1) (菊池農業)	3回戦
298	吉田亜紗美(3) (八代)	1 21-6 0	飯川詩識(3) (必由館)	3回戦
299	河村絵理(2) (熊本中央)	1 21-12 0	合志和(1) (熊本工業)	3回戦
300	上田千鶴(2) (八代東)	1 21-5 0	吉海衣梨(3) (水俣)	3回戦

## 2009年度 バドミントン高校総体 : 女子シングルス No. 13

No.	勝者名(チーム名)	スコア	敗者名(チーム名)	回戦
301	神宮彩花(2) (東海大学第二)	1 21-17 0	堤結香(3) (熊本西)	3回戦
302	越智詩織(2) (八代白百合)	1 21-7 0	北島香織(3) (玉名)	3回戦
303	西村有希(3) (熊本中央)	1 21-1 0	島崎亜実(2) (尚綱)	3回戦
304	渡辺鈴佳(3) (松橋)	1 21-5 0	嶋田恵美(3) (阿蘇)	3回戦
305	高田真由(3) (八代東)	1 21-4 0	平山美奈子(2) (天草)	3回戦
306	中村未彩(2) (信愛女学院)	1 21-9 0	塚本弥穂莉(2) (小川工業)	3回戦
307	小島彩華里(2) (八代白百合)	1 21-6 0	栗下聖美(2) (秀岳館)	3回戦
308	古澤彩里(3) (ルーテル学院)	1 21-19 0	内田夏美 (玉名)	3回戦
309	藤本千晶(3) (八代南)	1 21-11 0	西田千佳(3) (八代)	3回戦
310	塚越茜(3) (玉名女子)	1 21-10 0	福元郁美(2) (済々黌)	3回戦
311	永田奈智加(2) (八代白百合)	1 21-9 0	藤川千晃(2) (菊池)	3回戦
312	栗田知奈(3) (ルーテル学院)	1 21-8 0	楠原麻衣子(3) (水俣)	3回戦
313	富永冬美(3) (熊本中央)	1 21-5 0	藤本真子(3) (大津)	3回戦
314	永井美香(2) (八代東)	1 21-18 0	稲岡祥子(3) (八代)	3回戦
315	福村彩衣(2) (玉名)	1 21-7 0	森葵(3) (水俣工業)	3回戦
316	野口仁美(3) (芦北)	1 21-16 0	益永悠(1) (北稜)	3回戦
317	大塚玲奈(1) (信愛女学院)	1 21-17 0	行本麻未(3) (必由館)	3回戦
318	坂木愛(2) (玉名女子)	1 21-3 0	倉光史子(2) (熊本北)	3回戦
319	蓑田綾子(3) (八代東)	1 21-4 0	鶴川成美(3) (第一)	3回戦
320	牛島由利絵(3) (八代)	1 21-8 0	吉村彩花(2) (熊本西)	3回戦
321	中村真子(1) (ルーテル学院)	1 22-20 0	長尾彩香(3) (熊本商業)	3回戦
322	村本侑加里(2) (信愛女学院)	1 21-9 0	平木里南(3) (芦北)	3回戦
323	上野友熙(2) (玉名女子)	1 21-3 0	前田美紀(2) (第二)	3回戦
324	吉田あゆみ(3) (八代工業高専)	1 21-12 0	渡邊千佳(3) (東稜)	3回戦
325	寺中一希(1) (八代工業)	1 21-5 0	西場順子(3) (氷川)	3回戦

## 2009年度 バドミントン高校総体 : 女子シングルス No. 14

No.	勝者名(チーム名)	スコア	敗者名(チーム名)	回戦
326	入田 祐華(3) (八代白百合)	1 21-4 0	中村 栞(3) (必由館)	3回戦
327	坂口 恵梨(3) (玉名)	1 21-6 0	高田 莉沙(3) (第二)	3回戦
328	豊田 鈴香(3) (必由館)	1 21-17 0	木村 翠(1) (ルーテル学院)	3回戦
329	浦野 美香(3) (熊本学園大付)	1 21-14 0	中川 美優(2) (熊本工業)	3回戦
330	井上 亜沙美(1) (八代白百合)	1 21-6 0	坂本 絵美(3) (水俣)	3回戦
331	岩切 咲揮子(2) (大津)	1 21-6 0	高木 裕子(1) (北稜)	3回戦
332	恵 梨奈(2) (八代東)	1 21-7 0	中元 彩貴(2) (湧心館)	3回戦
333	杉本 絢芽(2) (玉名女子)	1 21-12 0	横田 理佳(1) (信愛女学院)	3回戦
334	山下 杏利(3) (熊本中央)	1 21-2 0	村上 美紀(2) (菊池農業)	3回戦
335	青柳 佐紀(3) (八代白百合)	1 21-2 0	島田 小愛(2) (八代)	4回戦
336	澤田 理歩(2) (玉名)	1 21-19 0	多田 桜子(3) (第一)	4回戦
337	北村 美奈実(1) (信愛女学院)	1 21-8 0	森田 春奈(2) (玉名女子)	4回戦
338	木村 美由希(2) (熊本中央)	1 21-11 0	山崎 可奈(3) (八代東)	4回戦
339	原口 采子(3) (玉名女子)	1 21-7 0	岡 奈緒美(2) (熊本中央)	4回戦
340	木村 あかね(3) (玉名)	1 21-6 0	原田 映美(3) (八代)	4回戦
341	柳田 美紀(2) (八代東)	1 21-17 0	原田 美乃里(3) (信愛女学院)	4回戦
342	田北 由梨香(3) (八代白百合)	1 21-9 0	福田 千菜美(3) (荅洋)	4回戦
343	田添 由季(3) (八代)	1 21-15 0	石原 未織(3) (信愛女学院)	4回戦
344	深川 碧姫(2) (八代白百合)	1 21-13 0	石原 舞衣子(2) (第一)	4回戦
345	中川 詩紀(3) (玉名女子)	1 21-13 0	栗原 美奈(1) (ルーテル学院)	4回戦
346	山本 明希歩(1) (熊本中央)	1 21-6 0	蓮子 真未(3) (熊本工業)	4回戦
347	柴本 真里那(1) (玉名女子)	1 21-14 0	井芹 加愛(1) (信愛女学院)	4回戦
348	吉田 亜紗美(3) (八代)	1 21-8 0	宮田 小百合(3) (東稜)	4回戦
349	河村 絵理(2) (熊本中央)	1 21-11 0	上田 千鶴(2) (八代東)	4回戦
350	越智 詩織(2) (八代白百合)	1 21-6 0	神宮 彩花(2) (東海大学第二)	4回戦

## 2009年度 バドミントン高校総体 : 女子シングルス No. 15

No.	勝者名(チーム名)	スコア		敗者名(チーム名)	回戦
351	西村有希(3) (熊本中央)	1	21-6	0 渡辺鈴佳(3) (松橋)	4回戦
352	中村未彩(2) (信愛女学院)	1	21-8	0 高田真由(3) (八代東)	4回戦
353	小島彩華里(2) (八代白百合)	1	21-15	0 古澤彩里(3) (ルーテル学院)	4回戦
354	塚越茜(3) (玉名女子)	1	21-4	0 藤本千晶(3) (八代南)	4回戦
355	永田奈智加(2) (八代白百合)	1	21-5	0 栗田知奈(3) (ルーテル学院)	4回戦
356	富永冬美(3) (熊本中央)	1	21-18	0 永井美香(2) (八代東)	4回戦
357	福村彩衣(2) (玉名)	1	21-5	0 野口仁美(3) (芦北)	4回戦
358	坂木愛(2) (玉名女子)	1	21-15	0 大塚玲奈(1) (信愛女学院)	4回戦
359	蓑田綾子(3) (八代東)	1	21-11	0 牛島由利絵(3) (八代)	4回戦
360	村本侑加里(2) (信愛女学院)	1	21-9	0 中村真子(1) (ルーテル学院)	4回戦
361	上野友熙(2) (玉名女子)	1	21-15	0 吉田あゆみ(3) (八代工業高専)	4回戦
362	入田祐華(3) (八代白百合)	1	21-4	0 寺中一希(1) (八代工業)	4回戦
363	坂口恵梨(3) (玉名)	1	21-15	0 豊田鈴香(3) (必由館)	4回戦
364	井上亜沙美(1) (八代白百合)	1	21-9	0 浦野美香(3) (熊本学園大付)	4回戦
365	岩切咲揮子(2) (大津)	1	21-13	0 恵梨奈(2) (八代東)	4回戦
366	山下杏利(3) (熊本中央)	1	21-5	0 杉本絢芽(2) (玉名女子)	4回戦
367	青柳佐紀(3) (八代白百合)	2	21-11 21-9	0 澤田理歩(2) (玉名)	5回戦
368	木村美由希(2) (熊本中央)	2	21-16 21-13	0 北村美奈実(1) (信愛女学院)	5回戦
369	原口采子(3) (玉名女子)	2	21-15 21-12	0 木村あかね(3) (玉名)	5回戦
370	田北由梨香(3) (八代白百合)	2	21-18 21-19	0 柳田美紀(2) (八代東)	5回戦
371	深川碧姫(2) (八代白百合)	2	21-13 21-3	0 田添由季(3) (八代)	5回戦
372	山本明希歩(1) (熊本中央)	2	21-13 21-9	0 中川詩紀(3) (玉名女子)	5回戦
373	柴本真里那(1) (玉名女子)	2	21-23 21-12 21-13	1 吉田亜紗美(3) (八代)	5回戦
374	越智詩織(2) (八代白百合)	2	16-21 21-14 21-11	1 河村絵理(2) (熊本中央)	5回戦
375	西村有希(3) (熊本中央)	2	21-17 21-17	0 中村未彩(2) (信愛女学院)	5回戦

## 2009年度 バドミントン高校総体 : 女子シングルス No. 16

No.	勝者名(チーム名)	スコア	敗者名(チーム名)	回戦
376	塚越茜(3) (玉名女子)	2 21-17 21-11	0 小島彩華里(2) (八代白百合)	5回戦
377	永田奈智加(2) (八代白百合)	2 21-15 21-4	0 富永冬美(3) (熊本中央)	5回戦
378	坂木愛(2) (玉名女子)	2 21-10 21-7	0 福村彩衣(2) (玉名)	5回戦
379	蓑田綾子(3) (八代東)	2 21-13 21-17	0 村本侑加里(2) (信愛女学院)	5回戦
380	入田祐華(3) (八代白百合)	2 21-9 21-15	0 上野友熙(2) (玉名女子)	5回戦
381	井上亜沙美(1) (八代白百合)	2 21-16 21-12	0 坂口恵梨(3) (玉名)	5回戦
382	山下杏利(3) (熊本中央)	2 21-9 21-8	0 岩切咲揮子(2) (大津)	5回戦
383	青柳佐紀(3) (八代白百合)	2 21-9 21-12	0 木村美由希(2) (熊本中央)	6回戦
384	原口采子(3) (玉名女子)	2 17-21 21-16 22-20	1 田北由梨香(3) (八代白百合)	6回戦
385	山本明希歩(1) (熊本中央)	2 21-9 21-10	0 深川碧姫(2) (八代白百合)	6回戦
386	柴本真里那(1) (玉名女子)	2 22-20 21-16	0 越智詩織(2) (八代白百合)	6回戦
387	西村有希(3) (熊本中央)	2 21-19 12-21 23-21	1 塚越茜(3) (玉名女子)	6回戦
388	永田奈智加(2) (八代白百合)	2 21-18 21-15	0 坂木愛(2) (玉名女子)	6回戦
389	入田祐華(3) (八代白百合)	2 14-21 21-19 21-8	1 蓑田綾子(3) (八代東)	6回戦
390	山下杏利(3) (熊本中央)	2 21-11 23-21	0 井上亜沙美(1) (八代白百合)	6回戦
391	青柳佐紀(3) (八代白百合)	2 21-11 21-18	0 原口采子(3) (玉名女子)	準々決勝
392	山本明希歩(1) (熊本中央)	2 21-18 21-14	0 柴本真里那(1) (玉名女子)	準々決勝
393	永田奈智加(2) (八代白百合)	2 8-21 21-13 21-14	1 西村有希(3) (熊本中央)	準々決勝
394	山下杏利(3) (熊本中央)	2 21-12 21-12	0 入田祐華(3) (八代白百合)	準々決勝
395	青柳佐紀(3) (八代白百合)	2 21-9 21-16	0 山本明希歩(1) (熊本中央)	準決勝
396	山下杏利(3) (熊本中央)	2 21-7 21-19	0 永田奈智加(2) (八代白百合)	準決勝
398	山本明希歩(1) (熊本中央)	2 21-13 21-14	0 永田奈智加(2) (八代白百合)	2位決定
397	青柳佐紀(3) (八代白百合)	2 21-17 21-10	0 山下杏利(3) (熊本中央)	決勝
399				