

第1ブロック

第2ブロック

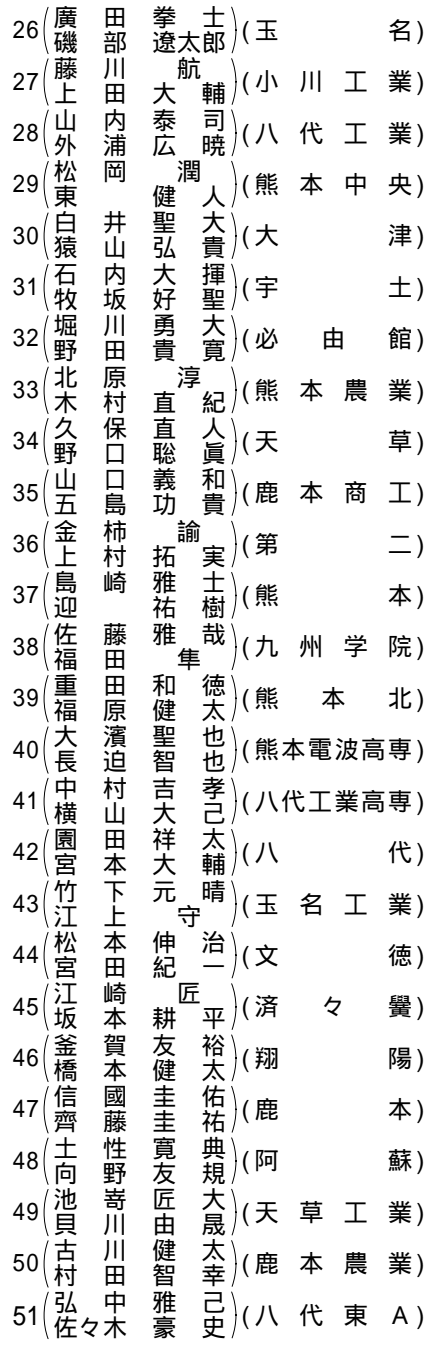
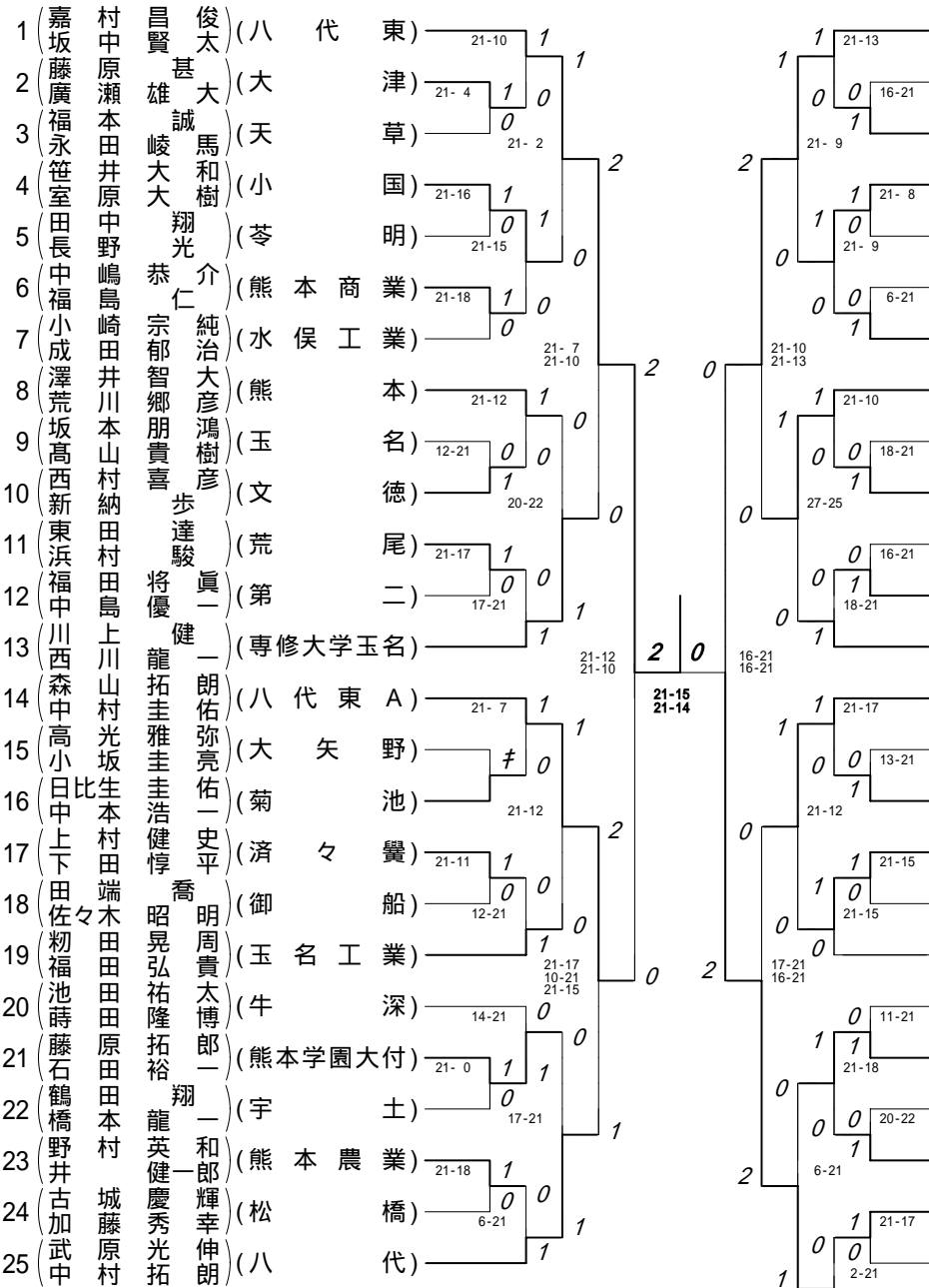

第3ブロック

第4ブロック

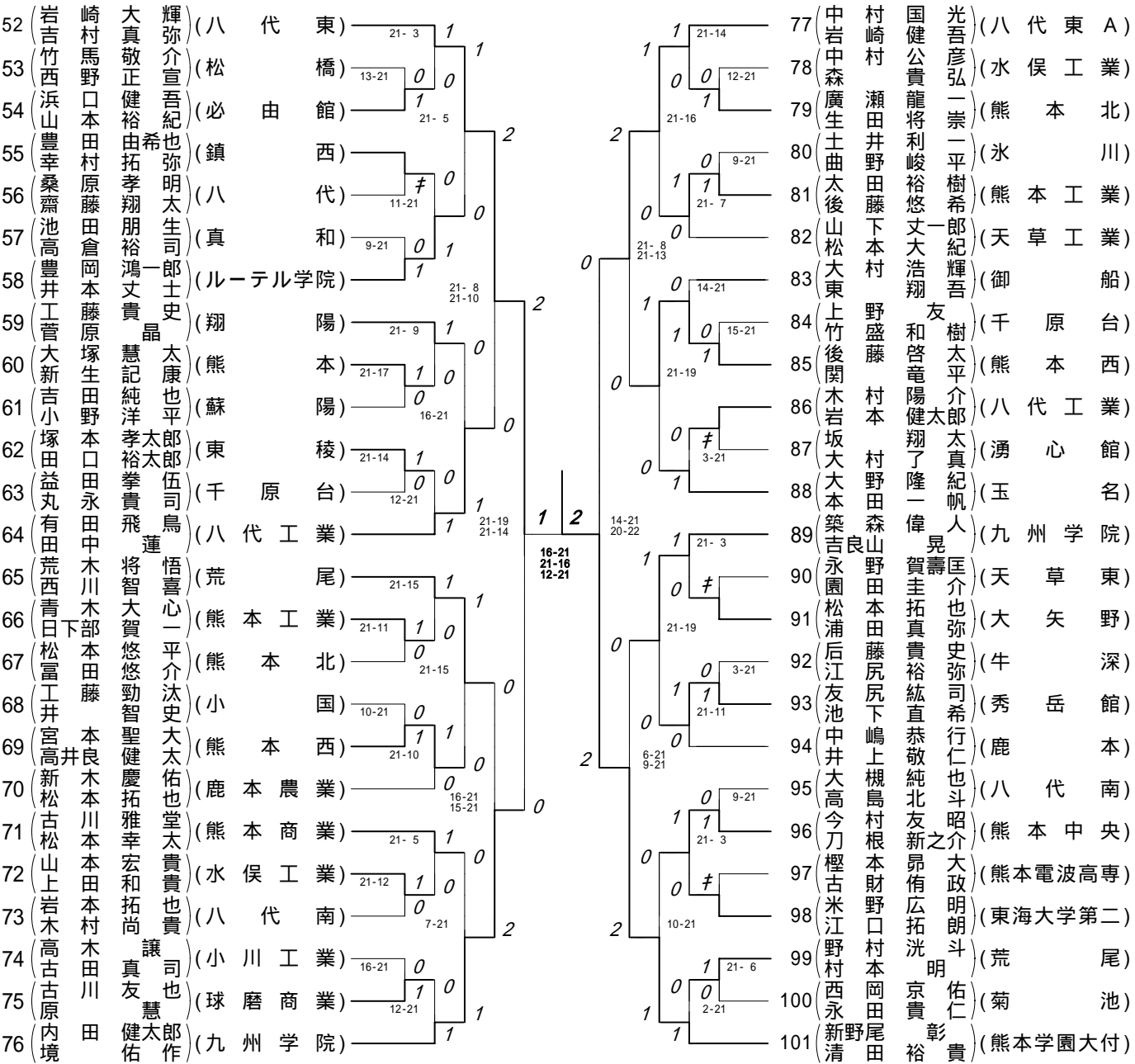

第5ブロック

第6ブロック

102	権権	藤藤	太公	平平	(八代)	東)	21-8	1	1	127	原西	口岡	寛寛	清朗	(専修大学玉名)
103	宮佐	崎崎	仁大	蒼一	(济々)	覺)	12-21	0	1	128	村上	上村	寛寛	清朗	(東 稜)
104	港後	藤藤	卓卓	穂穂	(文徳)	徳)	21-2	1	2	129	市安	川元	寛寛	清朗	(八代)
105	山中	根島	一勇	輝哉	(八代工業高専)	高専)	18-21	0	2	130	伊豆	元谷	聡拓	太海	(ルーテル学院)
106	福山	本坂	健太	樹郎	(千原)	台)	21-17	1	2	131	古平	野上	聡拓	太海	(東海大学第二)
107	赤池	本坂	純佑	弥太	(牛深)	深)	16-21	0	0	132	水飯	有幹	涼	貴宏	(蘇 陽)
108	佐池	藤口	幸亮	亮亮	(蘇陽)	陽)	21-7	1	1	133	森山	山下	大智	貴宏	(天 草)
109	中奥	島村	亮慎	亮慎	(第二)	二)	21-12	1	2	134	山金	下光	大智	貴宏	(菊 池)
110	高江	田口	浩孟	基基	(熊本農業)	業)	20-22	0	1	135	船谷	山田	大智	貴宏	(天 草 東)
111	上角	田田	隼祐	也輔	(熊本)	本)	20-22	1	1	136	村永	谷本	大智	貴宏	(小川工業)
112	池船	平本	祐勝	輝哉	(熊本農業)	業)	21-13	1	1	137	阪小	川崎	大智	貴宏	(湧 心 館)
113	平本	市前	夏烈	輝哉	(熊本中央)	中)	5-21	1	2	138	岩中	島村	大智	貴宏	(秀 岳 館)
114	市前	藤原	幸恭	志聖	(八代)	代)	21-11	1	2	139	中山	法法	大智	貴宏	(九州学院)
115	藤西	野牛	健直	平太	(熊本商工)	工)	12-21	0	1	140	大日	迫邊	公真	樹樹	(玉 名)
116	野牛	片久	瑞翔	規也	(必由館)	館)	21-14	1	1	141	渡東	田原	光	樹樹	(熊本北)
117	片久	石山	丈克	迪鵬	(天草工業)	業)	11-21	0	0	142	石諫	坂本	光	樹樹	(北 稜)
118	石山	佐山	直真	基貴	(八代工業)	業)	21-9	1	0	143	松谷	江本	光	樹樹	(小 国)
119	佐山	成木	真秀	之博	(大矢野)	野)	18-21	0	2	144	江西	岡本	光	樹樹	(八代南)
120	成木	川西	裕順	次士	(宇土)	土)	21-18	1	0	145	藤星	本村	航	樹樹	(千原台)
121	川西	長内	順将	次吾	(荒尾)	尾)	21-13	1	0	146	星木	里藤	航	樹樹	(熊本商工)
122	長内	松宮	直康	裕平	(熊本工業)	業)	10-21	0	2	147	北工	藤木	航	樹樹	(熊本中央)
123	松宮	田宇	公拓	郎哉	(熊本)	本)	17-21	0	2	148	榑工	澤口	航	樹樹	(大 津)
124	田宇	平齋	奏健	郎哉	(熊本商業)	業)	10-21	1	1	149	中山	清黒	凱	樹樹	(御 船)
125	平齋	森淺	健浩	太貴	(熊本商業)	業)	10-21	1	1	150	清黒	小藤	凱	樹樹	(玉 名 工業)
126	森淺		浩拓	太貴	(熊本学園大付)	付)		1	1	151	小藤	平山	凱	樹樹	(大 矢 野)
										152	平山		凱	樹樹	(八代東)

第7ブロック

第8ブロック

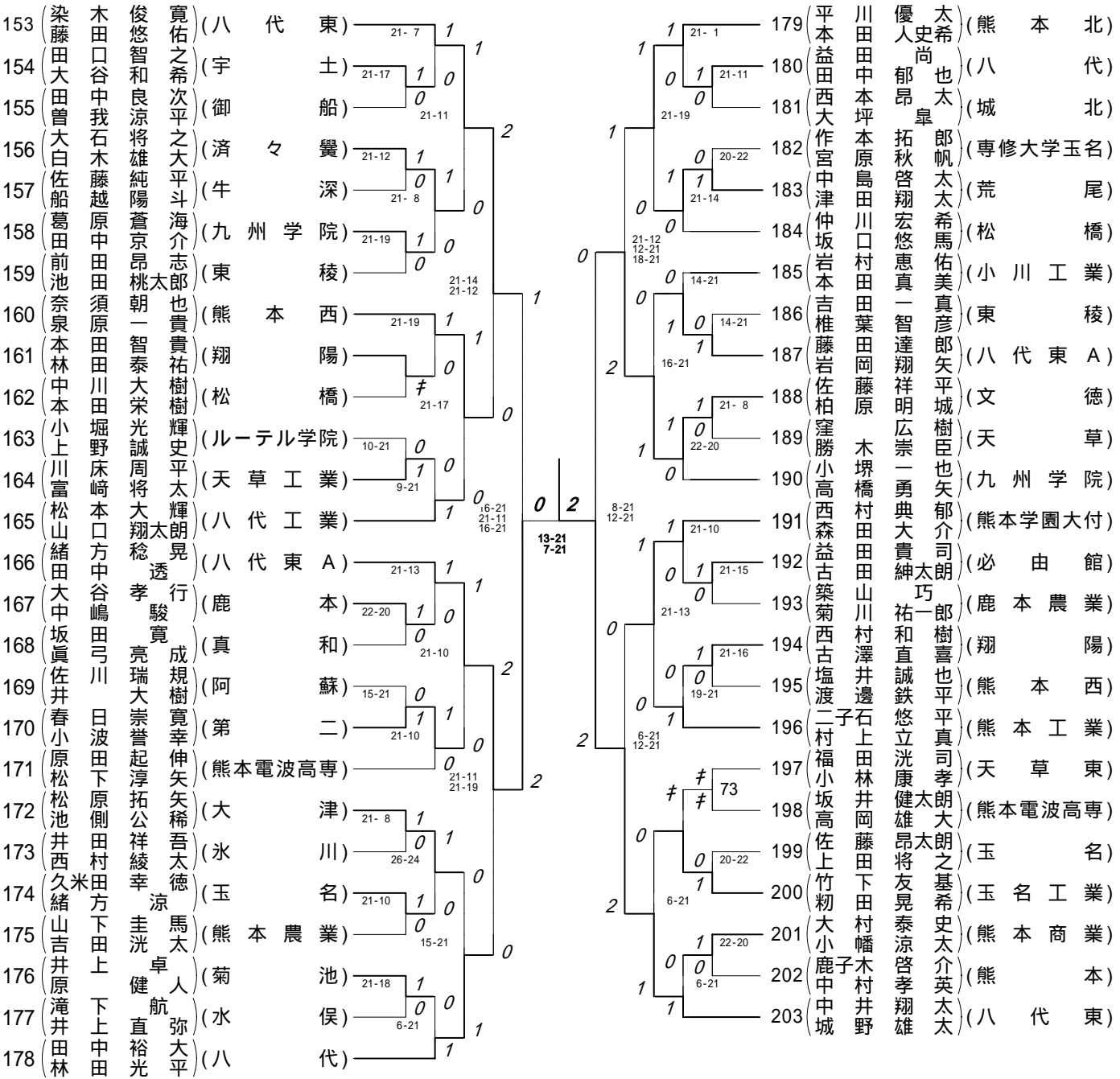

ベスト4戦

(嘉坂)	(村中)	(昌賢)	(俊太)	(八代東)	21-15	2	0
(新野)	(尾田)	(彰)	(貴平)	(熊本学園大付)	21-12	0	
(清権)	(藤井)	(裕太)	(貴平)	(八代東)	13-21	—	2
(権)	(井野)	(公翔)	(太)	(八代東)	15-21	0	
(中城)					19-21	2	
					16-21	2	

3位決定戦

(新野)	(尾田)	(彰)	(貴平)	(熊本学園大付)	21-15	1
(清権)	(藤井)	(裕太)	(貴平)	(八代東)	14-21	2
(権)	(藤井)	(公翔)	(太)	(八代東)	9-21	

	勝者名(チーム名)	スコア	敗者名(チーム名)	回戦
1	藤原 甚 (1) (大津) 廣瀬 雄大 (1)	1 21 - 4 0	福永 本 誠 (2) (天草) 田 峻 馬 (1)	1回戦
2	笹井 大和 (2) (小国) 室原 大樹 (2)	1 21 - 16 0	田中 翔 (2) (苓明) 長野 光 (2)	1回戦
3	中嶋 恭介 (2) (熊本商業) 福島 仁 (2)	1 21 - 18 0	小崎 宗純 (2) (水俣工業) 成田 郁治 (2)	1回戦
4	西村 喜彦 (2) (文徳) 新納 歩 (1)	1 21 - 12 0	坂本 朋 鴻 (2) (玉名) 高 山 貴 樹 (2)	1回戦
5	東田 達 (2) (荒尾) 浜村 駿 (2)	1 21 - 17 0	福田 将真 (2) (第二) 中島 優一 (2)	1回戦
6	日比生 圭佑 (2) (菊池) 中本 浩一 (1)	キケン	高光 雅弥 (1) (大矢野) 小坂 圭亮 (1)	1回戦
7	上下 健史 (2) (済々黌) 村田 惇平 (1)	1 21 - 11 0	田端 喬 (1) (御船) 佐々木 昭明 (1)	1回戦
8	藤原 拓郎 (2) (熊本学園大付) 石田 裕一 (2)	1 21 - 0 0	鶴田 翔 (2) (宇土) 橋本 龍一 (2)	1回戦
9	野村 英和 (1) (熊本農業) 井 健一郎 (1)	1 21 - 18 0	古城 慶輝 (1) (松橋) 加藤 秀幸 (1)	1回戦
10	山内 泰司 (2) (八代工業) 外浦 広 暁 (2)	1 21 - 16 0	藤川 航 (2) (小川工業) 上田 大輔 (1)	1回戦
11	松岡 潤 (2) (熊本中央) 東 健人 (1)	1 21 - 8 0	白井 聖大 (2) (大津) 猿山 弘貴 (2)	1回戦
12	堀川 勇大 (2) (必由館) 野田 貴寛 (2)	1 21 - 6 0	石内 大揮 (2) (宇土) 牧坂 好聖 (2)	1回戦
13	山口 義和 (2) (鹿本商工) 五島 功 貴 (1)	1 21 - 18 0	久保 直人 (1) (天草) 野口 聡真 (1)	1回戦
14	島崎 雅士 (2) (熊本) 迎 祐樹 (2)	1 21 - 16 0	金柿 諭 (2) (第二) 上村 拓実 (2)	1回戦
15	中村 吉孝 (1) (八代工業高専) 横山 大己 (1)	1 21 - 13 0	大濱 聖也 (1) (熊本電波高専) 長迫 智也 (2)	1回戦
16	園田 祥太 (2) (八代) 宮本 大輔 (2)	1 21 - 15 0	竹下 元晴 (2) (玉名工業) 江上 守 (2)	1回戦
17	釜賀 友裕 (2) (翔陽) 橋本 健太 (2)	1 21 - 11 0	江崎 匠 (2) (済々黌) 坂本 耕平 (2)	1回戦
18	土性 寛典 (2) (阿蘇) 向野 友規 (1)	1 22 - 20 0	信國 圭佑 (2) (鹿本) 齊藤 圭祐 (2)	1回戦
19	池寄 匠大 (1) (天草工業) 貝川 由 晟 (1)	1 21 - 17 0	古川 健太 (1) (鹿本農業) 村田 智幸 (1)	1回戦
20	浜口 健吾 (2) (必由館) 山本 裕紀 (1)	1 21 - 13 0	竹馬 敬介 (1) (松橋) 西野 正宣 (1)	1回戦
21	豊田 由希也 (2) (鎮西) 幸村 拓弥 (2)	キケン	桑原 孝明 (2) (八代) 齋藤 翔太 (1)	1回戦
22	豊岡 鴻一郎 (2) (ルーテル学院) 井本 丈士 (1)	1 21 - 9 0	池田 朋生 (2) (真和) 高倉 裕司 (2)	1回戦
23	大塚 慧太 (2) (熊本) 新 生記 康 (2)	1 21 - 17 0	吉田 純也 (2) (蘇陽) 小野 洋平 (1)	1回戦
24	塚本 孝太郎 (1) (東稜) 田口 裕太郎 (1)	1 21 - 14 0	益田 拳伍 (1) (千原台) 丸 永 貴 司 (1)	1回戦
25	青木 大心 (2) (熊本工業) 日下部 賀一 (1)	1 21 - 11 0	松本 悠平 (2) (熊本北) 富田 悠介 (2)	1回戦

	勝者名(チーム名)	スコア	敗者名(チーム名)	回戦
26	宮本聖大(2) (熊本西) 高井良健太(2)	1 21 - 10 0	工井藤勁汰(1) (小国) 藤智史(1)	1回戦
27	山上本宏貴(1) (水俣工業) 田和貴貴(1)	1 21 - 12 0	岩本拓也(1) (八代南) 木村尚貴(1)	1回戦
28	古川友也(2) (球磨商業) 原慧(2)	1 21 - 16 0	高木讓(2) (小川工業) 古田真司(2)	1回戦
29	廣瀬龍一(1) (熊本北) 田将崇(2)	1 21 - 12 0	中森村公彦(1) (水俣工業) 森貴弘(1)	1回戦
30	太田裕樹(1) (熊本工業) 藤悠希(1)	1 21 - 9 0	土井利一(2) (氷川) 曲野峻平(2)	1回戦
31	後藤啓太(1) (熊本西) 関竜平(1)	1 21 - 15 0	上野友(2) (千原台) 竹盛和樹(2)	1回戦
32	木村陽介(1) (八代工業) 岩本健太郎(1)	キケン	坂大翔太(1) (湧心館) 村了真(1)	1回戦
33	松本拓也(2) (大矢野) 浦真弥(2)	キケン	永野賀壽匡(1) (天草東) 園田圭介(1)	1回戦
34	友尻紘司(1) (秀岳館) 池下直希(1)	1 21 - 3 0	后藤貴史(1) (牛深) 江尻裕弥(1)	1回戦
35	今村友昭(1) (熊本中央) 刀根新之介(1)	1 21 - 9 0	大槻純也(2) (八代南) 高島北斗(1)	1回戦
36	米野広明(1) (東海大学第二) 江口拓朗(1)	キケン	櫻本昂大(2) (熊本電波高専) 古財侑政(2)	1回戦
37	野村洸斗(2) (荒尾) 村本明(1)	1 21 - 6 0	西岡京佑(1) (菊池) 永田貴仁(1)	1回戦
38	港大穂(1) (文徳) 後藤卓(1)	1 21 - 12 0	宮崎蒼(1) (済々黌) 佐藤仁一(2)	1回戦
39	福島佑樹(2) (千原台) 山本健太郎(2)	1 21 - 18 0	山中崎一輝(1) (八代工業高専) 根勇哉(1)	1回戦
40	佐藤幸太(2) (蘇陽) 芹口量平(2)	1 21 - 16 0	赤坂純弥(1) (牛深) 池田佑太(1)	1回戦
41	上田隼也(1) (熊本) 角田祐輔(1)	1 22 - 20 0	高田浩基(2) (熊本農業) 江口孟(1)	1回戦
42	池田有輝(2) (苓明) 船元祐輝(2)	1 21 - 13 0	平野勝哉(2) (鹿本農業) 本藤夏輝(2)	1回戦
43	片岡瑞規(2) (必由館) 久米翔也(2)	1 21 - 12 0	野添健太(2) (鹿本商工) 牛島直也(1)	1回戦
44	佐々田直基(2) (八代工業) 山下真貴(2)	1 21 - 11 0	石井文迪(2) (天草工業) 山崎克鵬(2)	1回戦
45	長内田順次(2) (荒尾) 田将吾(2)	1 21 - 13 0	松下直裕(2) (熊本工業) 宮本康平(2)	1回戦
46	平山奏一郎(2) (熊本商業) 斎藤健太(1)	1 21 - 17 0	田中公一郎(2) (鹿本) 宇野木拓哉(1)	1回戦
47	村上淳哉(2) (東稜) 上村優太(2)	1 21 - 16 0	市村彰吾(2) (八代) 安川憂(2)	1回戦
48	平野海斗(1) (東海大学第二) 水上京祐(1)	1 21 - 19 0	伊豆元聡太(1) (ルーテル学院) 古谷拓海(1)	1回戦
49	森田智宏(2) (天草) 山口大介(2)	1 21 - 6 0	飯干涼(1) (蘇陽) 有働大貴(1)	1回戦
50	村田直郁(2) (小川工業) 永田卓也(2)	1 21 - 9 0	船場雄介(1) (天草東) 谷山晃平(1)	1回戦

	勝者名(チーム名)	スコア	敗者名(チーム名)	回戦
51	小早川 輝 樹(1) (秀岳館) 岩崎 俊 裕(2)	キケン	神谷 祐 吏(1) (湧心館) 阪本 優 也(1)	1回戦
52	日迫 省 吾(2) (熊本北) 渡邊 光 (1)	1 21 - 9 0	東田 雅 俊(1) (北稜) 石原 翼 (1)	1回戦
53	谷本 稜 太(1) (八代南) 松岡 宏 輝(1)	1 21 - 18 0	諫山 勝 信(2) (小国) 坂本 信 也(2)	1回戦
54	木村 圭 介(2) (熊本中央) 北里 彰 吾(1)	1 21 - 9 0	藤本 伸 康(2) (鹿本商工) 星子 慶 博(2)	1回戦
55	中山 澤 勇 貴(2) (御船) 山口 豊 裕(2)	1 21 - 12 0	工藤 藤 紇 介(2) (大津) 橋木 凱 (2)	1回戦
56	清田 道 正(2) (玉名工業) 黒田 卓 弥(2)	1 21 - 8 0	小崎 和 久(1) (大矢野) 藤本 翔 太(1)	1回戦
57	田口 智 之(2) (宇土) 大谷 和 希(2)	1 21 - 17 0	田中 良 次(1) (御船) 曾我 涼 平(1)	1回戦
58	大石 将 之(1) (済々黷) 白木 雄 大(1)	1 21 - 12 0	佐藤 純 平(2) (牛深) 船越 陽 斗(2)	1回戦
59	葛原 蒼 海(2) (九州学院) 田中 京 介(1)	1 21 - 19 0	前田 昂 志(2) (東稜) 池田 桃太郎(1)	1回戦
60	本林 智 貴(1) (翔陽) 田田 泰 祐(1)	キケン	中川 大 樹(1) (松橋) 本田 栄 樹(1)	1回戦
61	川床 周 平(2) (天草工業) 富崎 将 太(2)	1 21 - 10 0	小堀 光 輝(2) (ルーテル学院) 上野 誠 史(1)	1回戦
62	大谷 孝 行(2) (鹿本) 中嶋 駿 (2)	1 22 - 20 0	坂田 寛 (1) (真和) 眞弓 亮 成(1)	1回戦
63	春日 崇 寛(1) (第二) 小波 誉 幸(1)	1 21 - 15 0	佐川 瑞 規(2) (阿蘇) 井 大 樹(1)	1回戦
64	松原 拓 矢(2) (大津) 池側 公 稀(1)	1 21 - 8 0	井田 祥 吾(2) (氷川) 西村 綾 太(2)	1回戦
65	久米田 幸 徳(1) (玉名) 緒方 涼 (1)	1 21 - 10 0	山下 圭 馬(2) (熊本農業) 吉田 洸 太(2)	1回戦
66	井上 卓 (2) (菊池) 原 健 人(1)	1 21 - 18 0	滝下 航 (2) (水俣) 井上 直 弥(1)	1回戦
67	益田 尚 (1) (八代) 田中 郁 也(1)	1 21 - 11 0	西本 昂 太(2) (城北) 大坪 皐 (2)	1回戦
68	中津 島 啓 太(2) (荒尾) 田翔 太(2)	1 22 - 20 0	作本 拓 郎(1) (専修大学玉名) 宮原 秋 帆(1)	1回戦
69	藤田 達 郎(1) (八代東A) 岩岡 翔 矢(1)	1 21 - 14 0	吉田 一 真(2) (東稜) 椎葉 智 彦(2)	1回戦
70	佐藤 祥 平(2) (文徳) 柏原 明 城(2)	1 21 - 8 0	窪勝 広 樹(1) (天草) 木 崇 臣(1)	1回戦
71	益田 貴 司(2) (必由館) 古田 紳太郎(2)	1 21 - 15 0	築山 巧 (2) (鹿本農業) 菊川 祐一郎(1)	1回戦
72	西村 和 樹(2) (翔陽) 古澤 直 喜(1)	1 21 - 16 0	塩井 誠 也(2) (熊本西) 渡邊 鉄 平(2)	1回戦
73	福田 洸 司(2) (天草東) 小林 康 孝(1)	両方負け	坂井 健太郎(2) (熊本電波高専) 高岡 雄 大(2)	1回戦
74	竹下 友 基(2) (玉名工業) 初田 晃 希(2)	1 22 - 20 0	佐藤 昂太郎(2) (玉名) 上田 将 之(1)	1回戦
75	大小 村 泰 史(2) (熊本商業) 幡 涼 太(2)	1 22 - 20 0	鹿子木 啓 介(1) (熊本) 中村 孝 英(1)	1回戦

	勝者名(チーム名)	スコア	敗者名(チーム名)	回戦
76	嘉村昌俊(2) (八代東) 坂中賢太(2)	1 21 - 10 0	藤原甚(1) (大津) 廣瀬雄大(1)	2回戦
77	笹井大和(2) (小国) 室原大樹(2)	1 21 - 15 0	中嶋恭介(2) (熊本商業) 福島仁(2)	2回戦
78	澤井智大(2) (熊本) 荒川郷彦(2)	1 21 - 12 0	西村喜彦(2) (文徳) 新納歩(1)	2回戦
79	川上健(1) (専修大学玉名) 西川龍一(1)	1 21 - 17 0	東田達(2) (荒尾) 浜村達駿(2)	2回戦
80	森山拓朗(1) (八代東A) 中村圭佑(1)	1 21 - 7 0	日比生圭佑(2) (菊池) 中本浩一(1)	2回戦
81	初田晃周(2) (玉名工業) 福田弘貴(2)	1 21 - 12 0	上下健史(2) (済々黌) 田悖平(1)	2回戦
82	藤原拓郎(2) (熊本学園大付) 石田裕一(2)	1 21 - 14 0	池田祐太(2) (牛深) 蒔田隆博(2)	2回戦
83	武原光伸(2) (八代) 中村拓朗(2)	1 21 - 6 0	野村英和(1) (熊本農業) 井健一郎(1)	2回戦
84	廣田拳士(2) (玉名) 磯部遼太郎(2)	1 21 - 13 0	山内泰司(2) (八代工業) 外浦広暁(2)	2回戦
85	松岡潤(2) (熊本中央) 東健人(1)	1 21 - 9 0	堀川勇大(2) (必由館) 野田貴寛(2)	2回戦
86	北原淳(2) (熊本農業) 木村直紀(2)	1 21 - 10 0	山口義和(2) (鹿本商工) 五島功貴(1)	2回戦
87	佐藤雅哉(1) (九州学院) 福田隼(1)	1 21 - 18 0	島崎雅士(2) (熊本) 迎祐樹(2)	2回戦
88	重田和徳(2) (熊本北) 福原健太(2)	1 21 - 17 0	中村吉孝(1) (八代工業高専) 横山大吉己(1)	2回戦
89	園田祥太(2) (八代) 宮本大輔(2)	1 21 - 15 0	松本伸治(2) (文徳) 宮田紀一(2)	2回戦
90	釜賀友裕(2) (翔陽) 橋本健太(2)	1 21 - 18 0	土性寛典(2) (阿蘇) 向野友規(1)	2回戦
91	弘中雅己(1) (八代東A) 佐々木豪史(1)	1 21 - 2 0	池寄匠大(1) (天草工業) 貝川由晟(1)	2回戦
92	岩崎大輝(2) (八代東) 吉村真弥(2)	1 21 - 3 0	浜口健吾(2) (必由館) 山本裕紀(1)	2回戦
93	豊岡鴻一郎(2) (ルーテル学院) 井本丈士(1)	1 21 - 11 0	豊田由希也(2) (鎮西) 幸村拓弥(2)	2回戦
94	工藤貴史(2) (翔陽) 菅原晶(1)	1 21 - 9 0	大塚慧太(2) (熊本) 新生記康(2)	2回戦
95	有田飛鳥(2) (八代工業) 田中蓮(1)	1 21 - 12 0	塚本孝太郎(1) (東稜) 田口裕太郎(1)	2回戦
96	荒木将悟(2) (荒尾) 西川智喜(1)	1 21 - 15 0	青木大心(2) (熊本工業) 日下部賀一(1)	2回戦
97	宮本聖大(2) (熊本西) 高井良健太(2)	1 21 - 10 0	新木慶佑(2) (鹿本農業) 松本拓也(2)	2回戦
98	古川雅堂(2) (熊本商業) 松本幸太(2)	1 21 - 5 0	山上宏貴(1) (水俣工業) 上田和貴(1)	2回戦
99	内田健太郎(2) (九州学院) 境佑作(2)	1 21 - 12 0	古川友也(2) (球磨商業) 原慧(2)	2回戦
100	中村国光(1) (八代東A) 岩崎健吾(1)	1 21 - 14 0	廣瀬龍一(1) (熊本北) 生田将崇(2)	2回戦

	勝者名(チーム名)	スコア	敗者名(チーム名)	回戦
101	太田裕樹(1) (熊本工業) 後藤悠希(1)	1 21 - 7 0	山本丈一郎(1) (天草工業) 松下大紀(2)	2回戦
102	後藤啓太(1) (熊本西) 藤電平(1)	1 21 - 14 0	大村浩輝(2) (御船) 大東翔吾(2)	2回戦
103	大野隆紀(1) (玉名) 本田一帆(1)	1 21 - 3 0	木村陽介(1) (八代工業) 岩本健太郎(1)	2回戦
104	築森偉人(1) (九州学院) 吉良山晃(1)	1 21 - 3 0	松本拓也(2) (大矢野) 浦田真弥(2)	2回戦
105	友尻紘司(1) (秀岳館) 池下直希(1)	1 21 - 11 0	中嶋恭行(2) (鹿本) 井上敬仁(2)	2回戦
106	今村友昭(1) (熊本中央) 刀根新之介(1)	1 21 - 3 0	米野広明(1) (東海大学第二) 江口拓朗(1)	2回戦
107	新野尾彰(2) (熊本学園大付) 清田裕貴(2)	1 21 - 2 0	野村洸斗(2) (荒尾) 村本明(1)	2回戦
108	榎藤太平(2) (八代東) 榎藤公平(2)	1 21 - 8 0	港後大穂(1) (文徳) 藤卓(1)	2回戦
109	福島佑樹(2) (千原台) 山本健太郎(2)	1 21 - 17 0	佐藤幸太(2) (蘇陽) 芹口量平(2)	2回戦
110	中島亮平(2) (第二) 奥村慎太郎(2)	1 21 - 16 0	上田隼也(1) (熊本) 角田祐輔(1)	2回戦
111	市原愛都(2) (熊本中央) 前田烈志(2)	1 21 - 5 0	池田有輝(2) (苓明) 船元祐輝(2)	2回戦
112	藤本幸聖(1) (八代) 西田恭平(2)	1 21 - 11 0	片岡瑞規(2) (必由館) 久米翔也(2)	2回戦
113	佐々田直基(2) (八代工業) 山下真貴(2)	1 21 - 9 0	成田秀之(2) (大矢野) 木村昭博(2)	2回戦
114	川原勇次(2) (宇土) 西上裕士(2)	1 21 - 18 0	長田順次(2) (荒尾) 内田将吾(2)	2回戦
115	森田浩貴(2) (熊本学園大付) 浅尾拓条(1)	1 21 - 10 0	平山奏一郎(2) (熊本商業) 斎藤健太(1)	2回戦
116	原口寛清(1) (専修大学玉名) 西岡寛朗(1)	1 21 - 11 0	村上淳哉(2) (東稜) 上村優太(2)	2回戦
117	森田智宏(2) (天草) 山口大介(2)	1 21 - 10 0	平野海斗(1) (東海大学第二) 水上京祐(1)	2回戦
118	山下貴大(2) (菊池) 金光翔太(2)	1 21 - 18 0	村田直郁(2) (小川工業) 永田卓也(2)	2回戦
119	中山優太(2) (九州学院) 山村透(2)	1 21 - 10 0	小早川輝樹(1) (秀岳館) 岩崎俊裕(2)	2回戦
120	大法公樹(2) (玉名) 大法真樹(2)	1 21 - 11 0	日渡省吾(2) (熊本北) 渡邊光(1)	2回戦
121	江西航(2) (千原台) 岡健人(2)	1 21 - 12 0	谷本稜太(1) (八代南) 松岡宏輝(1)	2回戦
122	木村圭介(2) (熊本中央) 北里彰吾(1)	1 21 - 6 0	中山澤勇貴(2) (御船) 山口豊裕(2)	2回戦
123	平山涼介(2) (八代東) 平山裕也(2)	1 21 - 5 0	清田道正(2) (玉名工業) 黒田卓弥(2)	2回戦
124	染木俊寛(1) (八代東) 藤田悠佑(1)	1 21 - 7 0	田口智之(2) (宇土) 大谷和希(2)	2回戦
125	大石将之(1) (済々黌) 白木雄大(1)	1 21 - 8 0	葛原蒼海(2) (九州学院) 田中京介(1)	2回戦

	勝者名(チーム名)	スコア	敗者名(チーム名)	回戦
126	奈須朝也(2) (熊本西) 泉原一貴(2)	1 21 - 19 0	本林智貴(1) (翔陽) 田泰祐(1)	2回戦
127	松本大輝(2) (八代工業) 山口翔太朗(1)	1 21 - 9 0	川床周平(2) (天草工業) 富崎将太(2)	2回戦
128	緒方稔晃(2) (八代東A) 田中透(2)	1 21 - 13 0	大谷孝行(2) (鹿本) 中嶋駿(2)	2回戦
129	春日崇寛(1) (第二) 小波誉幸(1)	1 21 - 10 0	原田起伸(1) (熊本電波高専) 松下淳矢(1)	2回戦
130	松原拓矢(2) (大津) 池側公稀(1)	1 26 - 24 0	久米田幸徳(1) (玉名) 緒方涼(1)	2回戦
131	田中裕大(2) (八代) 林田光平(2)	1 21 - 6 0	井上卓(2) (菊池) 原健人(1)	2回戦
132	平川優太(2) (熊本北) 本田史希(2)	1 21 - 1 0	益田尚(1) (八代) 田中郁也(1)	2回戦
133	中津島啓太(2) (荒尾) 田翔太(2)	1 21 - 14 0	仲川宏希(2) (松橋) 坂口悠馬(1)	2回戦
134	藤田達郎(1) (八代東A) 岩岡翔矢(1)	1 21 - 14 0	岩村恵佑(2) (小川工業) 本田真美(2)	2回戦
135	佐藤祥平(2) (文徳) 柏原名城(2)	1 22 - 20 0	小堺一也(2) (九州学院) 高橋勇矢(2)	2回戦
136	西森村典郁(1) (熊本学園大付) 森田大介(1)	1 21 - 10 0	益田貴司(2) (必由館) 古田紳太郎(2)	2回戦
137	二子石悠平(2) (熊本工業) 村上立真(2)	1 21 - 19 0	西村和樹(2) (翔陽) 古澤直喜(1)	2回戦
138	竹下友基(2) (玉名工業) 初田晃希(2)	キケン		2回戦
139	中城井翔太(2) (八代東) 野雄太(2)	1 21 - 6 0	大小村泰史(2) (熊本商業) 幡涼太(2)	2回戦
140	嘉村昌俊(2) (八代東) 坂中賢太(2)	1 21 - 2 0	笹井大和(2) (小国) 室原大樹(2)	3回戦
141	川上健(1) (専修大学玉名) 西川龍一(1)	1 22 - 20 0	澤井智大(2) (熊本) 荒川郷彦(2)	3回戦
142	森山拓朗(1) (八代東A) 中村圭佑(1)	1 21 - 12 0	初田晃周(2) (玉名工業) 福田弘貴(2)	3回戦
143	武原光伸(2) (八代) 中村拓朗(2)	1 21 - 17 0	藤原拓郎(2) (熊本学園大付) 石田裕一(2)	3回戦
144	廣田拳士(2) (玉名) 磯部遼太郎(2)	1 21 - 9 0	松岡潤(2) (熊本中央) 東健人(1)	3回戦
145	北原淳(2) (熊本農業) 木村直紀(2)	1 27 - 25 0	佐藤雅哉(1) (九州学院) 福田隼(1)	3回戦
146	重田和徳(2) (熊本北) 福原健太(2)	1 21 - 12 0	園田祥太(2) (八代) 宮本大輔(2)	3回戦
147	弘中雅己(1) (八代東A) 佐々木豪史(1)	1 21 - 6 0	釜賀友裕(2) (翔陽) 橋本健太(2)	3回戦
148	岩崎大輝(2) (八代東) 吉村真弥(2)	1 21 - 5 0	豊岡鴻一郎(2) (ルーテル学院) 井本丈士(1)	3回戦
149	有田飛鳥(2) (八代工業) 田中蓮(1)	1 21 - 16 0	工藤貴史(2) (翔陽) 菅原晶(1)	3回戦
150	荒木将悟(2) (荒尾) 西川智喜(1)	1 21 - 15 0	宮本聖大(2) (熊本西) 高井良健太(2)	3回戦

	勝者名(チーム名)	スコア	敗者名(チーム名)	回戦
151	内田 健太郎(2) (九州学院) 境 佑作(2)	1 21 - 7 0	古川 雅堂(2) (熊本商業) 松本 幸太(2)	3回戦
152	中村 国光(1) (八代東A) 岩崎 健吾(1)	1 21 - 16 0	太田 裕樹(1) (熊本工業) 後藤 悠希(1)	3回戦
153	後藤 啓太(1) (熊本西) 関 竜平(1)	1 21 - 19 0	大野 隆紀(1) (玉名) 本野 一帆(1)	3回戦
154	築森 偉人(1) (九州学院) 吉良山 晃(1)	1 21 - 19 0	友尻 紘司(1) (秀岳館) 池下 直希(1)	3回戦
155	新野尾 彰(2) (熊本学園大付) 清田 裕貴(2)	1 21 - 10 0	今村 友昭(1) (熊本中央) 刀根 新之介(1)	3回戦
156	権藤 太平(2) (八代東) 権藤 公平(2)	1 21 - 2 0	福島 佑樹(2) (千原台) 山本 健太郎(2)	3回戦
157	市原 愛都(2) (熊本中央) 前田 烈志(2)	1 22 - 20 0	中島 亮平(2) (第二) 奥村 慎太郎(2)	3回戦
158	藤本 幸聖(1) (八代) 西田 恭平(2)	1 21 - 14 0	佐々田 直基(2) (八代工業) 山下 真貴(2)	3回戦
159	森田 浩貴(2) (熊本学園大付) 浅尾 拓条(1)	1 21 - 10 0	川原 勇次(2) (宇土) 西上 裕士(2)	3回戦
160	原口 寛清(1) (専修大学玉名) 西岡 寛朗(1)	1 21 - 15 0	森田 智宏(2) (天草) 山口 大介(2)	3回戦
161	中山 優太(2) (九州学院) 山村 透(2)	1 21 - 7 0	山下 貴大(2) (菊池) 金光 翔太(2)	3回戦
162	大法 公樹(2) (玉名) 大法 真樹(2)	1 21 - 10 0	江崎 航(2) (千原台) 西岡 健人(2)	3回戦
163	平山 涼介(2) (八代東) 平山 裕也(2)	1 21 - 11 0	木村 圭介(2) (熊本中央) 北里 彰吾(1)	3回戦
164	染木 俊寛(1) (八代東) 藤田 悠佑(1)	1 21 - 11 0	大石 将之(1) (済々黌) 白木 雄大(1)	3回戦
165	奈須 朝也(2) (熊本西) 泉原 一貴(2)	1 21 - 17 0	松本 大輝(2) (八代工業) 山口 翔太郎(1)	3回戦
166	緒方 稔晃(2) (八代東A) 中 透(2)	1 21 - 10 0	春日 崇寛(1) (第二) 小波 誉幸(1)	3回戦
167	田中 裕大(2) (八代) 林田 光平(2)	1 21 - 15 0	松原 拓矢(2) (大津) 池側 公稀(1)	3回戦
168	平川 優太(2) (熊本北) 本田 人史希(2)	1 21 - 19 0	中津 啓太(2) (荒尾) 島田 翔太(2)	3回戦
169	佐藤 祥平(2) (文徳) 柏原 明城(2)	1 21 - 16 0	藤田 達郎(1) (八代東A) 岩岡 翔矢(1)	3回戦
170	西村 典郁(1) (熊本学園大付) 森田 大介(1)	1 21 - 13 0	二子石 悠平(2) (熊本工業) 村上 立真(2)	3回戦
171	中井 翔太(2) (八代東) 城野 雄太(2)	1 21 - 6 0	竹下 友基(2) (玉名工業) 初田 晃希(2)	3回戦
172	嘉村 昌俊(2) (八代東) 坂中 賢太(2)	2 21 - 7 21 - 10 0	川上 健(1) (専修大学玉名) 西川 龍一(1)	4回戦
173	森山 拓朗(1) (八代東A) 中村 圭佑(1)	2 21 - 17 10 - 21 21 - 15 1	武原 光伸(2) (八代) 中村 拓朗(2)	4回戦
174	廣田 拳士(2) (玉名) 磯部 遼太郎(2)	2 21 - 10 21 - 13 0	北原 淳(2) (熊本農業) 木村 直紀(2)	4回戦
175	弘中 雅己(1) (八代東A) 佐々木 豪史(1)	2 21 - 17 21 - 16 0	重田 和徳(2) (熊本北) 福原 健太(2)	4回戦

	勝者名(チーム名)	スコア	敗者名(チーム名)	回戦
176	岩崎大輝(2) (八代東) 吉村真弥(2)	2 21-8 21-10	0 有田飛鳥(2) (八代工業) 田中蓮(1)	4回戦
177	内田健太郎(2) (九州学院) 境佑作(2)	2 21-16 21-15	0 荒木将悟(2) (荒尾) 西川智喜(1)	4回戦
178	中村国光(1) (八代東A) 岩崎健吾(1)	2 21-8 21-13	0 後藤啓太(1) (熊本西) 関竜平(1)	4回戦
179	新野尾彰(2) (熊本学園大付) 清田裕貴(2)	2 21-6 21-9	0 築森偉人(1) (九州学院) 吉良山晃(1)	4回戦
180	権藤太平(2) (八代東) 権藤公平(2)	2 21-7 21-12	0 市原愛都(2) (熊本中央) 前田烈志(2)	4回戦
181	森田浩貴(2) (熊本学園大付) 浅尾拓条(1)	2 21-18 21-15	0 藤本幸聖(1) (八代) 西田恭平(2)	4回戦
182	原口寛清(1) (専修大学玉名) 西岡寛朗(1)	2 21-23 21-17 21-19	1 中山優太(2) (九州学院) 山村透(2)	4回戦
183	平平山涼介(2) (八代東) 平山裕也(2)	2 21-10 21-8	0 大法公樹(2) (玉名) 大法真樹(2)	4回戦
184	染木俊寛(1) (八代東) 藤田悠佑(1)	2 21-14 21-12	0 奈須朝也(2) (熊本西) 泉原一貴(2)	4回戦
185	緒方稔晃(2) (八代東A) 田中透(2)	2 21-11 21-19	0 田中裕大(2) (八代) 林田光平(2)	4回戦
186	佐藤祥平(2) (文徳) 柏原名城(2)	2 12-21 21-12 21-18	1 平川優太(2) (熊本北) 本田人史希(2)	4回戦
187	中井翔太(2) (八代東) 城野雄太(2)	2 21-6 21-12	0 西村典郁(1) (熊本学園大付) 森田大介(1)	4回戦
188	嘉村昌俊(2) (八代東) 坂中賢太(2)	2 21-12 21-10	0 森山拓朗(1) (八代東A) 中村圭佑(1)	5回戦
189	弘中雅己(1) (八代東A) 佐々木豪史(1)	2 21-16 21-16	0 廣田拳士(2) (玉名) 磯部遼太郎(2)	5回戦
190	岩崎大輝(2) (八代東) 吉村真弥(2)	2 21-19 21-14	0 内田健太郎(2) (九州学院) 境佑作(2)	5回戦
191	新野尾彰(2) (熊本学園大付) 清田裕貴(2)	2 21-14 22-20	0 中村国光(1) (八代東A) 岩崎健吾(1)	5回戦
192	権藤太平(2) (八代東) 権藤公平(2)	2 21-12 21-17	0 森田浩貴(2) (熊本学園大付) 浅尾拓条(1)	5回戦
193	平平山涼介(2) (八代東) 平山裕也(2)	2 21-8 19-21 21-12	1 原口寛清(1) (専修大学玉名) 西岡寛朗(1)	5回戦
194	緒方稔晃(2) (八代東A) 田中透(2)	2 21-16 11-21 21-16	1 染木俊寛(1) (八代東) 藤田悠佑(1)	5回戦
195	中井翔太(2) (八代東) 城野雄太(2)	2 21-8 21-12	0 佐藤祥平(2) (文徳) 柏原名城(2)	5回戦
196	嘉村昌俊(2) (八代東) 坂中賢太(2)	2 21-15 21-14	0 弘中雅己(1) (八代東A) 佐々木豪史(1)	準々決勝
197	新野尾彰(2) (熊本学園大付) 清田裕貴(2)	2 21-16 16-21 21-12	1 岩崎大輝(2) (八代東) 吉村真弥(2)	準々決勝
198	権藤太平(2) (八代東) 権藤公平(2)	2 21-19 21-16	0 平平山涼介(2) (八代東) 平山裕也(2)	準々決勝
199	中井翔太(2) (八代東) 城野雄太(2)	2 21-13 21-7	0 緒方稔晃(2) (八代東A) 田中透(2)	準々決勝
200	嘉村昌俊(2) (八代東) 坂中賢太(2)	2 21-15 21-12	0 新野尾彰(2) (熊本学園大付) 清田裕貴(2)	準決勝

第1ブロック

第2ブロック

1 平山涼介(八代東)	21-1	1	1
2 福島仁(熊本商業)		0	
3 小林康孝(天草東)	#	21-5	1
4 吉田一真(東稜)	21-4	1	
5 倉田直樹(北稜)	21-15	0	0
6 北原淳(熊本農業)	21-8	1	
7 中原大喜(鹿本農業)		0	21-7
8 芹口量平(蘇陽)	8-21	0	
9 園田圭介(天草東)	#	1	1
10 井本丈士(ルーテル学院)	21-19	0	
11 出田貴一(湧心館)	#	1	0
12 刀根新之介(熊本中央)	21-15	0	
13 室原大樹(小国)		0	21-5 21-13
14 中島亮平(第二)	21-15	1	
15 池崎匠大(天草工業)	7-21	0	21-3 21-10
16 泉原一貴(熊本西)	14-21	1	
17 森山拓朗(八代東A)	21-3	1	1
18 岩本拓也(八代南)	21-8	0	
19 中野雄貴(鹿本商工)	7-21	0	21-15
20 向野友規(阿蘇)		1	
21 古城慶輝(松橋)	15-21	0	0
22 田邊裕貴(宇土)	9-21	1	
23 皆見憲亮(熊本電波高専)	21-11	1	0
24 田中翔(苓明)		0	
25 川上健(専修大学玉名)		0	8-21
26 坂翔太(湧心館)	14-21	#	
27 林田光平(八代)		1	

28 緒方稔晃(八代東A)	21-7	1	1
29 斎藤健太(熊本商業)		0	
30 緒方翔平(熊本国府)	21-11	1	21-11
31 野口誠太郎(大津)		0	
32 都甲慧(第二)	6-21	0	10-21
33 西川智喜(荒尾)	21-14	1	
34 高島北斗(八代南)		0	21-17
35 田上祥大(玉名)	9-21	0	
36 中澤勇貴(御船)	11-21	0	21-14
37 柏原明城(文徳)		1	
38 金光翔太(菊池)	22-24	0	21-10
39 古澤直喜(翔陽)		1	
40 池田祐太(牛深)		0	21-7 21-11
41 岩村恵佑(小川工業)	21-17	1	
42 村上立真(熊本工業)	21-8	1	21-18
43 伊豆元聡太(ルーテル学院)		0	
44 宇野木拓哉(鹿本)	21-4	1	18-21
45 船元祐輝(苓明)	21-11	0	
46 中村亮太(必由館)		0	5-21
47 高辻武将(天草)	21-16	1	
48 日迫省吾(熊本北)		0	21-15
49 宮崎裕大(済々黌)		1	
50 東田雅俊(北稜)	21-7	0	0-21
51 新田剛憲(東海大学第二)		1	
52 森貴之(東稜)		0	#
53 内田健太郎(九州学院)		#	

第3ブロック

第4ブロック

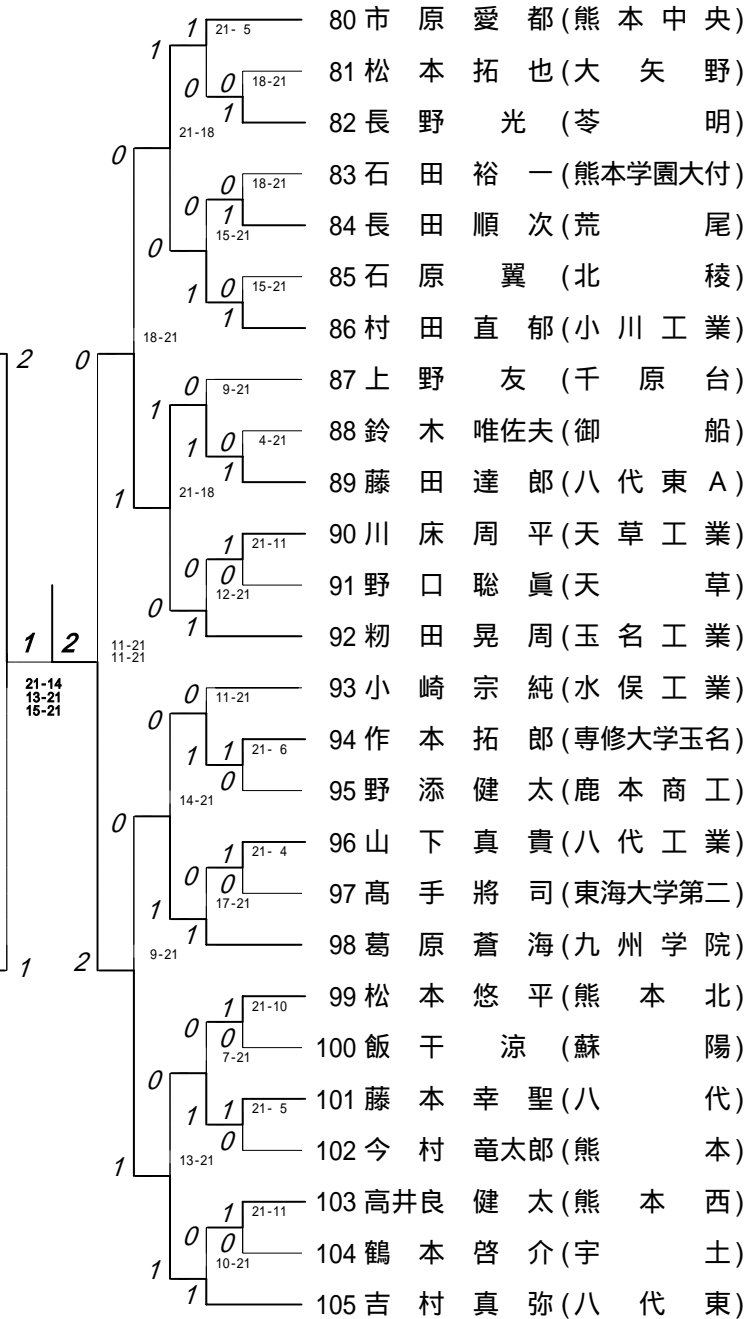
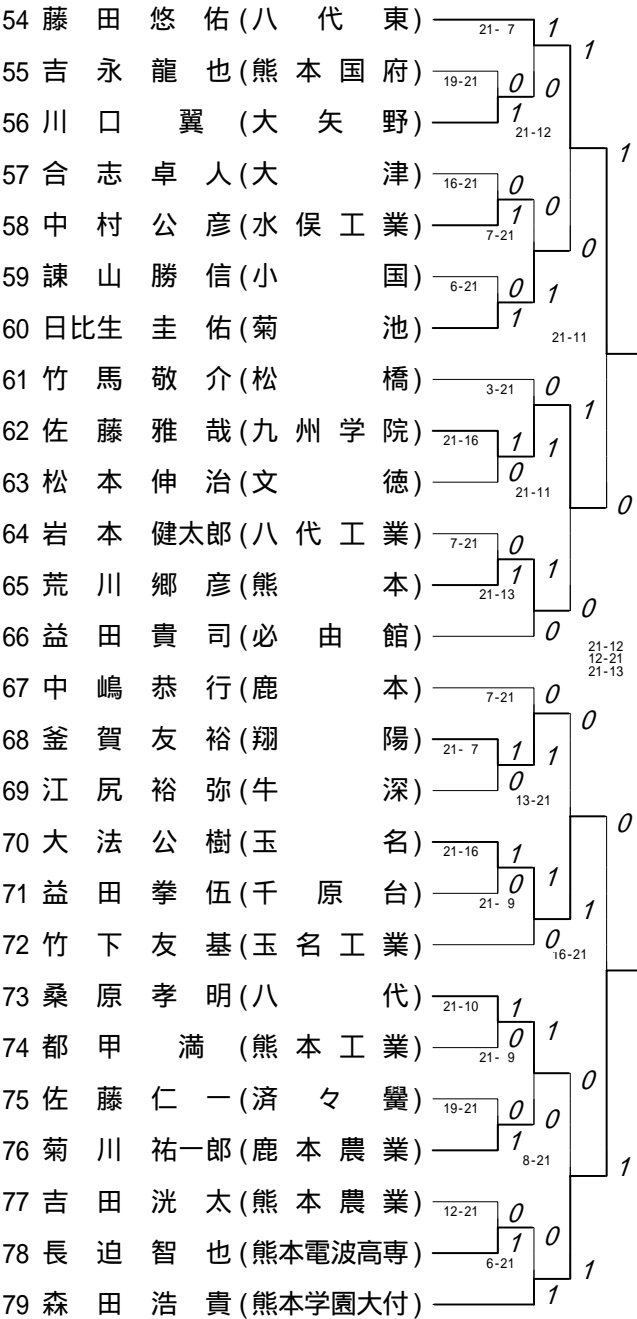

第5ブロック

第6ブロック

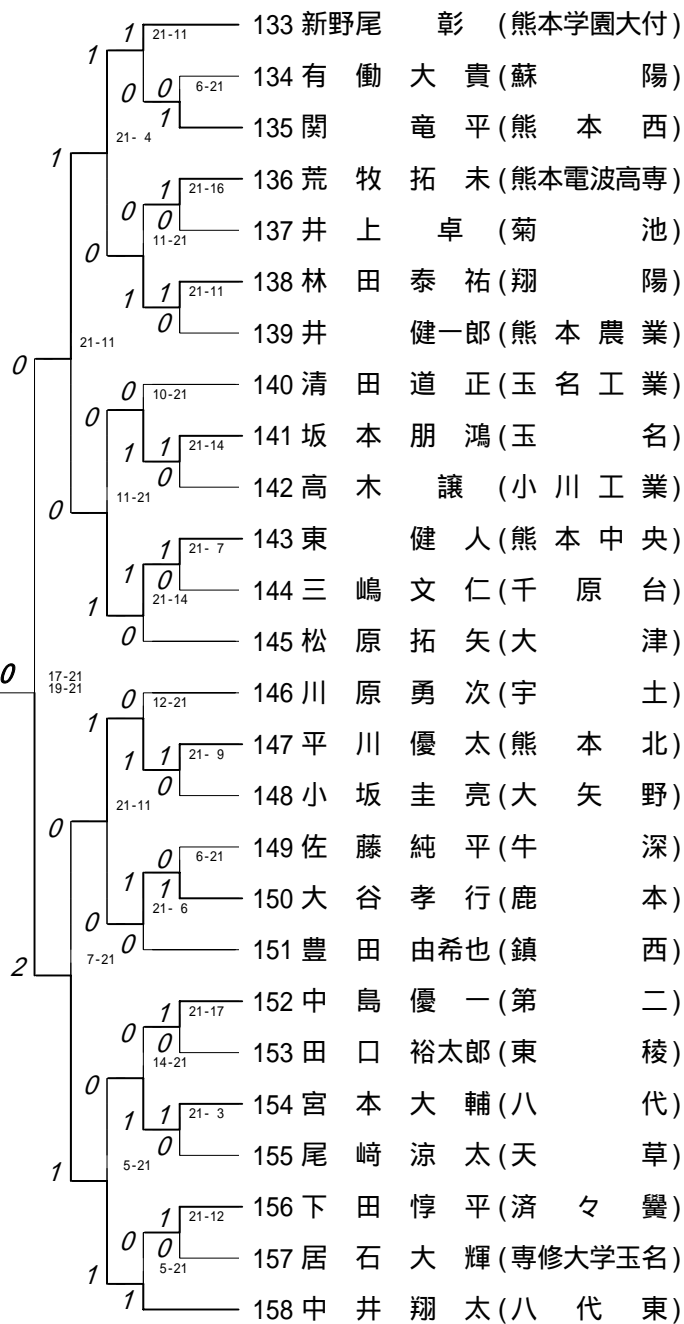
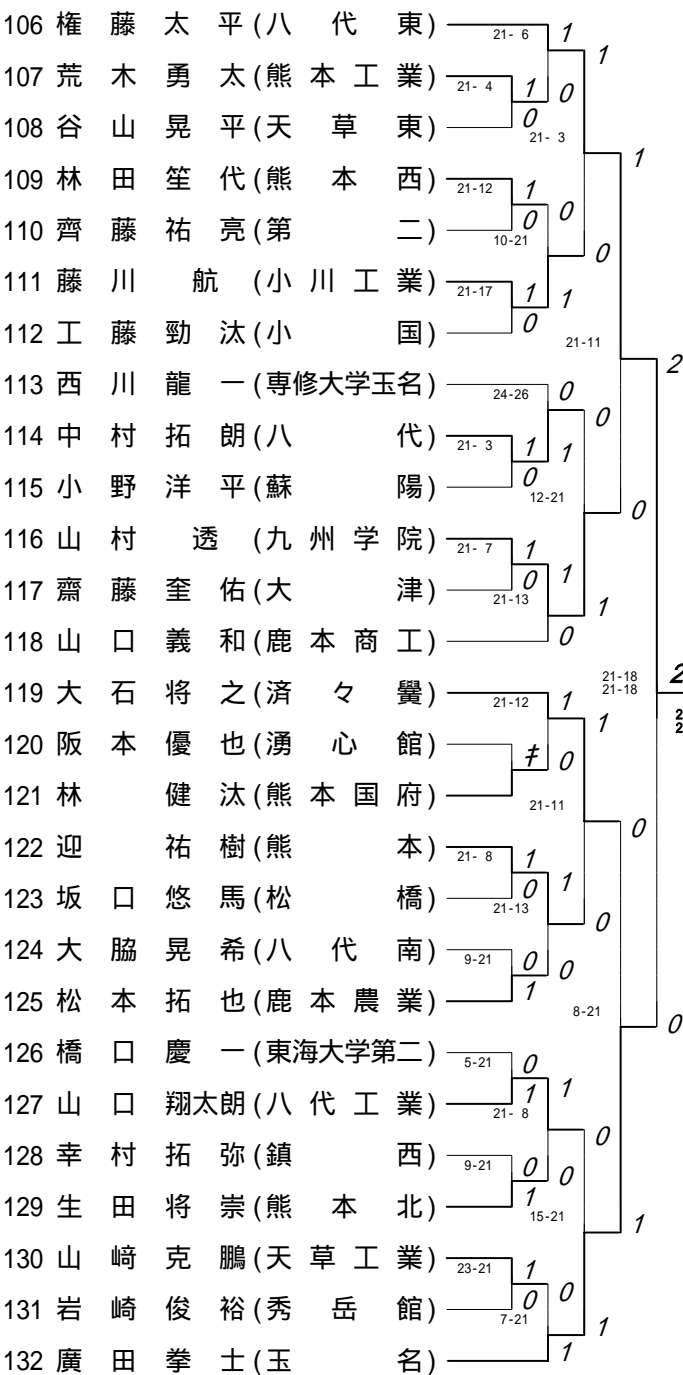

第7ブロック

第8ブロック

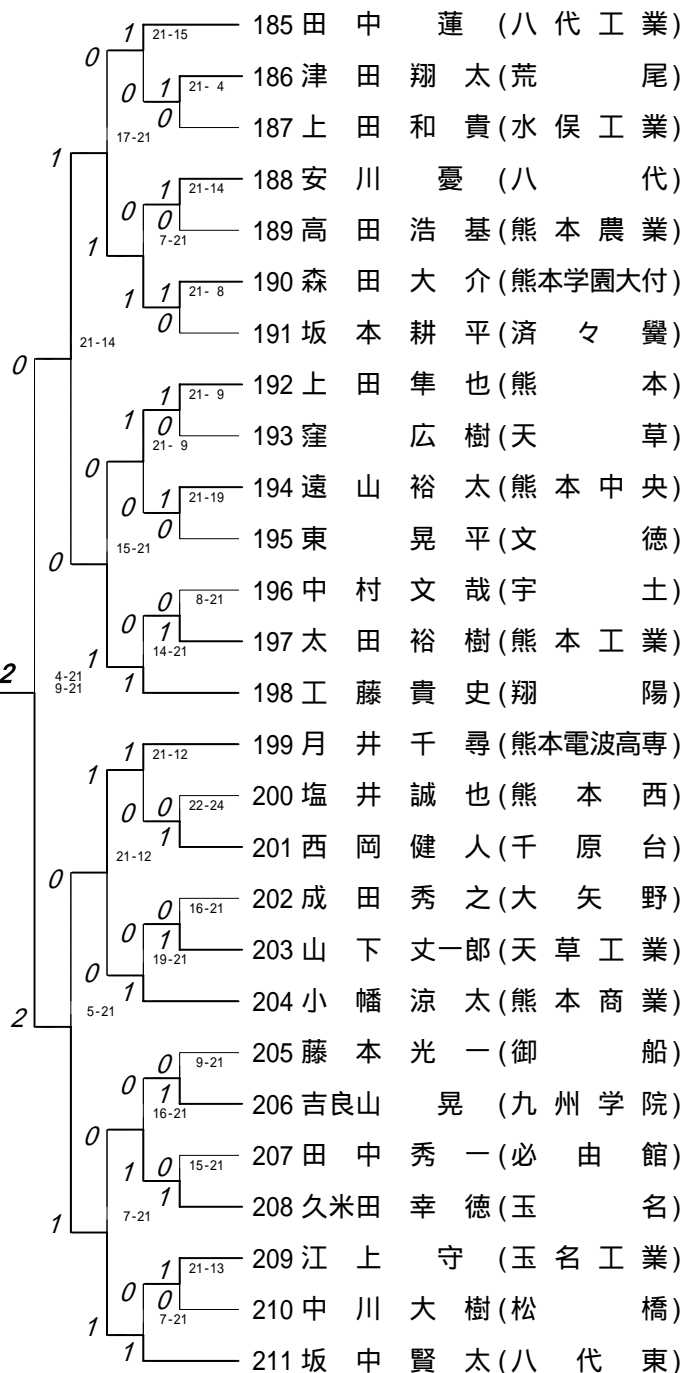
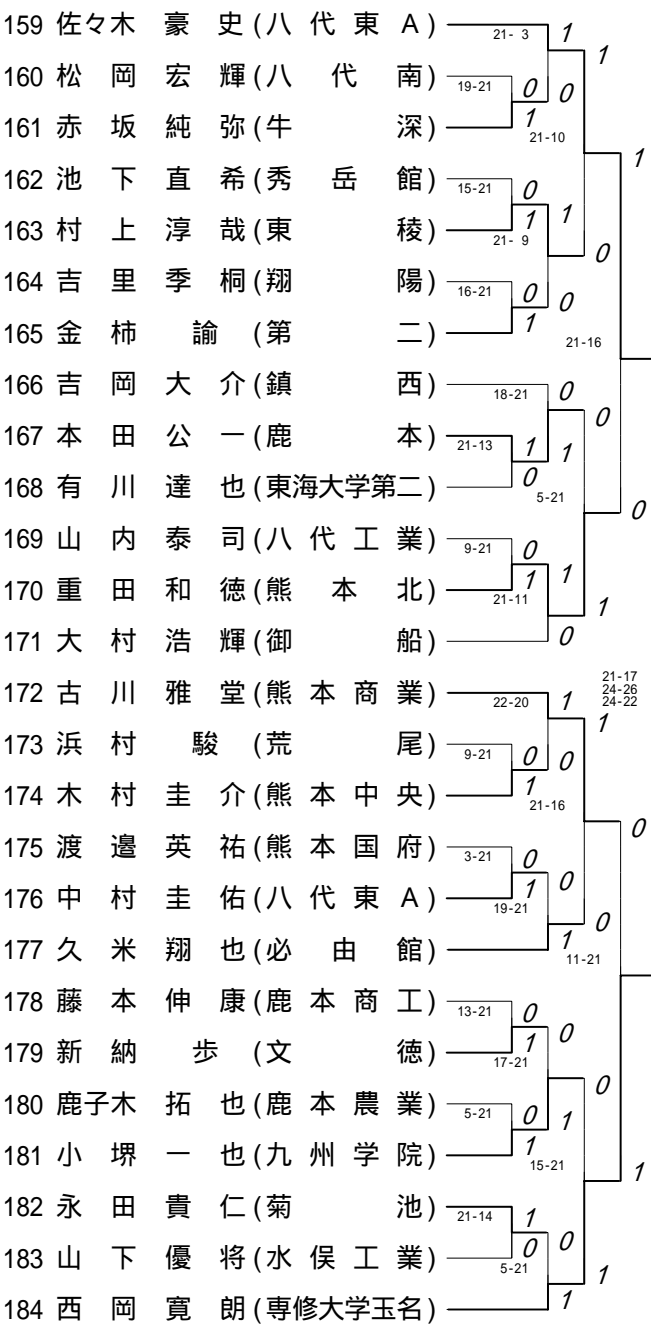

第9ブロック

第10ブロック

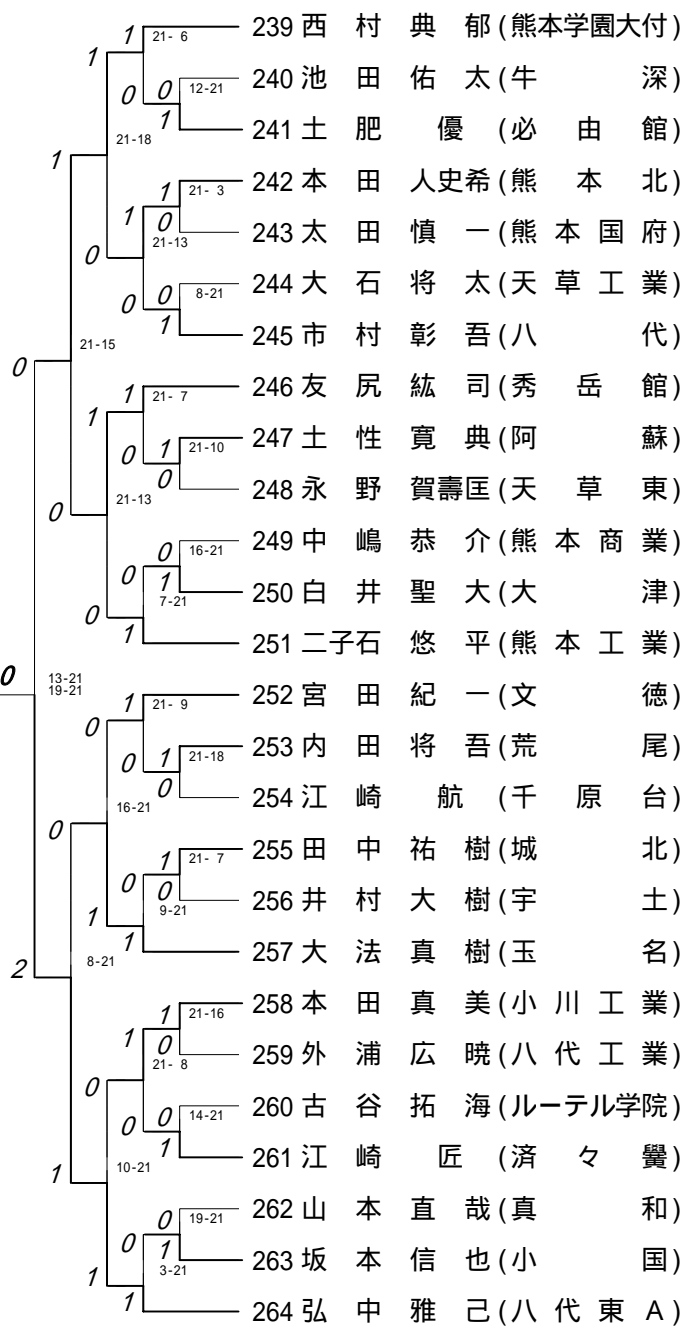
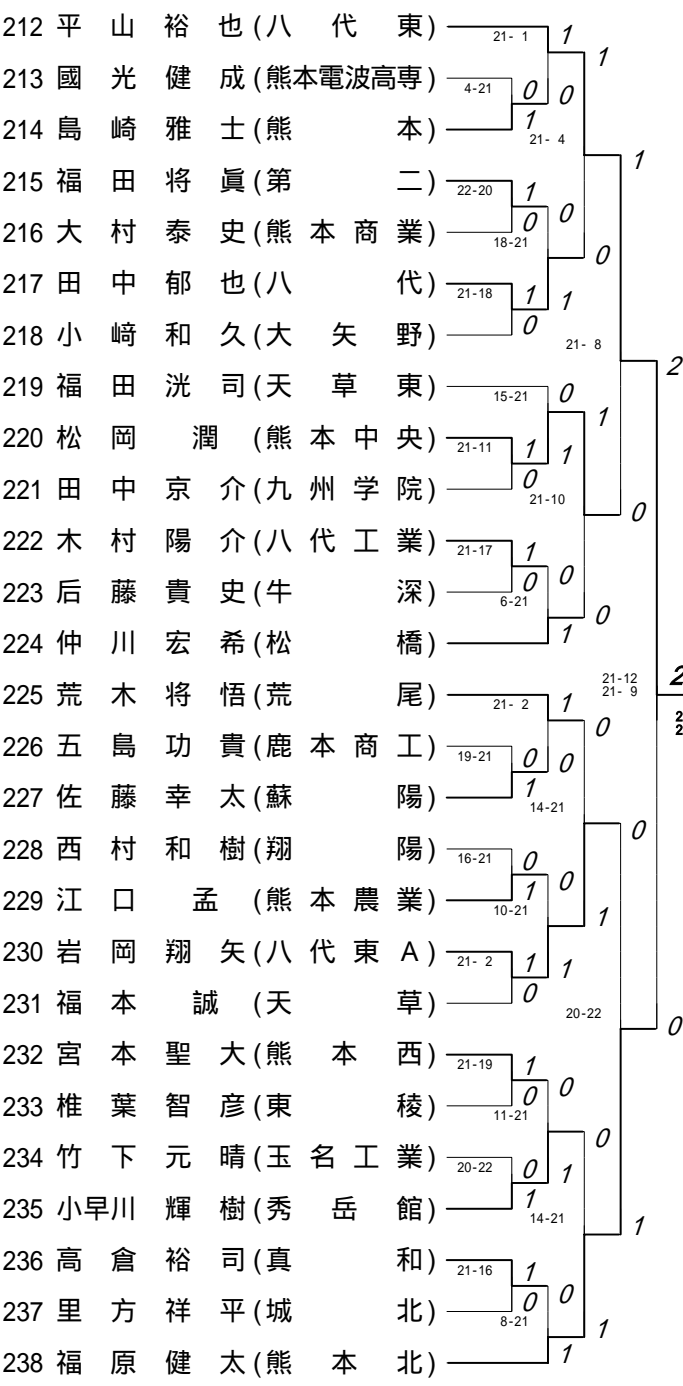

第 11 ブロック

第 12 ブロック

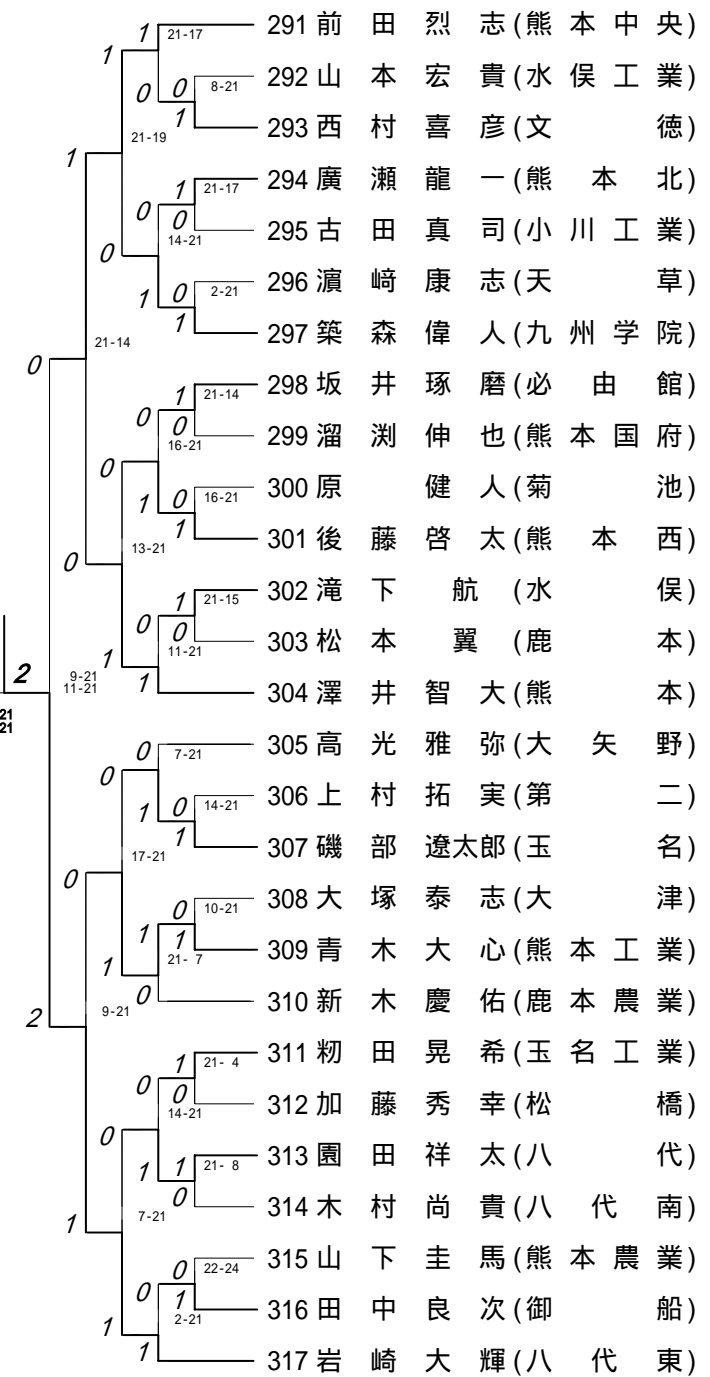
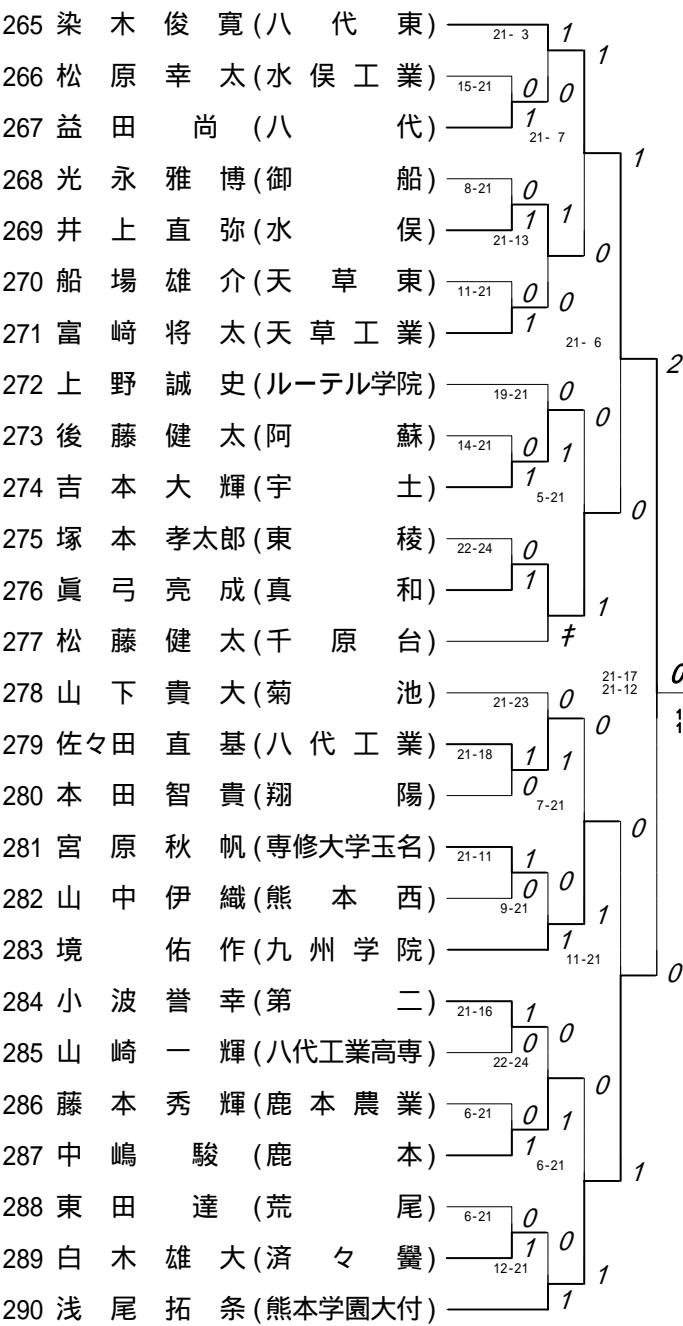

第 13 ブロック

第 14 ブロック

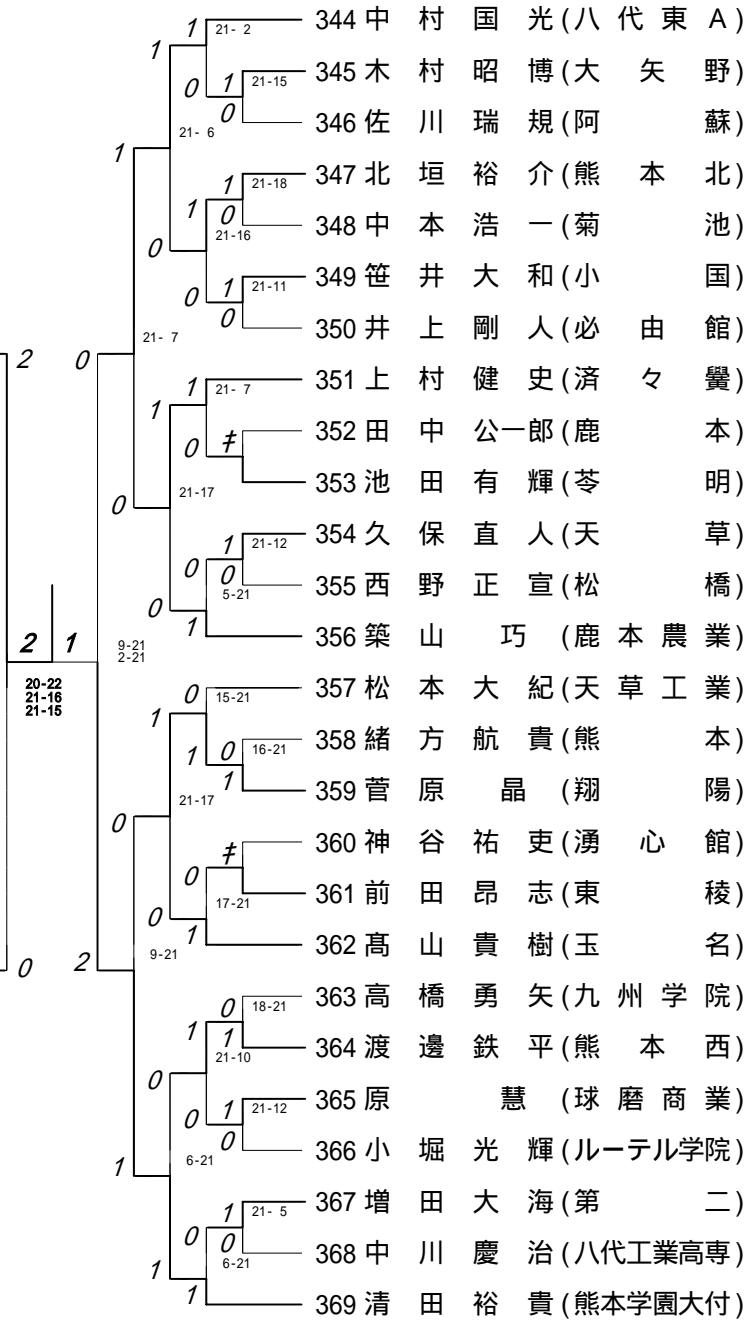
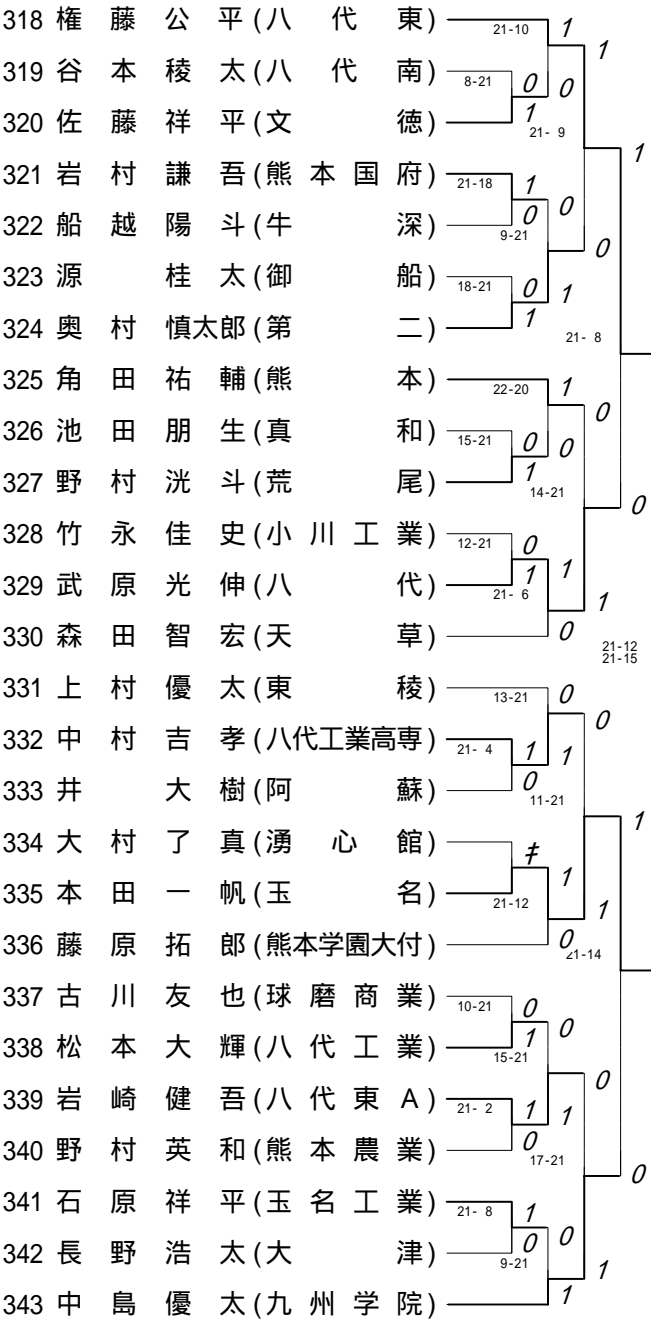

第 15 ブロック

第 16 ブロック

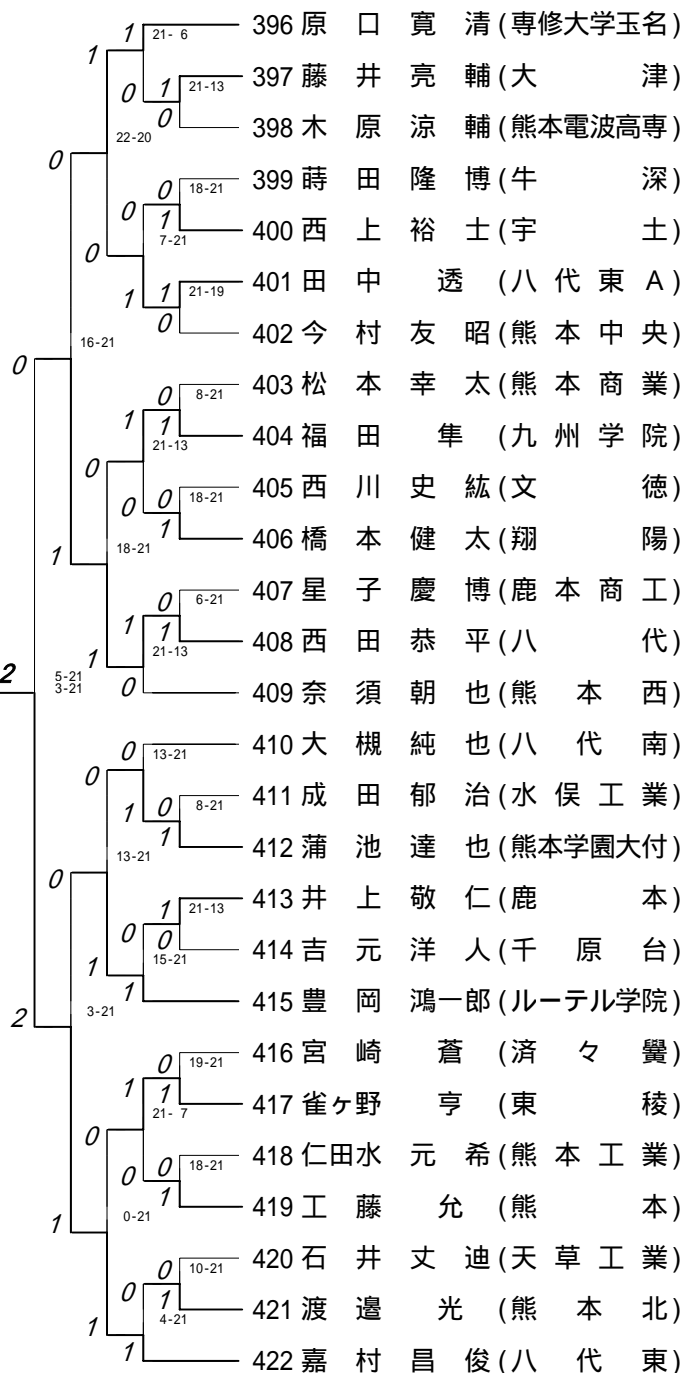
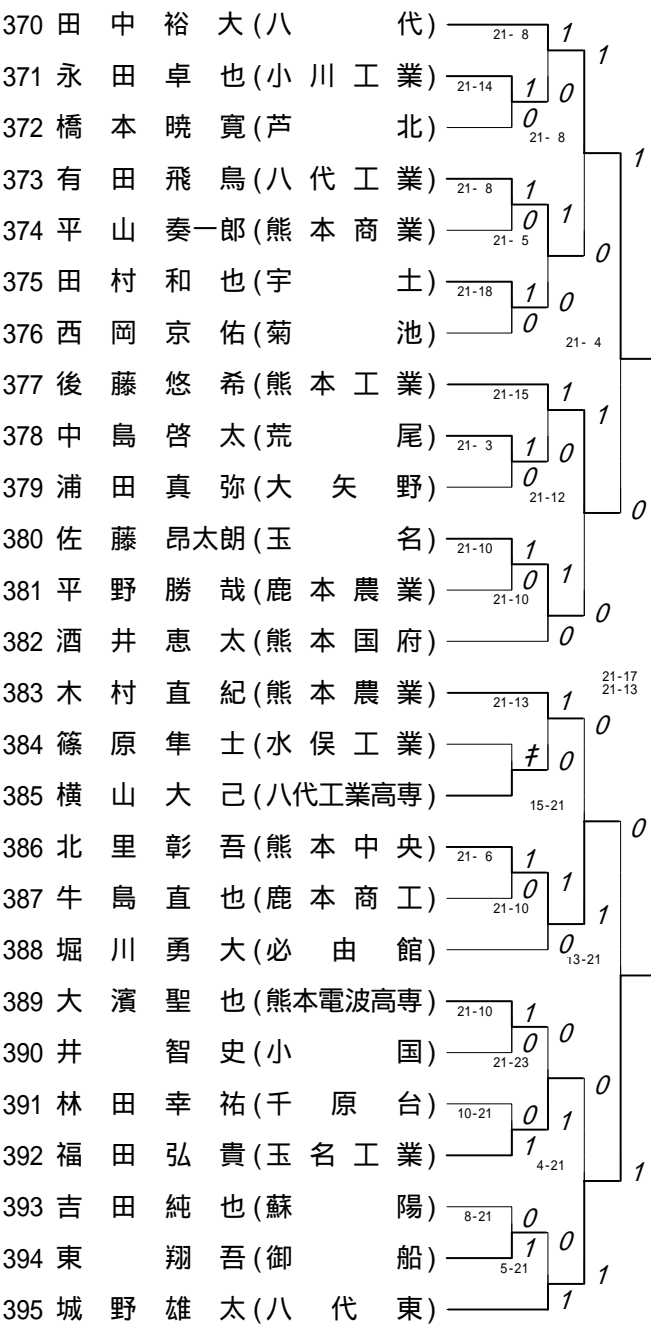

2008年度 新人戦 男子 : シングルス ベスト 8 (参加組数 : 422) : バドミントン

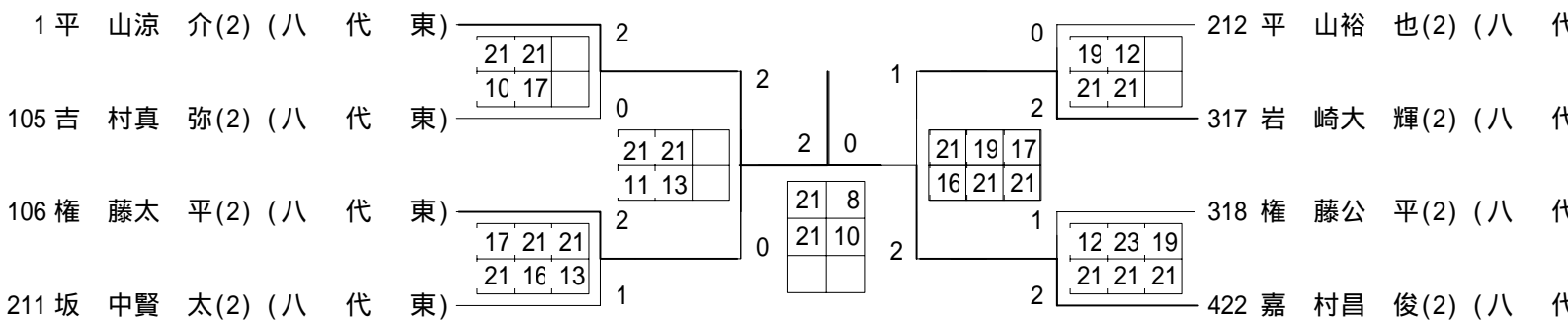

ベスト 8 順位

- 1 平 山涼 介(2)(八代東)
- 2 嘉 村昌 俊(2)(八代東)
- 3 岩 崎大 輝(2)(八代東)
- 4 権 藤太 平(2)(八代東)
- 5 吉 村真 弥(2)(八代東)
- 6 権 藤公 平(2)(八代東)
- 7 平 山裕 也(2)(八代東)
- 8 坂 中賢 太(2)(八代東)

	勝者名(チーム名)	スコア		敗者名(チーム名)	回戦
1	福島 仁 (2) (熊本商業)		キケン	小林 康 孝(1) (天草東)	1回戦
2	吉 田 一 真(2) (東稜)	1	21 - 4	0 倉 田 直 樹(2) (北稜)	1回戦
3	北 原 淳 (2) (熊本農業)	1	21 - 8	0 中 原 大 喜(2) (鹿本農業)	1回戦
4	井 本 丈 士(1) (ルーテル学院)		キケン	園 田 圭 介(1) (天草東)	1回戦
5	刀 根 新之介(1) (熊本中央)		キケン	出 田 貴 一(1) (湧心館)	1回戦
6	泉 原 一 貴(2) (熊本西)	1	21 - 7	0 池 寄 匠 大(1) (天草工業)	1回戦
7	森 山 拓 朗(1) (八代東A)	1	21 - 3	0 岩 本 拓 也(1) (八代南)	1回戦
8	向 野 友 規(1) (阿蘇)	1	21 - 7	0 中 野 雄 貴(1) (鹿本商工)	1回戦
9	田 邊 裕 貴(2) (宇土)	1	21 - 15	0 古 城 慶 輝(1) (松橋)	1回戦
10	皆 見 憲 亮(1) (熊本電波高専)	1	21 - 11	0 田 中 翔 (2) (苓明)	1回戦
11	川 上 健 (1) (専修大学玉名)		キケン	坂 翔 太(1) (湧心館)	1回戦
12	斎 藤 健 太(1) (熊本商業)	1	21 - 10	0 緒 方 翔 平(1) (熊本国府)	1回戦
13	都 甲 慧 (1) (第二)	1	21 - 6	0 野 口 誠太郎(2) (大津)	1回戦
14	西 川 智 喜(1) (荒尾)	1	21 - 14	0 高 島 北 斗(1) (八代南)	1回戦
15	柏 原 明 城(2) (文徳)	1	21 - 11	0 中 澤 勇 貴(2) (御船)	1回戦
16	古 澤 直 喜(1) (翔陽)	1	24 - 22	0 金 光 翔 太(2) (菊池)	1回戦
17	村 上 立 真(2) (熊本工業)	1	21 - 8	0 伊豆元 聡 太(1) (ルーテル学院)	1回戦
18	宇野木 拓 哉(1) (鹿本)	1	21 - 4	0 船 元 祐 輝(2) (苓明)	1回戦
19	日 迫 省 吾(2) (熊本北)	1	21 - 5	0 高 辻 武 将(1) (天草)	1回戦
20	宮 崎 裕 大(2) (済々黌)	1	21 - 15	0 東 田 雅 俊(1) (北稜)	1回戦
21	森 貴 之(1) (東稜)	1	21 - 0	0 新 田 剛 憲(1) (東海大学第二)	1回戦
22	川 口 翼 (1) (大矢野)	1	21 - 19	0 吉 永 龍 也(1) (熊本国府)	1回戦
23	中 村 公 彦(1) (水俣工業)	1	21 - 16	0 合 志 卓 人(2) (大津)	1回戦
24	日比生 圭 佑(2) (菊池)	1	21 - 6	0 諫 山 勝 信(2) (小国)	1回戦
25	佐 藤 雅 哉(1) (九州学院)	1	21 - 16	0 松 本 伸 治(2) (文徳)	1回戦

	勝者名(チーム名)	スコア	敗者名(チーム名)	回戦
26	荒川 郷彦(2) (熊本)	1 21 - 7 0	岩本 健太郎(1) (八代工業)	1回戦
27	釜賀 友裕(2) (翔陽)	1 21 - 7 0	江尻 裕弥(1) (牛深)	1回戦
28	大法 公樹(2) (玉名)	1 21 - 16 0	益田 拳伍(1) (千原台)	1回戦
29	桑原 孝明(2) (八代)	1 21 - 10 0	都甲 満(2) (熊本工業)	1回戦
30	菊川 祐一郎(1) (鹿本農業)	1 21 - 19 0	佐藤 仁一(2) (済々黌)	1回戦
31	長迫 智也(2) (熊本電波高専)	1 21 - 12 0	吉田 洸太(2) (熊本農業)	1回戦
32	長野 光(2) (苓明)	1 21 - 18 0	松本 拓也(2) (大矢野)	1回戦
33	長田 順次(2) (荒尾)	1 21 - 18 0	石田 裕一(2) (熊本学園大付)	1回戦
34	村田 直郁(2) (小川工業)	1 21 - 15 0	石原 翼(1) (北稜)	1回戦
35	藤田 達郎(1) (八代東A)	1 21 - 4 0	鈴木 唯佐夫(2) (御船)	1回戦
36	川床 周平(2) (天草工業)	1 21 - 11 0	野口 聡真(1) (天草)	1回戦
37	作本 拓郎(1) (専修大学玉名)	1 21 - 6 0	野添 健太(2) (鹿本商工)	1回戦
38	山下 真貴(2) (八代工業)	1 21 - 4 0	高手 將司(1) (東海大学第二)	1回戦
39	松本 悠平(2) (熊本北)	1 21 - 10 0	飯干 涼(1) (蘇陽)	1回戦
40	藤本 幸聖(1) (八代)	1 21 - 5 0	今村 竜太郎(1) (熊本)	1回戦
41	高井 良健太(2) (熊本西)	1 21 - 11 0	鶴本 啓介(2) (宇土)	1回戦
42	荒木 勇太(2) (熊本工業)	1 21 - 4 0	谷山 晃平(1) (天草東)	1回戦
43	林田 笙代(2) (熊本西)	1 21 - 12 0	齊藤 祐亮(1) (第二)	1回戦
44	藤川 航(2) (小川工業)	1 21 - 17 0	工藤 勁汰(1) (小国)	1回戦
45	中村 拓朗(2) (八代)	1 21 - 3 0	小野 洋平(1) (蘇陽)	1回戦
46	山村 透(2) (九州学院)	1 21 - 7 0	齋藤 奎佑(1) (大津)	1回戦
47	林 健汰(1) (熊本国府)	キケン	阪本 優也(1) (湧心館)	1回戦
48	迎 祐樹(2) (熊本)	1 21 - 8 0	坂口 悠馬(1) (松橋)	1回戦
49	松本 拓也(2) (鹿本農業)	1 21 - 9 0	大脇 晃希(1) (八代南)	1回戦
50	山口 翔太郎(1) (八代工業)	1 21 - 5 0	橋口 慶一(2) (東海大学第二)	1回戦

	勝者名(チーム名)	スコア	敗者名(チーム名)	回戦
51	生田将崇(2) (熊本北)	1 21 - 9 0	幸村拓弥(2) (鎮西)	1回戦
52	山崎克鵬(2) (天草工業)	1 23 - 21 0	岩崎俊裕(2) (秀岳館)	1回戦
53	関竜平(1) (熊本西)	1 21 - 6 0	有働大貴(1) (蘇陽)	1回戦
54	荒牧拓未(1) (熊本電波高専)	1 21 - 16 0	井上卓(2) (菊池)	1回戦
55	林田泰祐(1) (翔陽)	1 21 - 11 0	井健一郎(1) (熊本農業)	1回戦
56	坂本朋鴻(2) (玉名)	1 21 - 14 0	高木譲(2) (小川工業)	1回戦
57	東健人(1) (熊本中央)	1 21 - 7 0	三嶋文仁(1) (千原台)	1回戦
58	平川優太(2) (熊本北)	1 21 - 9 0	小坂圭亮(1) (大矢野)	1回戦
59	大谷孝行(2) (鹿本)	1 21 - 6 0	佐藤純平(2) (牛深)	1回戦
60	中島優一(2) (第二)	1 21 - 17 0	田口裕太郎(1) (東稜)	1回戦
61	宮本大輔(2) (八代)	1 21 - 3 0	尾崎涼太(1) (天草)	1回戦
62	下田惇平(1) (済々黌)	1 21 - 12 0	居石大輝(1) (専修大学玉名)	1回戦
63	赤坂純弥(1) (牛深)	1 21 - 19 0	松岡宏輝(1) (八代南)	1回戦
64	村上淳哉(2) (東稜)	1 21 - 15 0	池下直希(1) (秀岳館)	1回戦
65	金柿諭(2) (第二)	1 21 - 16 0	吉里季桐(1) (翔陽)	1回戦
66	本田公一(2) (鹿本)	1 21 - 13 0	有川達也(1) (東海大学第二)	1回戦
67	重田和徳(2) (熊本北)	1 21 - 9 0	山内泰司(2) (八代工業)	1回戦
68	木村圭介(2) (熊本中央)	1 21 - 9 0	浜村駿(2) (荒尾)	1回戦
69	中村圭佑(1) (八代東A)	1 21 - 3 0	渡邊英祐(1) (熊本国府)	1回戦
70	新納歩(1) (文徳)	1 21 - 13 0	藤本伸康(2) (鹿本商工)	1回戦
71	小堺一也(2) (九州学院)	1 21 - 5 0	鹿子木拓也(2) (鹿本農業)	1回戦
72	永田貴仁(1) (菊池)	1 21 - 14 0	山下優将(2) (水俣工業)	1回戦
73	津田翔太(2) (荒尾)	1 21 - 4 0	上田和貴(1) (水俣工業)	1回戦
74	安川憂(2) (八代)	1 21 - 14 0	高田浩基(2) (熊本農業)	1回戦
75	森田大介(1) (熊本学園大付)	1 21 - 8 0	坂本耕平(2) (済々黌)	1回戦

	勝者名(チーム名)	スコア	敗者名(チーム名)	回戦
76	上田隼也(1) (熊本)	1 21 - 9 0	窪広樹(1) (天草)	1回戦
77	遠山裕太(1) (熊本中央)	1 21 - 19 0	東晃平(1) (文徳)	1回戦
78	太田裕樹(1) (熊本工業)	1 21 - 8 0	中村文哉(2) (宇土)	1回戦
79	西岡健人(2) (千原台)	1 24 - 22 0	塩井誠也(2) (熊本西)	1回戦
80	山下丈一郎(1) (天草工業)	1 21 - 16 0	成田秀之(2) (大矢野)	1回戦
81	吉良山晃(1) (九州学院)	1 21 - 9 0	藤本光一(1) (御船)	1回戦
82	久米田幸徳(1) (玉名)	1 21 - 15 0	田中秀一(1) (必由館)	1回戦
83	江上守(2) (玉名工業)	1 21 - 13 0	中川大樹(1) (松橋)	1回戦
84	島崎雅士(2) (熊本)	1 21 - 4 0	國光健成(1) (熊本電波高専)	1回戦
85	福田将真(2) (第二)	1 22 - 20 0	大村泰史(2) (熊本商業)	1回戦
86	田中郁也(1) (八代)	1 21 - 18 0	小崎和久(1) (大矢野)	1回戦
87	松岡潤(2) (熊本中央)	1 21 - 11 0	田中京介(1) (九州学院)	1回戦
88	木村陽介(1) (八代工業)	1 21 - 17 0	后藤貴史(1) (牛深)	1回戦
89	佐藤幸太(2) (蘇陽)	1 21 - 19 0	五島功貴(1) (鹿本商工)	1回戦
90	江口孟(1) (熊本農業)	1 21 - 16 0	西村和樹(2) (翔陽)	1回戦
91	岩岡翔矢(1) (八代東A)	1 21 - 2 0	福本誠(2) (天草)	1回戦
92	宮本聖大(2) (熊本西)	1 21 - 19 0	椎葉智彦(2) (東稜)	1回戦
93	小早川輝樹(1) (秀岳館)	1 22 - 20 0	竹下元晴(2) (玉名工業)	1回戦
94	高倉裕司(2) (真和)	1 21 - 16 0	里方祥平(2) (城北)	1回戦
95	土肥優(2) (必由館)	1 21 - 12 0	池田佑太(1) (牛深)	1回戦
96	本田人史希(2) (熊本北)	1 21 - 3 0	太田慎一(1) (熊本国府)	1回戦
97	市村彰吾(2) (八代)	1 21 - 8 0	大石将太(1) (天草工業)	1回戦
98	土性寛典(2) (阿蘇)	1 21 - 10 0	永野賀壽匡(1) (天草東)	1回戦
99	白井聖大(2) (大津)	1 21 - 16 0	中嶋恭介(2) (熊本商業)	1回戦
100	内田将吾(2) (荒尾)	1 21 - 18 0	江崎航(2) (千原台)	1回戦

	勝者名(チーム名)	スコア	敗者名(チーム名)	回戦
101	田中祐樹(2) (城北)	1 21 - 7 0	井村大樹(2) (宇土)	1回戦
102	本田真美(2) (小川工業)	1 21 - 16 0	外浦広暁(2) (八代工業)	1回戦
103	江崎匠(2) (済々黌)	1 21 - 14 0	古谷拓海(1) (ルーテル学院)	1回戦
104	坂本信也(2) (小国)	1 21 - 19 0	山本直哉(2) (真和)	1回戦
105	益田尚(1) (八代)	1 21 - 15 0	松原幸太(2) (水俣工業)	1回戦
106	井上直弥(1) (水俣)	1 21 - 8 0	光永雅博(1) (御船)	1回戦
107	富崎将太(2) (天草工業)	1 21 - 11 0	船場雄介(1) (天草東)	1回戦
108	吉本大輝(2) (宇土)	1 21 - 14 0	後藤健太(2) (阿蘇)	1回戦
109	眞弓亮成(1) (真和)	1 24 - 22 0	塚本孝太郎(1) (東稜)	1回戦
110	佐々田直基(2) (八代工業)	1 21 - 18 0	本田智貴(1) (翔陽)	1回戦
111	宮原秋帆(1) (専修大学玉名)	1 21 - 11 0	山中伊織(1) (熊本西)	1回戦
112	小波誉幸(1) (第二)	1 21 - 16 0	山崎一輝(1) (八代工業高専)	1回戦
113	中嶋駿(2) (鹿本)	1 21 - 6 0	藤本秀輝(1) (鹿本農業)	1回戦
114	白木雄大(1) (済々黌)	1 21 - 6 0	東田達(2) (荒尾)	1回戦
115	西村喜彦(2) (文徳)	1 21 - 8 0	山本宏貴(1) (水俣工業)	1回戦
116	廣瀬龍一(1) (熊本北)	1 21 - 17 0	古田真司(2) (小川工業)	1回戦
117	築森偉人(1) (九州学院)	1 21 - 2 0	瀨崎康志(1) (天草)	1回戦
118	坂井琢磨(1) (必由館)	1 21 - 14 0	溜淵伸也(1) (熊本国府)	1回戦
119	後藤啓太(1) (熊本西)	1 21 - 16 0	原健人(1) (菊池)	1回戦
120	滝下航(2) (水俣)	1 21 - 15 0	松本翼(2) (鹿本)	1回戦
121	磯部遼太郎(2) (玉名)	1 21 - 14 0	上村拓実(2) (第二)	1回戦
122	青木大心(2) (熊本工業)	1 21 - 10 0	大塚泰志(2) (大津)	1回戦
123	初田晃希(2) (玉名工業)	1 21 - 4 0	加藤秀幸(1) (松橋)	1回戦
124	園田祥太(2) (八代)	1 21 - 8 0	木村尚貴(1) (八代南)	1回戦
125	田中良次(1) (御船)	1 24 - 22 0	山下圭馬(2) (熊本農業)	1回戦

	勝者名(チーム名)	スコア	敗者名(チーム名)	回戦
126	佐藤祥平(2) (文徳)	1 21 - 8 0	谷本稜太(1) (八代南)	1回戦
127	岩村謙吾(1) (熊本国府)	1 21 - 18 0	船越陽斗(2) (牛深)	1回戦
128	奥村慎太郎(2) (第二)	1 21 - 18 0	源桂太(2) (御船)	1回戦
129	野村洸斗(2) (荒尾)	1 21 - 15 0	池田朋生(2) (真和)	1回戦
130	武原光伸(2) (八代)	1 21 - 12 0	竹永佳史(2) (小川工業)	1回戦
131	中村吉孝(1) (八代工業高専)	1 21 - 4 0	井大樹(1) (阿蘇)	1回戦
132	本田一帆(1) (玉名)	キケン	大村了真(1) (湧心館)	1回戦
133	松本大輝(2) (八代工業)	1 21 - 10 0	古川友也(2) (球磨商業)	1回戦
134	岩崎健吾(1) (八代東A)	1 21 - 2 0	野村英和(1) (熊本農業)	1回戦
135	石原祥平(2) (玉名工業)	1 21 - 8 0	長野浩太(2) (大津)	1回戦
136	木村昭博(2) (大矢野)	1 21 - 15 0	佐川瑞規(2) (阿蘇)	1回戦
137	北垣裕介(1) (熊本北)	1 21 - 18 0	中本浩一(1) (菊池)	1回戦
138	笹井大和(2) (小国)	1 21 - 11 0	井上剛人(2) (必由館)	1回戦
139	池田有輝(2) (苓明)	キケン	田中公一郎(2) (鹿本)	1回戦
140	久保直人(1) (天草)	1 21 - 12 0	西野正宣(1) (松橋)	1回戦
141	菅原晶(1) (翔陽)	1 21 - 16 0	緒方航貴(1) (熊本)	1回戦
142	前田昂志(2) (東稜)	キケン	神谷祐吏(1) (湧心館)	1回戦
143	渡邊鉄平(2) (熊本西)	1 21 - 18 0	高橋勇矢(2) (九州学院)	1回戦
144	原慧(2) (球磨商業)	1 21 - 12 0	小堀光輝(2) (ルーテル学院)	1回戦
145	増田大海(1) (第二)	1 21 - 5 0	中川慶治(1) (八代工業高専)	1回戦
146	永田卓也(2) (小川工業)	1 21 - 14 0	橋本暁寛(1) (芦北)	1回戦
147	有田飛鳥(2) (八代工業)	1 21 - 8 0	平山奏一郎(2) (熊本商業)	1回戦
148	田村和也(2) (宇土)	1 21 - 18 0	西岡京佑(1) (菊池)	1回戦
149	中島啓太(2) (荒尾)	1 21 - 3 0	浦田真弥(2) (大矢野)	1回戦
150	佐藤昂太郎(2) (玉名)	1 21 - 10 0	平野勝哉(2) (鹿本農業)	1回戦

	勝者名(チーム名)	スコア		敗者名(チーム名)	回戦
151	横山大己(1) (八代工業高専)		キケン	篠原隼士(2) (水俣工業)	1回戦
152	北里彰吾(1) (熊本中央)	1	21 - 6	0 牛島直也(1) (鹿本商工)	1回戦
153	大濱聖也(1) (熊本電波高専)	1	21 - 10	0 井智史(1) (小国)	1回戦
154	福田弘貴(2) (玉名工業)	1	21 - 10	0 林田幸祐(2) (千原台)	1回戦
155	東翔吾(2) (御船)	1	21 - 8	0 吉田純也(2) (蘇陽)	1回戦
156	藤井亮輔(1) (大津)	1	21 - 13	0 木原涼輔(1) (熊本電波高専)	1回戦
157	西上裕士(2) (宇土)	1	21 - 18	0 蒔田隆博(2) (牛深)	1回戦
158	田中透(2) (八代東A)	1	21 - 19	0 今村友昭(1) (熊本中央)	1回戦
159	福田隼(1) (九州学院)	1	21 - 8	0 松本幸太(2) (熊本商業)	1回戦
160	橋本健太(2) (翔陽)	1	21 - 18	0 西川史紘(1) (文徳)	1回戦
161	西田恭平(2) (八代)	1	21 - 6	0 星子慶博(2) (鹿本商工)	1回戦
162	蒲池達也(1) (熊本学園大付)	1	21 - 8	0 成田郁治(2) (水俣工業)	1回戦
163	井上敬仁(2) (鹿本)	1	21 - 13	0 吉元洋人(2) (千原台)	1回戦
164	雀ヶ野亨(1) (東稜)	1	21 - 19	0 宮崎蒼(1) (済々黌)	1回戦
165	工藤允(2) (熊本)	1	21 - 18	0 仁田水元希(2) (熊本工業)	1回戦
166	渡邊光(1) (熊本北)	1	21 - 10	0 石井丈迪(2) (天草工業)	1回戦
167	平山涼介(2) (八代東)	1	21 - 1	0 福島仁(2) (熊本商業)	2回戦
168	吉田一真(2) (東稜)	1	21 - 15	0 北原淳(2) (熊本農業)	2回戦
169	井本文士(1) (ルーテル学院)	1	21 - 8	0 芹口量平(2) (蘇陽)	2回戦
170	刀根新之介(1) (熊本中央)	1	21 - 15	0 室原大樹(2) (小国)	2回戦
171	中島亮平(2) (第二)	1	21 - 15	0 泉原一貴(2) (熊本西)	2回戦
172	森山拓朗(1) (八代東A)	1	21 - 8	0 向野友規(1) (阿蘇)	2回戦
173	皆見憲亮(1) (熊本電波高専)	1	21 - 9	0 田邊裕貴(2) (宇土)	2回戦
174	林田光平(2) (八代)	1	21 - 14	0 川上健(1) (専修大学玉名)	2回戦
175	緒方稔晃(2) (八代東A)	1	21 - 7	0 斎藤健太(1) (熊本商業)	2回戦

	勝者名(チーム名)	スコア	敗者名(チーム名)	回戦
176	西川智喜(1) (荒尾)	1 21 - 10 0	都甲慧(1) (第二)	2回戦
177	柏原名城(2) (文徳)	1 21 - 9 0	田上祥大(1) (玉名)	2回戦
178	古澤直喜(1) (翔陽)	1 21 - 10 0	池田祐太(2) (牛深)	2回戦
179	岩村恵佑(2) (小川工業)	1 21 - 17 0	村上立真(2) (熊本工業)	2回戦
180	宇野木拓哉(1) (鹿本)	1 21 - 11 0	中村亮太(2) (必由館)	2回戦
181	日迫省吾(2) (熊本北)	1 21 - 16 0	宮崎裕大(2) (済々黌)	2回戦
182	森貴之(1) (東稜)	キケン	内田健太郎(2) (九州学院)	2回戦
183	藤田悠佑(1) (八代東)	1 21 - 7 0	川口翼(1) (大矢野)	2回戦
184	日比生圭佑(2) (菊池)	1 21 - 7 0	中村公彦(1) (水俣工業)	2回戦
185	佐藤雅哉(1) (九州学院)	1 21 - 3 0	竹馬敬介(1) (松橋)	2回戦
186	荒川郷彦(2) (熊本)	1 21 - 13 0	益田貴司(2) (必由館)	2回戦
187	釜賀友裕(2) (翔陽)	1 21 - 7 0	中嶋恭行(2) (鹿本)	2回戦
188	大法公樹(2) (玉名)	1 21 - 9 0	竹下友基(2) (玉名工業)	2回戦
189	桑原孝明(2) (八代)	1 21 - 9 0	菊川祐一郎(1) (鹿本農業)	2回戦
190	森田浩貴(2) (熊本学園大付)	1 21 - 6 0	長迫智也(2) (熊本電波高専)	2回戦
191	市原愛都(2) (熊本中央)	1 21 - 5 0	長野光(2) (苓明)	2回戦
192	村田直郁(2) (小川工業)	1 21 - 15 0	長田順次(2) (荒尾)	2回戦
193	藤田達郎(1) (八代東A)	1 21 - 9 0	上野友(2) (千原台)	2回戦
194	粕田晃周(2) (玉名工業)	1 21 - 12 0	川床周平(2) (天草工業)	2回戦
195	作本拓郎(1) (専修大学玉名)	1 21 - 11 0	小崎宗純(2) (水俣工業)	2回戦
196	葛原蒼海(2) (九州学院)	1 21 - 17 0	山下真貴(2) (八代工業)	2回戦
197	藤本幸聖(1) (八代)	1 21 - 7 0	松本悠平(2) (熊本北)	2回戦
198	吉村真弥(2) (八代東)	1 21 - 10 0	高井良健太(2) (熊本西)	2回戦
199	権藤太平(2) (八代東)	1 21 - 6 0	荒木勇太(2) (熊本工業)	2回戦
200	藤川航(2) (小川工業)	1 21 - 10 0	林田笙代(2) (熊本西)	2回戦

	勝者名(チーム名)	スコア	敗者名(チーム名)	回戦
201	中村拓朗(2) (八代)	1 26 - 24 0	西川龍一(1) (専修大学玉名)	2回戦
202	山村透(2) (九州学院)	1 21 - 13 0	山口義和(2) (鹿本商工)	2回戦
203	大石将之(1) (済々黉)	1 21 - 12 0	林健汰(1) (熊本国府)	2回戦
204	迎祐樹(2) (熊本)	1 21 - 13 0	松本拓也(2) (鹿本農業)	2回戦
205	山口翔太郎(1) (八代工業)	1 21 - 8 0	生田将崇(2) (熊本北)	2回戦
206	廣田拳士(2) (玉名)	1 21 - 7 0	山崎克鵬(2) (天草工業)	2回戦
207	新野尾彰(2) (熊本学園大付)	1 21 - 11 0	関竜平(1) (熊本西)	2回戦
208	林田泰祐(1) (翔陽)	1 21 - 11 0	荒牧拓未(1) (熊本電波高専)	2回戦
209	坂本朋鴻(2) (玉名)	1 21 - 10 0	清田道正(2) (玉名工業)	2回戦
210	東健人(1) (熊本中央)	1 21 - 14 0	松原拓矢(2) (大津)	2回戦
211	平川優太(2) (熊本北)	1 21 - 12 0	川原勇次(2) (宇土)	2回戦
212	大谷孝行(2) (鹿本)	1 21 - 6 0	豊田由希也(2) (鎮西)	2回戦
213	宮本大輔(2) (八代)	1 21 - 14 0	中島優一(2) (第二)	2回戦
214	中井翔太(2) (八代東)	1 21 - 5 0	下田惇平(1) (済々黉)	2回戦
215	佐々木豪史(1) (八代東A)	1 21 - 3 0	赤坂純弥(1) (牛深)	2回戦
216	村上淳哉(2) (東稜)	1 21 - 9 0	金柿諭(2) (第二)	2回戦
217	本田公一(2) (鹿本)	1 21 - 18 0	吉岡大介(2) (鎮西)	2回戦
218	重田和徳(2) (熊本北)	1 21 - 11 0	大村浩輝(2) (御船)	2回戦
219	古川雅堂(2) (熊本商業)	1 22 - 20 0	木村圭介(2) (熊本中央)	2回戦
220	久米翔也(2) (必由館)	1 21 - 19 0	中村圭佑(1) (八代東A)	2回戦
221	小堺一也(2) (九州学院)	1 21 - 17 0	新納歩(1) (文徳)	2回戦
222	西岡寛朗(1) (専修大学玉名)	1 21 - 5 0	永田貴仁(1) (菊池)	2回戦
223	田中蓮(1) (八代工業)	1 21 - 15 0	津田翔太(2) (荒尾)	2回戦
224	森田大介(1) (熊本学園大付)	1 21 - 7 0	安川憂(2) (八代)	2回戦
225	上田隼也(1) (熊本)	1 21 - 9 0	遠山裕太(1) (熊本中央)	2回戦

	勝者名(チーム名)	スコア	敗者名(チーム名)	回戦
226	工藤貴史(2) (翔陽)	1 21 - 14 0	太田裕樹(1) (熊本工業)	2回戦
227	月井千尋(1) (熊本電波高専)	1 21 - 12 0	西岡健人(2) (千原台)	2回戦
228	小幡涼太(2) (熊本商業)	1 21 - 19 0	山下丈一郎(1) (天草工業)	2回戦
229	久米田幸徳(1) (玉名)	1 21 - 16 0	吉良山晃(1) (九州学院)	2回戦
230	坂中賢太(2) (八代東)	1 21 - 7 0	江上守(2) (玉名工業)	2回戦
231	平山裕也(2) (八代東)	1 21 - 1 0	島崎雅士(2) (熊本)	2回戦
232	田中郁也(1) (八代)	1 21 - 18 0	福田将真(2) (第二)	2回戦
233	松岡潤(2) (熊本中央)	1 21 - 15 0	福田洸司(2) (天草東)	2回戦
234	仲川宏希(2) (松橋)	1 21 - 6 0	木村陽介(1) (八代工業)	2回戦
235	荒木将悟(2) (荒尾)	1 21 - 2 0	佐藤幸太(2) (蘇陽)	2回戦
236	岩岡翔矢(1) (八代東A)	1 21 - 10 0	江口孟(1) (熊本農業)	2回戦
237	小早川輝樹(1) (秀岳館)	1 21 - 11 0	宮本聖大(2) (熊本西)	2回戦
238	福原健太(2) (熊本北)	1 21 - 8 0	高倉裕司(2) (真和)	2回戦
239	西村典郁(1) (熊本学園大付)	1 21 - 6 0	土肥優(2) (必由館)	2回戦
240	本田人史希(2) (熊本北)	1 21 - 13 0	市村彰吾(2) (八代)	2回戦
241	友尻紘司(1) (秀岳館)	1 21 - 7 0	土性寛典(2) (阿蘇)	2回戦
242	二子石悠平(2) (熊本工業)	1 21 - 7 0	白井聖大(2) (大津)	2回戦
243	宮田紀一(2) (文徳)	1 21 - 9 0	内田将吾(2) (荒尾)	2回戦
244	大法真樹(2) (玉名)	1 21 - 9 0	田中祐樹(2) (城北)	2回戦
245	本田真美(2) (小川工業)	1 21 - 8 0	江崎匠(2) (済々黌)	2回戦
246	弘中雅己(1) (八代東A)	1 21 - 3 0	坂本信也(2) (小国)	2回戦
247	染木俊寛(1) (八代東)	1 21 - 3 0	益田尚(1) (八代)	2回戦
248	井上直弥(1) (水俣)	1 21 - 13 0	富崎将太(2) (天草工業)	2回戦
249	吉本大輝(2) (宇土)	1 21 - 19 0	上野誠史(1) (ルーテル学院)	2回戦
250	眞弓亮成(1) (真和)	キケン	松藤健太(2) (千原台)	2回戦

	勝者名(チーム名)	スコア	敗者名(チーム名)	回戦
251	佐々田 直 基(2) (八代工業)	1 23 - 21 0	山 下 貴 大(2) (菊池)	2回戦
252	境 佑 作(2) (九州学院)	1 21 - 9 0	宮 原 秋 帆(1) (専修大学玉名)	2回戦
253	中 嶋 駿 (2) (鹿本)	1 24 - 22 0	小 波 誉 幸(1) (第二)	2回戦
254	浅 尾 拓 条(1) (熊本学園大付)	1 21 - 12 0	白 木 雄 大(1) (済々黌)	2回戦
255	前 田 烈 志(2) (熊本中央)	1 21 - 17 0	西 村 喜 彦(2) (文徳)	2回戦
256	築 森 偉 人(1) (九州学院)	1 21 - 14 0	廣 瀬 龍 一(1) (熊本北)	2回戦
257	後 藤 啓 太(1) (熊本西)	1 21 - 16 0	坂 井 琢 磨(1) (必由館)	2回戦
258	澤 井 智 大(2) (熊本)	1 21 - 11 0	滝 下 航 (2) (水俣)	2回戦
259	磯 部 遼太郎(2) (玉名)	1 21 - 7 0	高 光 雅 弥(1) (大矢野)	2回戦
260	青 木 大 心(2) (熊本工業)	1 21 - 7 0	新 木 慶 佑(2) (鹿本農業)	2回戦
261	園 田 祥 太(2) (八代)	1 21 - 14 0	初 田 晃 希(2) (玉名工業)	2回戦
262	岩 崎 大 輝(2) (八代東)	1 21 - 2 0	田 中 良 次(1) (御船)	2回戦
263	権 藤 公 平(2) (八代東)	1 21 - 10 0	佐 藤 祥 平(2) (文徳)	2回戦
264	奥 村 慎太郎(2) (第二)	1 21 - 9 0	岩 村 謙 吾(1) (熊本国府)	2回戦
265	角 田 祐 輔(1) (熊本)	1 22 - 20 0	野 村 洸 斗(2) (荒尾)	2回戦
266	武 原 光 伸(2) (八代)	1 21 - 6 0	森 田 智 宏(2) (天草)	2回戦
267	中 村 吉 孝(1) (八代工業高専)	1 21 - 13 0	上 村 優 太(2) (東稜)	2回戦
268	本 田 一 帆(1) (玉名)	1 21 - 12 0	藤 原 拓 郎(2) (熊本学園大付)	2回戦
269	岩 崎 健 吾(1) (八代東A)	1 21 - 15 0	松 本 大 輝(2) (八代工業)	2回戦
270	中 島 優 太(2) (九州学院)	1 21 - 9 0	石 原 祥 平(2) (玉名工業)	2回戦
271	中 村 国 光(1) (八代東A)	1 21 - 2 0	木 村 昭 博(2) (大矢野)	2回戦
272	北 垣 裕 介(1) (熊本北)	1 21 - 16 0	笹 井 大 和(2) (小国)	2回戦
273	上 村 健 史(2) (済々黌)	1 21 - 7 0	池 田 有 輝(2) (苓明)	2回戦
274	築 山 巧 (2) (鹿本農業)	1 21 - 5 0	久 保 直 人(1) (天草)	2回戦
275	菅 原 晶 (1) (翔陽)	1 21 - 15 0	松 本 大 紀(2) (天草工業)	2回戦

	勝者名(チーム名)	スコア	敗者名(チーム名)	回戦
276	高山貴樹(2) (玉名)	1 21 - 17 0	前田昂志(2) (東稜)	2回戦
277	渡邊鉄平(2) (熊本西)	1 21 - 10 0	原 慧 (2) (球磨商業)	2回戦
278	清田裕貴(2) (熊本学園大付)	1 21 - 6 0	増田大海(1) (第二)	2回戦
279	田中裕大(2) (八代)	1 21 - 8 0	永田卓也(2) (小川工業)	2回戦
280	有田飛鳥(2) (八代工業)	1 21 - 5 0	田村和也(2) (宇土)	2回戦
281	後藤悠希(1) (熊本工業)	1 21 - 15 0	中島啓太(2) (荒尾)	2回戦
282	佐藤昂太郎(2) (玉名)	1 21 - 10 0	酒井恵太(1) (熊本国府)	2回戦
283	木村直紀(2) (熊本農業)	1 21 - 13 0	横山大己(1) (八代工業高専)	2回戦
284	北里彰吾(1) (熊本中央)	1 21 - 10 0	堀川勇大(2) (必由館)	2回戦
285	福田弘貴(2) (玉名工業)	1 23 - 21 0	大濱聖也(1) (熊本電波高専)	2回戦
286	城野雄太(2) (八代東)	1 21 - 5 0	東 翔 吾(2) (御船)	2回戦
287	原口寛清(1) (専修大学玉名)	1 21 - 6 0	藤井亮輔(1) (大津)	2回戦
288	田中透 (2) (八代東A)	1 21 - 7 0	西上裕士(2) (宇土)	2回戦
289	福田隼 (1) (九州学院)	1 21 - 13 0	橋本健太(2) (翔陽)	2回戦
290	西田恭平(2) (八代)	1 21 - 13 0	奈須朝也(2) (熊本西)	2回戦
291	蒲池達也(1) (熊本学園大付)	1 21 - 13 0	大槻純也(2) (八代南)	2回戦
292	豊岡鴻一郎(2) (ルーテル学院)	1 21 - 15 0	井上敬仁(2) (鹿本)	2回戦
293	雀ヶ野 亨 (1) (東稜)	1 21 - 7 0	工藤允 (2) (熊本)	2回戦
294	嘉村昌俊(2) (八代東)	1 21 - 4 0	渡邊光 (1) (熊本北)	2回戦
295	平山涼介(2) (八代東)	1 21 - 5 0	吉田一真(2) (東稜)	3回戦
296	井本丈士(1) (ルーテル学院)	1 21 - 19 0	刀根新之介(1) (熊本中央)	3回戦
297	森山拓朗(1) (八代東A)	1 21 - 14 0	中島亮平(2) (第二)	3回戦
298	林田光平(2) (八代)	1 21 - 8 0	皆見憲亮(1) (熊本電波高専)	3回戦
299	緒方稔晃(2) (八代東A)	1 21 - 11 0	西川智喜(1) (荒尾)	3回戦
300	柏原明城(2) (文徳)	1 21 - 14 0	古澤直喜(1) (翔陽)	3回戦

	勝者名(チーム名)	スコア	敗者名(チーム名)	回戦
301	岩村 恵佑(2) (小川工業)	1 21 - 18 0	宇野木 拓哉(1) (鹿本)	3回戦
302	日迫 省吾(2) (熊本北)	1 21 - 7 0	森 貴之(1) (東稜)	3回戦
303	藤田 悠佑(1) (八代東)	1 21 - 12 0	日比生 圭佑(2) (菊池)	3回戦
304	佐藤 雅哉(1) (九州学院)	1 21 - 11 0	荒川 郷彦(2) (熊本)	3回戦
305	大法 公樹(2) (玉名)	1 21 - 13 0	釜賀 友裕(2) (翔陽)	3回戦
306	森田 浩貴(2) (熊本学園大付)	1 21 - 8 0	桑原 孝明(2) (八代)	3回戦
307	市原 愛都(2) (熊本中央)	1 21 - 18 0	村田 直郁(2) (小川工業)	3回戦
308	藤田 達郎(1) (八代東A)	1 21 - 18 0	粕田 晃周(2) (玉名工業)	3回戦
309	葛原 蒼海(2) (九州学院)	1 21 - 14 0	作本 拓郎(1) (専修大学玉名)	3回戦
310	吉村 真弥(2) (八代東)	1 21 - 13 0	藤本 幸聖(1) (八代)	3回戦
311	権藤 太平(2) (八代東)	1 21 - 3 0	藤川 航(2) (小川工業)	3回戦
312	山村 透(2) (九州学院)	1 21 - 12 0	中村 拓朗(2) (八代)	3回戦
313	大石 将之(1) (済々黌)	1 21 - 11 0	迎 祐樹(2) (熊本)	3回戦
314	廣田 拳士(2) (玉名)	1 21 - 15 0	山口 翔太郎(1) (八代工業)	3回戦
315	新野尾 彰(2) (熊本学園大付)	1 21 - 4 0	林田 泰祐(1) (翔陽)	3回戦
316	東 健人(1) (熊本中央)	1 21 - 11 0	坂本 朋鴻(2) (玉名)	3回戦
317	平川 優太(2) (熊本北)	1 21 - 11 0	大谷 孝行(2) (鹿本)	3回戦
318	中井 翔太(2) (八代東)	1 21 - 5 0	宮本 大輔(2) (八代)	3回戦
319	佐々木 豪史(1) (八代東A)	1 21 - 10 0	村上 淳哉(2) (東稜)	3回戦
320	重田 和徳(2) (熊本北)	1 21 - 5 0	本田 公一(2) (鹿本)	3回戦
321	古川 雅堂(2) (熊本商業)	1 21 - 16 0	久米 翔也(2) (必由館)	3回戦
322	西岡 寛朗(1) (専修大学玉名)	1 21 - 15 0	小堺 一也(2) (九州学院)	3回戦
323	森田 大介(1) (熊本学園大付)	1 21 - 17 0	田中 蓮(1) (八代工業)	3回戦
324	工藤 貴史(2) (翔陽)	1 21 - 15 0	上田 隼也(1) (熊本)	3回戦
325	月井 千尋(1) (熊本電波高専)	1 21 - 12 0	小幡 涼太(2) (熊本商業)	3回戦

	勝者名(チーム名)	スコア	敗者名(チーム名)	回戦
326	坂中賢太(2) (八代東)	1 21 - 7 0	久米田幸徳(1) (玉名)	3回戦
327	平山裕也(2) (八代東)	1 21 - 4 0	田中郁也(1) (八代)	3回戦
328	松岡潤(2) (熊本中央)	1 21 - 10 0	仲川宏希(2) (松橋)	3回戦
329	岩岡翔矢(1) (八代東A)	1 21 - 14 0	荒木将悟(2) (荒尾)	3回戦
330	福原健太(2) (熊本北)	1 21 - 14 0	小早川輝樹(1) (秀岳館)	3回戦
331	西村典郁(1) (熊本学園大付)	1 21 - 18 0	本田人史希(2) (熊本北)	3回戦
332	友尻紘司(1) (秀岳館)	1 21 - 13 0	二子石悠平(2) (熊本工業)	3回戦
333	大法真樹(2) (玉名)	1 21 - 16 0	宮田紀一(2) (文徳)	3回戦
334	弘中雅己(1) (八代東A)	1 21 - 10 0	本田真美(2) (小川工業)	3回戦
335	染木俊寛(1) (八代東)	1 21 - 7 0	井上直弥(1) (水俣)	3回戦
336	眞弓亮成(1) (真和)	1 21 - 5 0	吉本大輝(2) (宇土)	3回戦
337	境佑作(2) (九州学院)	1 21 - 7 0	佐々田直基(2) (八代工業)	3回戦
338	浅尾拓条(1) (熊本学園大付)	1 21 - 6 0	中嶋駿(2) (鹿本)	3回戦
339	前田烈志(2) (熊本中央)	1 21 - 19 0	築森偉人(1) (九州学院)	3回戦
340	澤井智大(2) (熊本)	1 21 - 13 0	後藤啓太(1) (熊本西)	3回戦
341	青木大心(2) (熊本工業)	1 21 - 17 0	磯部遼太郎(2) (玉名)	3回戦
342	岩崎大輝(2) (八代東)	1 21 - 7 0	園田祥太(2) (八代)	3回戦
343	権藤公平(2) (八代東)	1 21 - 9 0	奥村慎太郎(2) (第二)	3回戦
344	武原光伸(2) (八代)	1 21 - 14 0	角田祐輔(1) (熊本)	3回戦
345	本田一帆(1) (玉名)	1 21 - 11 0	中村吉孝(1) (八代工業高専)	3回戦
346	中島優太(2) (九州学院)	1 21 - 17 0	岩崎健吾(1) (八代東A)	3回戦
347	中村国光(1) (八代東A)	1 21 - 6 0	北垣裕介(1) (熊本北)	3回戦
348	上村健史(2) (済々黌)	1 21 - 17 0	築山巧(2) (鹿本農業)	3回戦
349	菅原晶(1) (翔陽)	1 21 - 17 0	高山貴樹(2) (玉名)	3回戦
350	清田裕貴(2) (熊本学園大付)	1 21 - 6 0	渡邊鉄平(2) (熊本西)	3回戦

	勝者名(チーム名)	スコア	敗者名(チーム名)	回戦
351	田中裕大(2) (八代)	1 21 - 8 0	有田飛鳥(2) (八代工業)	3回戦
352	後藤悠希(1) (熊本工業)	1 21 - 12 0	佐藤昂太郎(2) (玉名)	3回戦
353	北里彰吾(1) (熊本中央)	1 21 - 15 0	木村直紀(2) (熊本農業)	3回戦
354	城野雄太(2) (八代東)	1 21 - 4 0	福田弘貴(2) (玉名工業)	3回戦
355	原口寛清(1) (専修大学玉名)	1 22 - 20 0	田中透(2) (八代東A)	3回戦
356	西田恭平(2) (八代)	1 21 - 18 0	福田隼(1) (九州学院)	3回戦
357	豊岡鴻一郎(2) (ルーテル学院)	1 21 - 13 0	蒲池達也(1) (熊本学園大付)	3回戦
358	嘉村昌俊(2) (八代東)	1 21 - 0 0	雀ヶ野亨(1) (東稜)	3回戦
359	平山涼介(2) (八代東)	1 21 - 7 0	井本丈士(1) (ルーテル学院)	4回戦
360	森山拓朗(1) (八代東A)	1 21 - 15 0	林田光平(2) (八代)	4回戦
361	緒方稔晃(2) (八代東A)	1 21 - 17 0	柏原名城(2) (文徳)	4回戦
362	日迫省吾(2) (熊本北)	1 21 - 18 0	岩村恵佑(2) (小川工業)	4回戦
363	藤田悠佑(1) (八代東)	1 21 - 11 0	佐藤雅哉(1) (九州学院)	4回戦
364	森田浩貴(2) (熊本学園大付)	1 21 - 16 0	大法公樹(2) (玉名)	4回戦
365	藤田達郎(1) (八代東A)	1 21 - 18 0	市原愛都(2) (熊本中央)	4回戦
366	吉村真弥(2) (八代東)	1 21 - 9 0	葛原蒼海(2) (九州学院)	4回戦
367	権藤太平(2) (八代東)	1 21 - 11 0	山村透(2) (九州学院)	4回戦
368	廣田拳士(2) (玉名)	1 21 - 8 0	大石将之(1) (済々黌)	4回戦
369	新野尾彰(2) (熊本学園大付)	1 21 - 11 0	東健人(1) (熊本中央)	4回戦
370	中井翔太(2) (八代東)	1 21 - 7 0	平川優太(2) (熊本北)	4回戦
371	佐々木豪史(1) (八代東A)	1 21 - 16 0	重田和徳(2) (熊本北)	4回戦
372	西岡寛朗(1) (専修大学玉名)	1 21 - 11 0	古川雅堂(2) (熊本商業)	4回戦
373	森田大介(1) (熊本学園大付)	1 21 - 14 0	工藤貴史(2) (翔陽)	4回戦
374	坂中賢太(2) (八代東)	1 21 - 5 0	月井千尋(1) (熊本電波高専)	4回戦
375	平山裕也(2) (八代東)	1 21 - 8 0	松岡潤(2) (熊本中央)	4回戦

	勝者名(チーム名)	スコア	敗者名(チーム名)	回戦
376	福原健太(2) (熊本北)	1 22 - 20	0 岩岡翔矢(1) (八代東A)	4回戦
377	西村典郁(1) (熊本学園大付)	1 21 - 15	0 友尻紘司(1) (秀岳館)	4回戦
378	弘中雅己(1) (八代東A)	1 21 - 8	0 大法真樹(2) (玉名)	4回戦
379	染木俊寛(1) (八代東)	1 21 - 6	0 眞弓亮成(1) (真和)	4回戦
380	浅尾拓条(1) (熊本学園大付)	1 21 - 11	0 境佑作(2) (九州学院)	4回戦
381	前田烈志(2) (熊本中央)	1 21 - 14	0 澤井智大(2) (熊本)	4回戦
382	岩崎大輝(2) (八代東)	1 21 - 9	0 青木大心(2) (熊本工業)	4回戦
383	権藤公平(2) (八代東)	1 21 - 8	0 武原光伸(2) (八代)	4回戦
384	本田一帆(1) (玉名)	1 21 - 14	0 中島優太(2) (九州学院)	4回戦
385	中村国光(1) (八代東A)	1 21 - 7	0 上村健史(2) (済々黌)	4回戦
386	清田裕貴(2) (熊本学園大付)	1 21 - 9	0 菅原晶(1) (翔陽)	4回戦
387	田中裕大(2) (八代)	1 21 - 4	0 後藤悠希(1) (熊本工業)	4回戦
388	城野雄太(2) (八代東)	1 21 - 13	0 北里彰吾(1) (熊本中央)	4回戦
389	西田恭平(2) (八代)	1 21 - 16	0 原口寛清(1) (専修大学玉名)	4回戦
390	嘉村昌俊(2) (八代東)	1 21 - 3	0 豊岡鴻一郎(2) (ルーテル学院)	4回戦
391	平山涼介(2) (八代東)	2 21 - 5 21 - 13	0 森山拓朗(1) (八代東A)	5回戦
392	緒方稔晃(2) (八代東A)	2 21 - 7 21 - 11	0 日迫省吾(2) (熊本北)	5回戦
393	藤田悠佑(1) (八代東)	2 21 - 12 12 - 21 21 - 13	1 森田浩貴(2) (熊本学園大付)	5回戦
394	吉村真弥(2) (八代東)	2 21 - 11 21 - 11	0 藤田達郎(1) (八代東A)	5回戦
395	権藤太平(2) (八代東)	2 21 - 18 21 - 18	0 廣田拳士(2) (玉名)	5回戦
396	中井翔太(2) (八代東)	2 21 - 17 21 - 19	0 新野尾彰(2) (熊本学園大付)	5回戦
397	佐々木豪史(1) (八代東A)	2 21 - 17 24 - 26 24 - 22	1 西岡寛朗(1) (専修大学玉名)	5回戦
398	坂中賢太(2) (八代東)	2 21 - 4 21 - 9	0 森田大介(1) (熊本学園大付)	5回戦
399	平山裕也(2) (八代東)	2 21 - 12 21 - 9	0 福原健太(2) (熊本北)	5回戦
400	弘中雅己(1) (八代東A)	2 21 - 13 21 - 19	0 西村典郁(1) (熊本学園大付)	5回戦

	勝者名(チーム名)	スコア	敗者名(チーム名)	回戦
401	染木俊寛(1) (八代東)	2 $\frac{21}{21} - \frac{17}{12}$ 0	浅尾拓条(1) (熊本学園大付)	5回戦
402	岩崎大輝(2) (八代東)	2 $\frac{21}{21} - \frac{9}{11}$ 0	前田烈志(2) (熊本中央)	5回戦
403	権藤公平(2) (八代東)	2 $\frac{21}{21} - \frac{12}{15}$ 0	本田一帆(1) (玉名)	5回戦
404	清田裕貴(2) (熊本学園大付)	2 $\frac{21}{21} - \frac{9}{2}$ 0	中村国光(1) (八代東A)	5回戦
405	田中裕大(2) (八代)	2 $\frac{21}{21} - \frac{17}{13}$ 0	城野雄太(2) (八代東)	5回戦
406	嘉村昌俊(2) (八代東)	2 $\frac{21}{21} - \frac{5}{3}$ 0	西田恭平(2) (八代)	5回戦
407	平山涼介(2) (八代東)	2 $\frac{21}{21} - \frac{3}{10}$ 0	緒方稔晃(2) (八代東A)	6回戦
408	吉村真弥(2) (八代東)	2 $\frac{14}{21} - \frac{21}{13} - \frac{21}{15}$ 1	藤田悠佑(1) (八代東)	6回戦
409	権藤太平(2) (八代東)	2 $\frac{21}{21} - \frac{11}{16}$ 0	中井翔太(2) (八代東)	6回戦
410	坂中賢太(2) (八代東)	2 $\frac{21}{21} - \frac{14}{14}$ 0	佐々木豪史(1) (八代東A)	6回戦
411	平山裕也(2) (八代東)	2 $\frac{21}{25} - \frac{6}{23}$ 0	弘中雅己(1) (八代東A)	6回戦
412	岩崎大輝(2) (八代東)	2 $\frac{21}{21} - \frac{19}{17}$ 0	染木俊寛(1) (八代東)	6回戦
413	権藤公平(2) (八代東)	2 $\frac{20}{21} - \frac{22}{16} - \frac{21}{15}$ 1	清田裕貴(2) (熊本学園大付)	6回戦
414	嘉村昌俊(2) (八代東)	2 $\frac{21}{21} - \frac{8}{10}$ 0	田中裕大(2) (八代)	6回戦
415	平山涼介(2) (八代東)	2 $\frac{21}{21} - \frac{10}{17}$ 0	吉村真弥(2) (八代東)	準々決勝
416	権藤太平(2) (八代東)	2 $\frac{17}{21} - \frac{21}{16} - \frac{21}{13}$ 1	坂中賢太(2) (八代東)	準々決勝
417	岩崎大輝(2) (八代東)	2 $\frac{21}{21} - \frac{19}{12}$ 0	平山裕也(2) (八代東)	準々決勝
418	嘉村昌俊(2) (八代東)	2 $\frac{21}{21} - \frac{12}{23} - \frac{21}{19}$ 1	権藤公平(2) (八代東)	準々決勝
419	平山涼介(2) (八代東)	2 $\frac{21}{21} - \frac{11}{13}$ 0	権藤太平(2) (八代東)	準決勝
420	嘉村昌俊(2) (八代東)	2 $\frac{16}{21} - \frac{21}{19} - \frac{21}{17}$ 1	岩崎大輝(2) (八代東)	準決勝
422	岩崎大輝(2) (八代東)	2 $\frac{21}{21} - \frac{15}{19}$ 0	権藤太平(2) (八代東)	2位決定
421	平山涼介(2) (八代東)	2 $\frac{21}{21} - \frac{8}{10}$ 0	嘉村昌俊(2) (八代東)	決勝
423				