

第1ブロック

第2ブロック

- 1 (園嘉堤) 田村 啓健一 (八代東)
- 2 (立坂) 本場川 佳大 (玉名)
- 3 (藤林) 藤川 大翔亮 (秀岳館)
- 4 (村古) 岡平 徹 (玉名工業)
- 5 (塩古) 田邊 大裕 (御船)
- 6 (永原) 渡大 貴信透 (鹿本商工)
- 7 (野村) 上村 啓翔 (熊本農業)
- 8 (岡三) 川田 峻和 (菊池農業)
- 9 (上川) 津部 裕岳 (小川工業)
- 10 (山田) 森田 大弘有 (熊本国府)
- 11 (山迫) 高阪 晃生 (阿蘇)
- 12 (阪近) 藤本 浩聡 (熊本電波高専)
- 13 (笹橋) 北大 浩平 (大津)
- 14 (古宮) 熊尾 悦雅 (翔陽)
- 15 (尾山) 大瀨 雅泰 (千原台)
- 16 (池上) 田濱 亮平 (鹿本)
- 17 (大池) 上井 貴宙 (第二)
- 18 (森坂) 中本 大裕 (熊本中央)
- 19 (菅中) 西白 大晃 (熊本国府)
- 20 (吉今) 山岡 翔太 (八代農業)
- 21 (山岡) 今村 純一 (鹿本)
- 22 (山前) 大村 潤弥 (小川工業)
- 23 (佐西) 福田 健太郎 (秀岳館)
- 24 (吉福) 田中 裕生 (第二)
- 25 (中尾) 矢野 隆聖 (翔陽)
- 26 (小高) 南田 健太 (八代工業)
- 27 (早横) 田村 一誠 (熊本西)
- 28 (園嘉堤) 立坂 永裕 (湧心館)
- 29 (藤林) 村古 優翔 (熊本農業)
- 30 (塩古) 田邊 直之 (天草)
- 31 (永原) 渡大 隼人 (濟々巒)
- 32 (野村) 上村 亮翔 (天草東)
- 33 (岡三) 川田 法寛 (宇土)
- 34 (上川) 山田 昇介 (鎮西)
- 35 (山田) 森田 志歩 (九州学院)

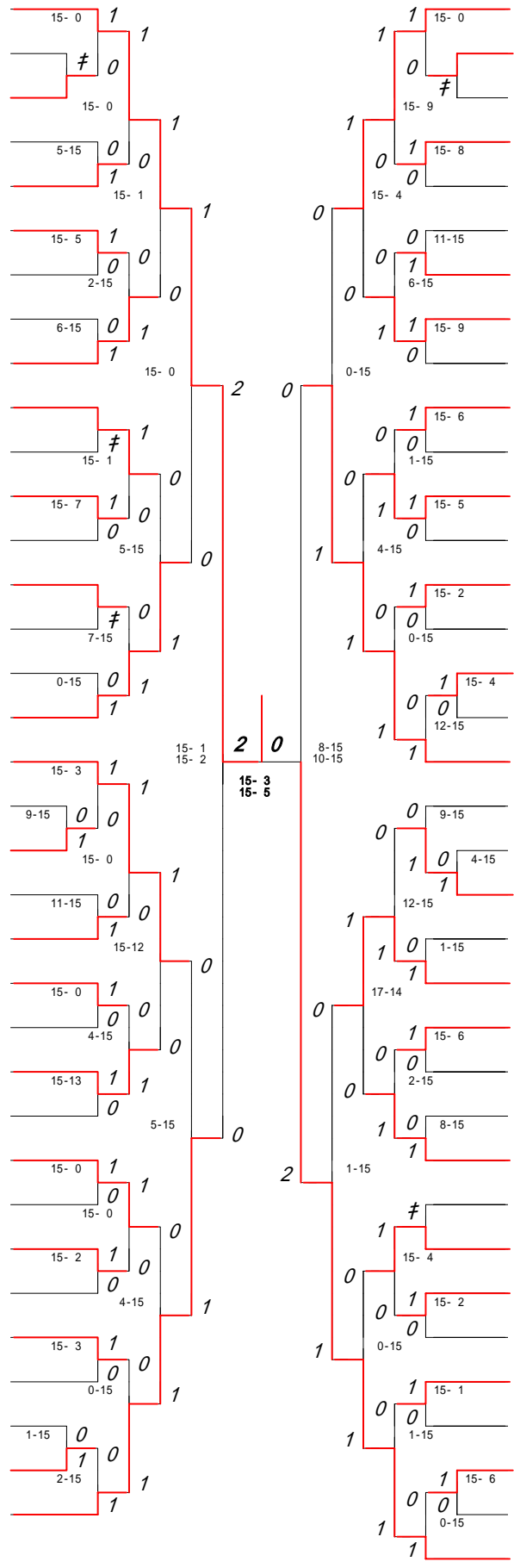

- 36 (吉河) 平野 卓也 (熊本学園大付)
- 37 (福高) 野島 貴徳 (鹿本商工)
- 38 (原森) 高田 一智 (鹿本)
- 39 (上野) 嶋田 公大 (東海大学第二)
- 40 (坂山) 田本 大志 (熊本商業)
- 41 (合上) 志野 和希 (菊池農業)
- 42 (辛工) 藤本 悠秀 (小国)
- 43 (杉橋) 本口 雅清 (水俣)
- 44 (山中) 嶋原 飛雄 (阿蘇)
- 45 (笹鬼) 塚本 崇太 (天草)
- 46 (稲築) 和地 悠大 (東稜A)
- 47 (松西) 福村 悠洋 (八代)
- 48 (福松) 田崎 裕也 (千原台)
- 49 (森村) 岡崎 大航 (八代工業)
- 50 (大北) 前野 裕久 (真和)
- 51 (山池) 井上 幸聖 (東稜)
- 52 (給島) 松野 和樹 (玉名工業)
- 53 (松米) 前村 将泰 (八代東)
- 54 (前松) 宮本 大和 (玉名工業)
- 55 (増本) 松本 和羅 (菊池)
- 56 (本松) 多下 凉人 (熊本)
- 57 (福嶋) 藤谷 正翔 (天草東)
- 58 (長元) 川本 正公 (文徳)
- 59 (柳告) 池田 福雄 (鎮西)
- 60 (池黒) 肥田 郁也 (必由館)
- 61 (瀨池) 番地 龍光 (球磨商業)
- 62 (中尾) 遠藤 恭彰 (玉名)
- 63 (伊津) 野田 勇樹 (真和)
- 64 (伊津) 野田 啓輔 (熊本北)
- 65 (伊津) 野田 直一 (芦北)
- 66 (伊津) 野田 圭祐 (熊本西)
- 67 (伊津) 野田 昭仁 (北稜)
- 68 (伊津) 野田 真陽 (蘇陽)
- 69 (伊津) 野田 裕介 (鹿本)
- 70 (伊津) 野田 史太 (熊本電波高専)
- 71 (伊津) 野田 拓亮 (熊本中央)

決勝戦

(園 田 啓 悟) (八代東)
(嘉 村 健 土)
(山 下 泰 樹)
(米 村 信 了) (九州学院)

15-7	2
15-8	
<hr/>	
	0

3位決定戦

(木 村 拓 也) (熊本中央)
(大 柿 亮 二)
(堀 江 智 康)
(角 田 尚 太 朗) (八代東)

12-15	1
15-5	
15-17	2
<hr/>	

	勝者名(学校名)	スコア	敗者名(学校名)	回戦
1	立藤 大輔(1) 川 翔平(1) (秀岳館)	キケン	堤坂 一馬(1) 本 佳太(1) (玉名)	1回戦
2	森田 安貴(1) 坂田 純一(1) (八代農業)	1 15 - 9 0	池上 晃平(1) 桜井 翔太(1) (熊本国府)	1回戦
3	南田 優介(1) 尻 皓生(1) (鎮西)	1 15 - 1 0	小原 寛貴(1) 高田 昇(1) (宇土)	1回戦
4	平野 貴徳(1) 福島 一嘉(1) (鹿本商工)	キケン	高原 森智志(1) 田 暢(1) (鹿本)	1回戦
5	前田 宏幸(1) 山本 竜聖(1) (東稜)	1 15 - 4 0	池田 和樹(1) 井上 脩平(1) (玉名工業)	1回戦
6	二宮 涼(1) 増本 崇人(1) (熊本)	1 15 - 4 0	前村 和馬(1) 松川 羅雄(1) (菊池)	1回戦
7	徳島 永裕介(1) 田 優生(1) (鹿本)	1 15 - 6 0	松本 匡史(1) 古川 将太(1) (熊本電波高専)	1回戦
8	山部 良輔(1) 山本 将大(1) (翔陽)	1 15 - 6 0	林田 和也(1) 田中 成彦(1) (秀岳館)	1回戦
9	福田 智裕(1) 宮坂 飛大(1) (八代)	1 15 - 5 0	緒方 大地(1) 山口 幸司(1) (鹿本商工)	1回戦
10	本藤 真也(1) 崎 竜輔(1) (東稜)	キケン	村山 敬一郎(1) 西山 有貴(1) (松橋)	1回戦
11	福海 優太(1) 竹口 明宏(1) (済々黌)	1 15 - 0 0	松荻 薫(1) 裕 輔(1) (千原台)	1回戦
12	森口 良二(1) 作田 大志(1) (八代農業)	1 15 - 6 0	崎浦 元太志(1) 田 寛行(1) (天草)	1回戦
13	金崎 考展(1) 橋本 昌也(1) (玉名工業)	キケン	堀大 精太(1) 塚 大(1) (矢部)	1回戦
14	宮川 貴光(1) 福本 健人(1) (天草)	キケン	山田 修平(1) 久富 雄矢(1) (菊池農業)	1回戦
15	園田 啓悟(1) 嘉村 健士(1) (八代東)	1 15 - 0 0	立藤 大輔(1) 川 翔平(1) (秀岳館)	2回戦
16	塩平 大輔(1) 古閑 裕也(1) (御船)	1 15 - 5 0	林村 亮伍(1) 岡 徹(1) (玉名工業)	2回戦
17	永原 田透(1) 田 貴之(1) (鹿本商工)	1 15 - 5 0	渡邊 信也(1) 大竹 啓資(1) (熊本農業)	2回戦
18	岡村 和彦(1) 三川 裕太(1) (小川工業)	1 15 - 6 0	野田 翔(1) 村上 峻司(1) (菊池農業)	2回戦
19	上田 岳寿(1) 川津 大希(1) (熊本国府)	キケン	山部 弘樹(1) 大森 有貴(1) (阿蘇)	2回戦
20	迫田 晃生(1) 高田 恵生(1) (熊本電波高専)	1 15 - 7 0	阪本 聡(1) 笹原 浩平(1) (大津)	2回戦
21	近藤 伸建(1) 橋本 慎介(1) (翔陽)	キケン	北大 崎悦男(1) 大塚 雅史(1) (千原台)	2回戦
22	熊川 翔(1) 尾上 宙(1) (第二)	1 15 - 0 0	古宮 田泰成(1) 崎 亮平(1) (鹿本)	2回戦
23	山田 貴大(1) 大濱 大裕(1) (熊本中央)	1 15 - 3 0	森田 安貴(1) 坂田 純一(1) (八代農業)	2回戦
24	西浦 大地(1) 白濱 靖也(1) (小川工業)	1 15 - 11 0	笹本 翌翔(1) 中村 潤弥(1) (鹿本)	2回戦
25	吉田 健太郎(1) 今田 裕也(1) (秀岳館)	1 15 - 0 0	山岡 下星児(1) 部 祐生(1) (第二)	2回戦

	勝者名(学校名)	スコア	敗者名(学校名)	回戦
26	今村隆聖(1) (翔陽) 今村健太(1)	1 15 - 13 0	山口雄大(1) (八代工業) 前田和輝(1)	2回戦
27	大関一誠(1) (熊本西) 村上瞬(1)	1 15 - 0 0	佐藤永遠(1) (湧心館) 西村裕弥(1)	2回戦
28	吉田優太(1) (熊本農業) 福田翔太(1)	1 15 - 2 0	田中直之(1) (天草) 田口誠(1)	2回戦
29	中尾隼人(1) (済々黌) 矢形亮(1)	1 15 - 3 0	福田翔(1) (天草東) 小崎法樹(1)	2回戦
30	早道勇志(1) (九州学院) 横溝一步(1)	1 15 - 2 0	南田優介(1) (鎮西) 田尻皓生(1)	2回戦
31	吉村卓也(1) (熊本学園大付) 河野健(1)	1 15 - 0 0	平野貴徳(1) (鹿本商工) 福島一嘉(1)	2回戦
32	上野公敬(1) (東海大学第二) 嶋田大輝(1)	1 15 - 8 0	坂田涉(1) (熊本商業) 山本大勝(1)	2回戦
33	辛島悠貴(1) (小国) 工藤秀則(1)	1 15 - 11 0	合志崇之(1) (菊池農業) 上野和希(1)	2回戦
34	杉本雅哉(1) (水俣) 橋本靖宏(1)	1 15 - 9 0	山口雄大(1) (阿蘇) 山中嶋飛翔(1)	2回戦
35	笹原雄樹(1) (天草) 鬼塚崇(1)	1 15 - 6 0	稲葉啓太(1) (東稜A) 築地大(1)	2回戦
36	和田悠佑(1) (八代) 松山洋(1)	1 15 - 5 0	西福友也(1) (千原台) 田裕也(1)	2回戦
37	森崎大希(1) (八代工業) 村岡航(1)	1 15 - 2 0	大場裕久(1) (真和) 北野涼一(1)	2回戦
38	今給黎将之(1) (八代東) 島崎泰裕(1)	1 15 - 12 0	前田宏幸(1) (東稜) 山本竜聖(1)	2回戦
39	二宮涼(1) (熊本) 増本崇人(1)	1 15 - 9 0	松野大介(1) (玉名工業) 米田将哉(1)	2回戦
40	工藤公揮(1) (文徳) 福永雄大(1)	1 15 - 1 0	本多翔(1) (天草東) 松下正太(1)	2回戦
41	嶋田雄丞(1) (鎮西) 藤本勇(1)	1 15 - 6 0	長谷川郁也(1) (必由館) 元田太郎(1)	2回戦
42	池田恭彰(1) (玉名) 黒肥地勇人(1)	1 15 - 8 0	槻木龍矢(1) (球磨商業) 告溝光(1)	2回戦
43	番場啓(1) (熊本北) 中尾洋輔(1)	キケン	瀬口聡史(1) (真和) 池頭俊樹(1)	2回戦
44	遠坂直人(1) (芦北) 村田浩一郎(1)	1 15 - 2 0	伊津野圭祐(1) (熊本西) 金森駿矢(1)	2回戦
45	本田昭仁(1) (北稜) 木野奨真(1)	1 15 - 1 0	山本太陽(1) (蘇陽) 古東翼(1)	2回戦
46	木村拓也(1) (熊本中央) 大柿亮二(1)	1 15 - 0 0	徳永裕介(1) (鹿本) 島田優生(1)	2回戦
47	山下泰樹(1) (九州学院) 米村信了(1)	1 15 - 0 0	山部良輔(1) (翔陽) 山本将大(1)	2回戦
48	八木梢(1) (東海大学第二) 齋藤洋一(1)	1 15 - 1 0	高荻恭平(1) (大津) 本恭弘幸(1)	2回戦
49	岩本知之(1) (八代工業) 山田裕貴(1)	1 15 - 1 0	村上元気(1) (千原台) 河上勇太(1)	2回戦
50	上野裕太(1) (御船) 辻野雄大(1)	1 15 - 9 0	松本圭玄(1) (小川工業) 奥本正史(1)	2回戦

	勝者名(学校名)	スコア	敗者名(学校名)	回戦
51	梅田修平(1) (熊本農業) 山内浩樹(1)	キケン	蛇高石智哉(1) (第二) 石林学(1)	2回戦
52	坂本亮太(1) (水俣) 本村優真(1)	キケン	西田恭平(1) (湧心館) 中原立博(1)	2回戦
53	村田晃一(1) (文徳) 村上裕明(1)	1 15 - 11 0	坂口征平(1) (八代南) 石丸卓也(1)	2回戦
54	福田智裕(1) (八代) 宮坂飛大(1)	1 15 - 7 0	嶋田大京地(1) (菊池農業) 西田大平(1)	2回戦
55	上妻玲(1) (秀岳館) 永田雅裕(1)	1 15 - 1 0	本藤真也(1) (東稜) 藤崎竜輔(1)	2回戦
56	緒方悠哉(1) (東稜A) 甲斐慧尋(1)	キケン	吉田壮宏(1) (宇土) 岩崎大輔(1)	2回戦
57	西村啓(1) (熊本) 小波中央(1)	1 15 - 2 0	小山恭延(1) (鹿本) 小有富雄平(1)	2回戦
58	山本和志(1) (第二) 園田将貴(1)	1 15 - 7 0	青木大成(1) (熊本電波高専) 緒方太基(1)	2回戦
59	簀田和樹(1) (玉名) 吉田京平(1)	1 15 - 8 0	今村勇貴(1) (大津) 木村宏平(1)	2回戦
60	近藤剛(1) (玉名工業) 寺澤雄太郎(1)	1 15 - 3 0	荒木雅成(1) (阿蘇) 小島俊之(1)	2回戦
61	小平泰輔(1) (熊本商業) 飯尾勇也(1)	1 15 - 8 0	西東和樹(1) (菊池農業) 東博文(1)	2回戦
62	田中佑輔(1) (八代東) 西永光輝(1)	1 15 - 1 0	福海優太(1) (済々黌) 竹口明宏(1)	2回戦
63	堀川祐生(1) (九州学院) 中山翔平(1)	1 15 - 1 0	森口良二(1) (八代農業) 作田大志(1)	2回戦
64	村田理人(1) (必由館) 鎌農隼人(1)	1 15 - 4 0	大野直之(1) (玉名) 田中謙(1)	2回戦
65	小田筍里(1) (芦北) 古原賢(1)	1 15 - 2 0	松下耕一郎(1) (天草東) 民本賢司(1)	2回戦
66	荒崎翔太(1) (鎮西) 弘島世一(1)	1 15 - 1 0	小林秋雄(1) (熊本北) 本田寿成(1)	2回戦
67	甲斐真隆(1) (翔陽) 倉満大輝(1)	キケン	益田直人(1) (熊本西) 緒方晴信(1)	2回戦
68	磧上智志(1) (菊池) 本田尚也(1)	1 15 - 3 0	谷畑郁秀(1) (北稜) 吉岡秀将(1)	2回戦
69	吉村俊(1) (熊本国府) 刀根伊織(1)	1 15 - 3 0	芝原冬馬(1) (荒尾) 原正(1)	2回戦
70	廣田赳士(1) (鹿本) 後藤誠道(1)	1 15 - 5 0	金崎考展(1) (玉名工業) 橋本昌也(1)	2回戦
71	山田翔太郎(1) (千原台) 堤田信一郎(1)	1 15 - 1 0	矢吹旭(1) (玉名工業) 永松克明(1)	2回戦
72	西田竜太郎(1) (熊本国府) 竹田大陸(1)	1 15 - 8 0	西郷幸成(1) (熊本西) 岩寄祐也(1)	2回戦
73	上村航平(1) (真和) 奥田龍(1)	1 17 - 14 0	坂田翼(1) (秀岳館) 武藤英雄(1)	2回戦
74	福本大介(1) (八代工業) 山内大智(1)	1 15 - 7 0	尾平匠(1) (天草東) 森山健太(1)	2回戦
75	江藤拓弥(1) (鹿本) 坂本宗次郎(1)	1 17 - 15 0	松本雄大(1) (湧心館) 松島寛朋(1)	2回戦

	勝者名(学校名)	スコア	敗者名(学校名)	回戦
76	山内 崇弘(1) (熊本商業) 藤本 智久(1)	1 15 - 9 0	橋本 翔太(1) (熊本電波高専) 古荘 直輝(1)	2回戦
77	井芹 亨輔(1) (御船) 永木 孝幸(1)	1 15 - 5 0	吉村 浩貴(1) (熊本農業) 永井 京平(1)	2回戦
78	堀江 智康(1) (八代東) 角田 尚太朗(1)	1 15 - 0 0	宮川 貴光(1) (天草) 福本 健人(1)	2回戦
79	園田 啓悟(1) (八代東) 嘉村 健士(1)	1 15 - 0 0	塩平 大輔(1) (御船) 古閑 裕也(1)	3回戦
80	岡村 和彦(1) (小川工業) 三川 裕太(1)	1 15 - 2 0	永田 透(1) (鹿本商工) 原田 貴之(1)	3回戦
81	上田 岳寿(1) (熊本国府) 川津 大希(1)	1 15 - 1 0	迫田 晃(1) (熊本電波高専) 高田 恵生(1)	3回戦
82	熊川 翔(1) (第二) 尾上 宙(1)	1 15 - 7 0	近藤 伸建(1) (翔陽) 橋本 慎介(1)	3回戦
83	山田 貴大(1) (熊本中央) 大濱 大裕(1)	1 15 - 0 0	西浦 大地(1) (小川工業) 白濱 靖也(1)	3回戦
84	今村 隆聖(1) (翔陽) 今村 健太(1)	1 15 - 4 0	吉田 健太郎(1) (秀岳館) 今田 裕也(1)	3回戦
85	大関 一誠(1) (熊本西) 村上 瞬(1)	1 15 - 0 0	吉田 優太(1) (熊本農業) 福田 翔太(1)	3回戦
86	早道 勇志(1) (九州学院) 横溝 一步(1)	1 15 - 0 0	中尾 隼人(1) (済々黌) 矢形 亮(1)	3回戦
87	吉村 卓也(1) (熊本学園大付) 河野 健(1)	1 15 - 9 0	上野 公敬(1) (東海大学第二) 嶋田 大輝(1)	3回戦
88	杉本 雅哉(1) (水俣) 橋本 靖宏(1)	1 15 - 6 0	辛島 悠貴(1) (小国) 工藤 秀則(1)	3回戦
89	和田 悠佑(1) (八代) 松山 洋(1)	1 15 - 1 0	笹原 雄樹(1) (天草) 鬼塚 崇(1)	3回戦
90	今給黎 将之(1) (八代東) 島崎 泰裕(1)	1 15 - 0 0	森崎 大希(1) (八代工業) 村岡 航(1)	3回戦
91	工藤 公揮(1) (文徳) 福永 雄大(1)	1 15 - 12 0	二宮 涼(1) (熊本) 増本 崇人(1)	3回戦
92	池田 恭彰(1) (玉名) 黒肥地 勇人(1)	1 15 - 2 0	嶋田 雄丞(1) (鎮西) 藤本 勇(1)	3回戦
93	番場 啓(1) (熊本北) 中尾 洋輔(1)	1 15 - 4 0	遠坂 直人(1) (芦北) 村田 浩一郎(1)	3回戦
94	木村 拓也(1) (熊本中央) 大柿 亮二(1)	1 15 - 1 0	本田 昭仁(1) (北稜) 木野 奨真(1)	3回戦
95	山下 泰樹(1) (九州学院) 米村 信了(1)	1 15 - 0 0	八木 梢(1) (東海大学第二) 齋藤 洋一(1)	3回戦
96	岩本 知之(1) (八代工業) 山田 裕貴(1)	1 17 - 15 0	上野 裕太(1) (御船) 辻 雄大(1)	3回戦
97	坂本 亮太(1) (水俣) 本村 優真(1)	1 15 - 4 0	梅田 修平(1) (熊本農業) 山内 浩樹(1)	3回戦
98	福田 智裕(1) (八代) 宮坂 飛大(1)	1 15 - 2 0	村田 晃一(1) (文徳) 村上 裕明(1)	3回戦
99	上妻 玲(1) (秀岳館) 永田 雅裕(1)	1 15 - 0 0	緒方 悠哉(1) (東稜A) 甲斐 慧尋(1)	3回戦
100	西村 啓(1) (熊本) 小波 央(1)	1 15 - 10 0	山本 和志(1) (第二) 園田 将貴(1)	3回戦

	勝者名(学校名)	スコア	敗者名(学校名)	回戦
101	近藤 剛(1) (玉名工業) 寺澤 雄太郎(1)	1 15 - 9 0	箕吉 田和樹(1) (玉名) 田京平(1)	3回戦
102	田中 佑輔(1) (八代東) 西永 光輝(1)	1 15 - 0 0	小飯 平泰輔(1) (熊本商業) 尾勇也(1)	3回戦
103	村田 理人(1) (必由館) 鎌農 隼人(1)	1 15 - 9 0	堀川 祐生(1) (九州学院) 中山 翔平(1)	3回戦
104	荒弘 崎翔太(1) (鎮西) 島世一(1)	1 15 - 1 0	小古 田筍里(1) (芦北) 原賢(1)	3回戦
105	礮本 上智志(1) (菊池) 田尚也(1)	1 15 - 8 0	甲倉 斐真隆(1) (翔陽) 満大輝(1)	3回戦
106	廣田 起士(1) (鹿本) 後藤 誠道(1)	1 17 - 15 0	吉村 俊(1) (熊本国府) 刀根 伊織(1)	3回戦
107	山田 翔太郎(1) (千原台) 堤田 信一郎(1)	1 15 - 4 0	西竹 竜太郎(1) (熊本国府) 田大陸(1)	3回戦
108	上村 航平(1) (真和) 奥田 龍(1)	1 15 - 13 0	福山 本大介(1) (八代工業) 内大智(1)	3回戦
109	山内 崇弘(1) (熊本商業) 藤本 智久(1)	1 15 - 4 0	江坂 藤拓弥(1) (鹿本) 本宗次郎(1)	3回戦
110	堀江 智康(1) (八代東) 角田 尚太郎(1)	1 15 - 0 0	井芹 亨輔(1) (御船) 永木 孝幸(1)	3回戦
111	園田 啓悟(1) (八代東) 嘉村 健士(1)	1 15 - 1 0	岡村 和彦(1) (小川工業) 三川 裕太(1)	4回戦
112	熊川 翔(1) (第二) 尾上 宙(1)	1 15 - 5 0	上田 岳寿(1) (熊本国府) 川津 大希(1)	4回戦
113	山田 貴大(1) (熊本中央) 大濱 大裕(1)	1 15 - 12 0	今村 隆聖(1) (翔陽) 今村 健太(1)	4回戦
114	早道 勇志(1) (九州学院) 横溝 一步(1)	1 15 - 4 0	大村 関一誠(1) (熊本西) 上瞬(1)	4回戦
115	吉村 卓也(1) (熊本学園大付) 河野 健(1)	1 15 - 4 0	杉本 雅哉(1) (水俣) 橋本 靖宏(1)	4回戦
116	今給黎 将之(1) (八代東) 島崎 泰裕(1)	1 15 - 4 0	和田 悠佑(1) (八代) 松山 洋(1)	4回戦
117	工藤 公揮(1) (文徳) 福永 雄大(1)	1 17 - 14 0	池田 恭彰(1) (玉名) 黒肥地 勇人(1)	4回戦
118	木村 拓也(1) (熊本中央) 大柿 亮二(1)	1 15 - 0 0	番場 啓(1) (熊本北) 中尾 洋輔(1)	4回戦
119	山下 泰樹(1) (九州学院) 米村 信了(1)	1 15 - 0 0	岩本 知之(1) (八代工業) 山田 裕貴(1)	4回戦
120	福田 智裕(1) (八代) 宮坂 飛大(1)	1 15 - 0 0	坂本 亮太(1) (水俣) 本村 優真(1)	4回戦
121	上妻 玲(1) (秀岳館) 永田 雅裕(1)	1 15 - 6 0	西村 啓(1) (熊本) 小波 央(1)	4回戦
122	田中 佑輔(1) (八代東) 西永 光輝(1)	1 15 - 1 0	近藤 剛(1) (玉名工業) 寺澤 雄太郎(1)	4回戦
123	村田 理人(1) (必由館) 鎌農 隼人(1)	1 15 - 12 0	荒弘 崎翔太(1) (鎮西) 島世一(1)	4回戦
124	廣田 起士(1) (鹿本) 後藤 誠道(1)	1 15 - 8 0	礮本 上智志(1) (菊池) 田尚也(1)	4回戦
125	山田 翔太郎(1) (千原台) 堤田 信一郎(1)	1 15 - 0 0	上村 航平(1) (真和) 奥田 龍(1)	4回戦

第3ブロック

第4ブロック

- 48 米村 信了(九州学院)
- 49 橋口 雄太(済々黌)
- 50 澤田 賢一郎(真和)
- 51 西山 良(熊本西)
- 52 大竹 啓資(熊本農業A)
- 53 荒崎 翔太(鎮西)
- 54 近藤 伸建(翔陽)
- 55 松川 羅雄(菊池)
- 56 福永 雄大(文徳)
- 57 石松 良介(小国)
- 58 梅下 元棋(水俣)
- 59 岩切 昌大(熊本北)
- 60 山本 大勝(熊本商業)
- 61 山部 弘樹(阿蘇)
- 62 森本 優作(八代東)
- 63 西山 有貴(松橋)
- 64 藤川 翔平(秀岳館)
- 65 池田 和樹(玉名工業)
- 66 園田 将貴(第二)
- 67 森山 健太(天草東)
- 68 別當 星児(熊本工業)
- 69 後藤 誠道(鹿本)
- 70 嶋田 大地(菊池農業)

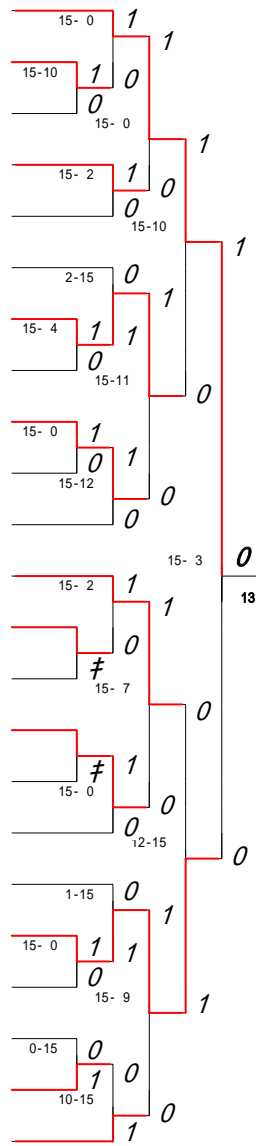

- 71 清永康太(熊本農業)
- 72 吉岡 秀将(北稜)
- 73 福田 恭介(八代工業A)
- 74 西永 光輝(八代東)
- 75 緒方 太基(熊本電波高専)
- 76 徳永 裕介(鹿本)
- 77 西友也(千原台)
- 78 畑中 彬宏(氷川)
- 79 浜田 恭平(必由館)
- 80 武藤 翔大(東海大学第二)
- 81 平野 貴徳(鹿本商工)
- 82 内村 陽介(宇土)
- 83 甲斐 慧尋(東稜A)
- 84 倉満 大輝(翔陽)
- 85 浦田 寛行(天草)
- 86 上村 航平(真和)
- 87 杉本章太(大矢野)
- 88 古原 賢(芦北)
- 89 齋藤 昌志(熊本商業)
- 90 本田 寿成(熊本北)
- 91 池上 晃平(熊本国府)
- 92 福田 翔(天草東)
- 93 吉村 卓也(熊本学園大付)

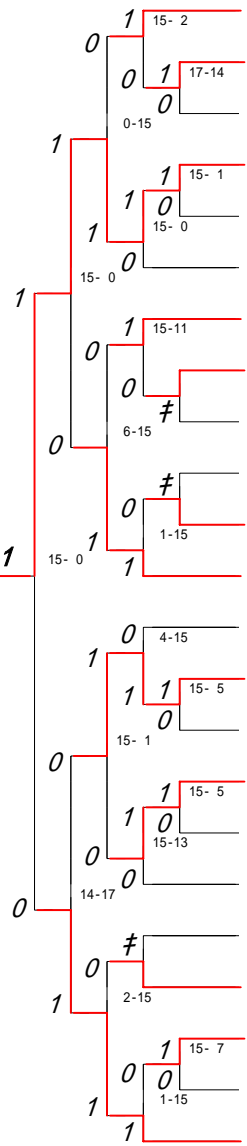

第5ブロック

第6ブロック

- 94 堀江 智康(八代東)
- 95 坂本 勇太(熊本国府A)
- 96 作田 大志(八代農業)
- 97 池頭 俊樹(真和)
- 98 中島 淳(荒尾)
- 99 立山 功祐(菊池)
- 100 石橋 洋一(鹿本商工A)
- 101 西田 恭平(湧心館)
- 102 本田 真也(東稜)
- 103 米田 将哉(玉名工業A)
- 104 二宮 涼(熊本)
- 105 上野 裕太(御船)
- 106 槻木 龍矢(球磨商業)
- 107 松本 圭玄(小川工業)
- 108 山部 良輔(翔陽)
- 109 原田 貴之(鹿本商工)
- 110 西郷 幸成(熊本西)
- 111 新川 佳徳(天草)
- 112 堤 一馬(玉名)
- 113 梅田 修平(熊本農業)
- 114 北崎 悦男(千原台)
- 115 吉村 俊(熊本国府)
- 116 上妻 玲(秀岳館)

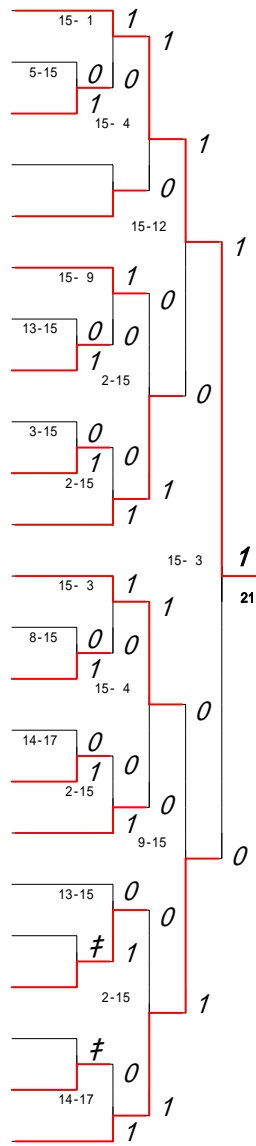

- 117 本田 尚也(菊池)
- 118 福本 健人(天草)
- 119 堤田 信一郎(千原台)
- 120 村上 峻司(菊池農業)
- 121 今村 隆聖(翔陽)
- 122 矢吹 旭(玉名工業)
- 123 芝原 冬馬(荒尾)
- 124 前田 宏幸(東稜)
- 125 岩崎 大輔(宇土)
- 126 原田 裕太(天草東A)
- 127 藤本 勇(鎮西)
- 128 岩崎 崇和(八代)
- 129 樋口 雄亮(大津)
- 130 村岡 航(八代工業)
- 131 辛島 悠貴(小国)
- 132 奥田 龍(真和A)
- 133 元田 太郎(必由館)
- 134 古莊 直輝(熊本電波高専)
- 135 江藤 拓弥(鹿本A)
- 136 高林 学(第二)
- 137 森口 良二(八代農業)
- 138 山村 大悟(鹿本商工A)
- 139 村上 元気(千原台A)
- 140 早道 勇志(九州学院)

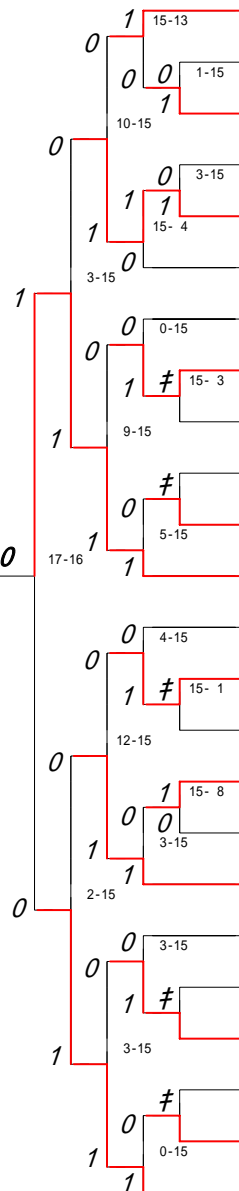

第7ブロック

第8ブロック

- 141 今給黎 将 之(八代東)
- 142 瀧 口 大 地(北稜)
- 143 島 川 祐 貴(熊本工業)
- 144 古 閑 裕 也(御船)
- 145 益 田 直 人(熊本西)
- 146 田 尻 皓 生(鎮西)
- 147 清 水 英 巧(八代工業A)
- 148 大 野 直 之(玉名)
- 149 小 山 恭 延(鹿本A)
- 150 小 平 泰 輔(熊本商業)
- 151 坂 口 征 平(八代南)
- 152 田 中 駿 大(済々黷)
- 153 中 嶋 飛 翔(阿蘇)
- 154 緒 方 大 地(鹿本商工)
- 155 村 田 浩一郎(芦北)
- 156 大 瀨 大 裕(熊本中央)
- 157 中 村 潤 弥(鹿本)
- 158 西 山 賢 成(矢部)
- 159 山 田 裕 貴(八代工業)
- 160 上 野 和 希(菊池農業)
- 161 福 永 剛 史(城北)
- 162 本 多 翔 (天草東)
- 163 寺 澤 雄太郎(玉名工業A)
- 164 上 田 岳 寿(熊本国府)

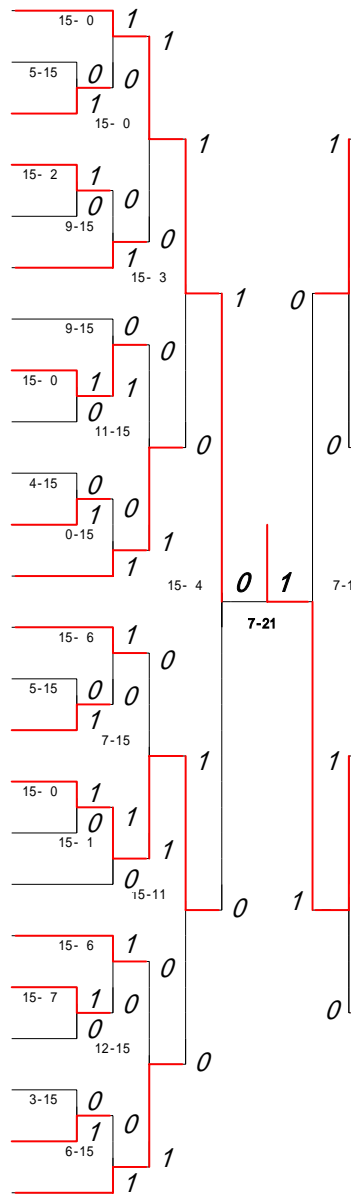

- 165 熊 川 翔 (第二)
- 166 荒 木 雅 成(阿蘇)
- 167 北 里 功之介(小国)
- 168 藤 本 祐 紀(秀岳館)
- 169 鎌 農 隼 人(必由館)
- 170 原 正 (荒尾)
- 171 大 塚 大 (矢部)
- 172 本 田 昭 仁(北稜)
- 173 木 下 翔 太(真和)
- 174 岡 村 和 彦(小川工業)
- 175 西 村 裕 弥(湧心館)
- 176 山 内 崇 弘(熊本商業)
- 177 山 瀬 智 貴(八代工業高専)
- 178 田 口 誠 (天草A)
- 179 富 田 暁 (熊本工業)
- 180 福 田 翔 太(熊本農業)
- 181 本 村 優 真(水俣)
- 182 民 本 賢 司(天草東)
- 183 高 森 智 志(鹿本)
- 184 河 野 敏 道(菊池A)
- 185 金 崎 考 展(玉名工業)
- 186 中 尾 洋 輔(熊本北)
- 187 木 村 拓 也(熊本中央)

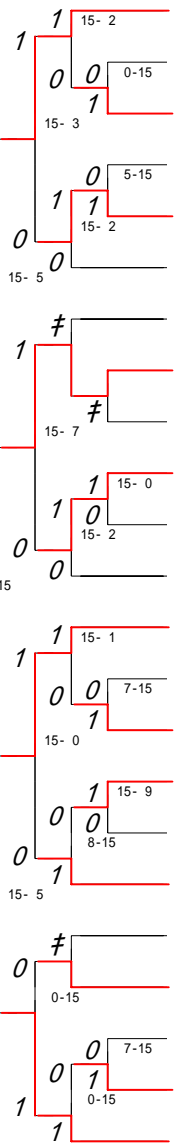

第9ブロック

第10ブロック

- 188 山下 泰 樹(九州学院)
- 189 松下 智 史(必由館)
- 190 野村 大 輔(八代)
- 191 塩平 大 輔(御船)
- 192 遠坂 直 人(芦北)
- 193 杉本 雅 哉(水俣)
- 194 緒方 晴 信(熊本西)
- 195 簀田 和 樹(玉名)
- 196 白川 真 丈(真和)
- 197 岩下 健 太(大津)
- 198 本田 直 紀(北稜)
- 199 鍛冶尾 毅 (荒尾)
- 200 吉田 健太郎(秀岳館)
- 201 西田 京 平(菊池農業)
- 202 田尻 靖 明(熊本農業A)
- 203 笹本 翌 翔(鹿本)
- 204 福田 裕 也(千原台)
- 205 橋本 昌 也(玉名工業)
- 206 三川 裕 太(小川工業)
- 207 尾上 宙 (第二)
- 208 上野 公 敬(東海大学第二)
- 209 吉田 優 太(熊本農業)
- 210 山口 雄 大(八代工業)

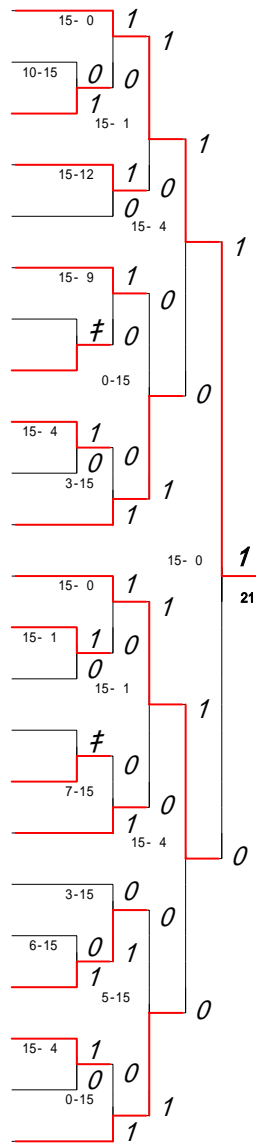

- 211 篠田 賢 人(熊本工業)
- 212 菅原 桂 一(鹿本)
- 213 坂田 涉 (熊本商業)
- 214 堀 精 太(矢部)
- 215 番場 啓 (熊本北)
- 216 西村 啓 (熊本)
- 217 宮崎 亮 平(鹿本A)
- 218 嶋田 雄 丞(鎮西)
- 219 前村 和 馬(菊池)
- 220 酒井 勝 広(大矢野)
- 221 迫田 晃 (熊本電波高専)
- 222 村田 理 人(必由館)
- 223 上野 公 大(八代工業A)
- 224 北野 涼 一(真和A)
- 225 西山 昂 範(東稜)
- 226 山下 修 平(芦北)
- 227 永松 克 明(玉名工業)
- 228 岡部 祐 生(第二A)
- 229 川津 大 希(熊本国府)
- 230 山口 元 気(鹿本商工A)
- 231 小崎 法 樹(天草東)
- 232 告溝 光 (球磨商業)
- 233 吉田 壮 宏(宇土)
- 234 角田 尚太郎(八代東)

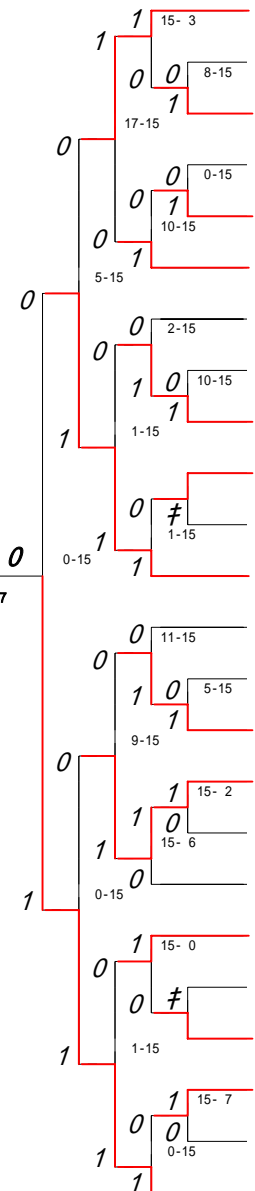

第 11 ブロック

第 12 ブロック

- 235 横 溝 一 步(九州学院)
- 236 山 内 浩 樹(熊本農業)
- 237 松 下 正 太(天草東)
- 238 原 田 暢 (鹿本 A)
- 239 刀 根 伊 織(熊本国府)
- 240 寺 本 宗之助(熊本北)
- 241 橋 本 翔 太(熊本電波高専)
- 242 井 芹 亨 輔(御船)
- 243 佐 藤 永 遠(湧心館)
- 244 中 島 雄 大(熊本中央)
- 245 規 矩 大 誠(済々黌)
- 246 小 崎 博 和(大矢野)
- 247 弘 島 世 一(鎮西)
- 248 田 中 直 之(天草)
- 249 村 岡 徹 (玉名工業 A)
- 250 今 村 健 太(翔陽)
- 251 福 島 一 嘉(鹿本商工)
- 252 村 上 雅 哉(北稜)
- 253 小 島 俊 之(阿蘇)
- 254 島 崎 泰 裕(八代東)
- 255 伊 藤 悠 二(熊本国府 A)
- 256 久 富 雄 矢(菊池農業)
- 257 渡 辺 大 樹(熊本工業)
- 258 山 田 翔太郎(千原台)

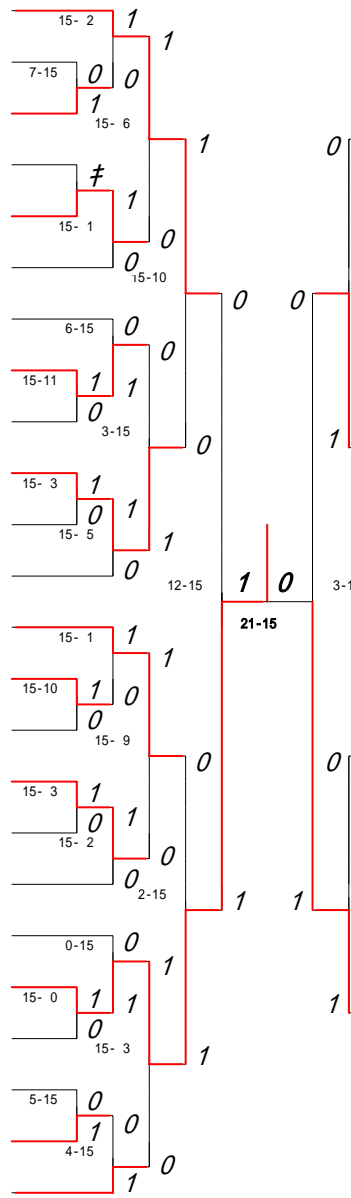

- 259 山 口 幸 司(鹿本商工)
- 260 守 田 翔 (真和)
- 261 宮 川 貴 光(天草)
- 262 高 田 昇 (宇土)
- 263 白 濱 靖 也(小川工業)
- 264 森 崎 大 希(八代工業)
- 265 蛇 石 智 哉(第二)
- 266 市 原 知 明(熊本工業)
- 267 坂 村 浩 太(甲佐)
- 268 橋 本 慎 介(翔陽)
- 269 村 上 瞬 (熊本西)
- 270 松 井 政 樹(東稜)
- 271 森 田 安 貴(八代農業)
- 272 森 法 弘(天草東 A)
- 273 田 中 謙 (玉名)
- 274 城 直 基(菊池 A)
- 275 永 田 雅 裕(秀岳館)
- 276 武 田 和 幸(小国)
- 277 山 口 雄 大(阿蘇)
- 278 宮 川 貴実哉(菊池)
- 279 田 畑 裕 治(八代工業 A)
- 280 飯 尾 勇 也(熊本商業)
- 281 町 田 真 吾(熊本学園大付)

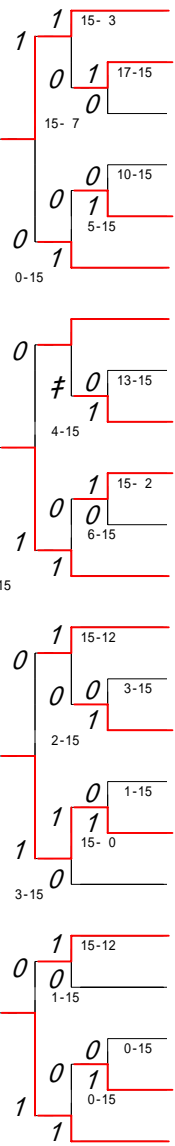

第 13 ブロック

- 282 大 柿 亮 二(熊本中央)
- 283 辻 雄 大(御船)
- 284 野 中 翔 太(熊本工業)
- 285 橋 口 直 弥(鹿本商工)
- 286 伊津野 圭 祐(熊本西)
- 287 大 塚 雅 史(千原台)
- 288 小 原 寛 貴(宇土)
- 289 中 山 翔 平(九州学院)
- 290 和 田 悠 佑(八代)
- 291 岩 本 知 之(八代工業)
- 292 大 場 裕 久(真和A)
- 293 島 田 優 生(鹿本A)
- 294 渡 邊 信 也(熊本農業)
- 295 城 塚 純之介(小国)
- 296 山 下 星 児(第二)
- 297 田 中 佑 輔(八代東)
- 298 山 本 将 大(翔陽)
- 299 松 本 晋 作(小川工業)
- 300 藤 崎 竜 輔(東稜)
- 301 神 田 優 (熊本国府A)
- 302 立 場 大 輔(秀岳館)
- 303 富 田 真 司(済々黌)
- 304 松 野 大 介(玉名工業)

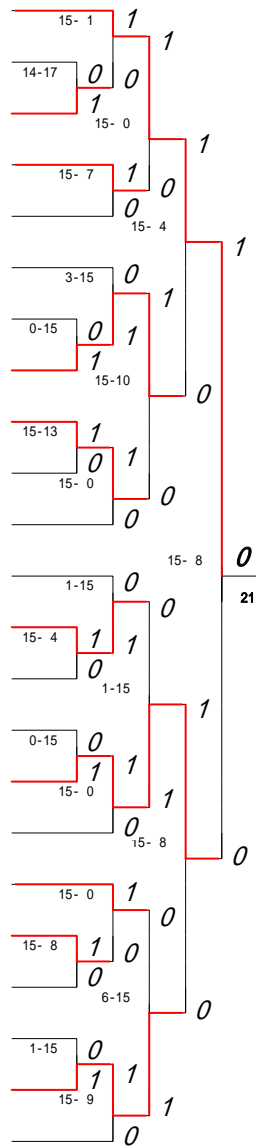

第 14 ブロック

- 305 黒肥地 勇 人(玉名)
- 306 門 畑 佑 馬(ルーテル学院)
- 307 奥 畑 正 史(小川工業)
- 308 永 汐 洋 平(真和)
- 309 坂 本 亮 太(水俣)
- 310 清 田 卓 実(有明)
- 311 山 本 和 志(第二)
- 312 村 上 裕 明(文徳)
- 313 谷 畑 郁 秀(北稜)
- 314 吉 川 翔 英(氷川)
- 315 桜 井 翔 太(熊本国府)
- 316 青 木 大 成(熊本電波高専)
- 317 小 田 筍 里(芦北)
- 318 合 志 崇 之(菊池農業)
- 319 大 井 恵 介(松橋)
- 320 増 本 崇 人(熊本)
- 321 藤 本 智 久(熊本商業)
- 322 山 本 竜 聖(東稜)
- 323 福 田 智 裕(八代)
- 324 川 口 賢 剛(大矢野)
- 325 荻 裕 輔(千原台)
- 326 緒 方 悠 哉(東稜A)
- 327 廣 田 赳 士(鹿本)

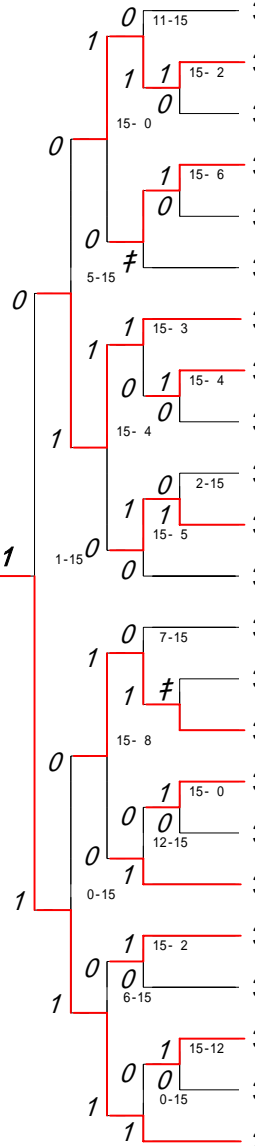

第 15 ブロック

第 16 ブロック

- 328 河野 健 (熊本学園大付)
- 329 小波 央 (熊本)
- 330 鳥栖 英 令(熊本工業)
- 331 村山 敬一郎(松橋)
- 332 河辺 勇 太(千原台 A)
- 333 南 優 介(鎮西)
- 334 竹田 大陸(熊本国府)
- 335 永田 透 (鹿本商工)
- 336 坂本 佳 太(玉名)
- 337 磧上 智 志(菊池)
- 338 崎元 太 志(天草)
- 339 松井 雄 希(熊本国府 A)
- 340 工藤 秀 則(小国)
- 341 石丸 卓 也(八代南)
- 342 長谷川 郁 也(必由館)
- 343 古田 泰 成(鹿本)
- 344 松下 耕一郎(天草東)
- 345 岩 寄 祐 也(熊本西)
- 346 田中 健 一(八代工業 A)
- 347 吉村 浩 貴(熊本農業)
- 348 坂田 和 喜(大津)
- 349 村田 晃 一(文徳)
- 350 井上 脩 平(玉名工業 A)
- 351 甲斐 真 隆(翔陽)

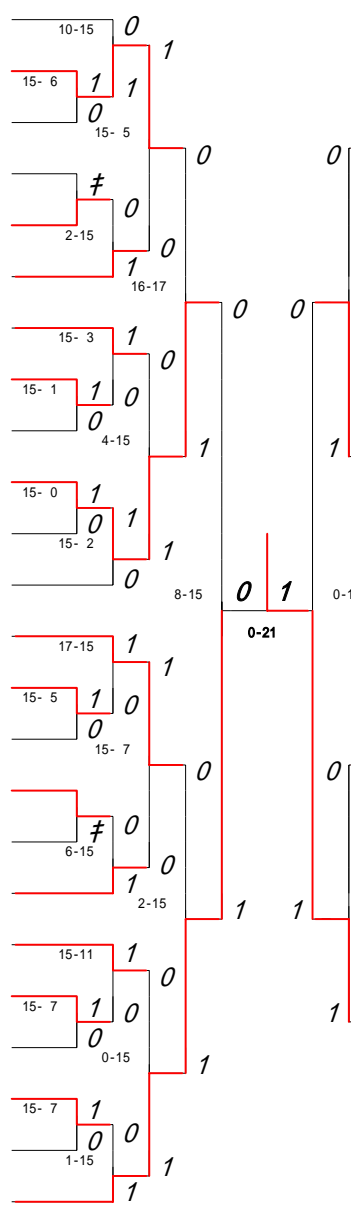

- 352 尾 平 匠 (天草東)
- 353 本 田 啓 成(八代工業高専)
- 354 山 本 英 貴(菊池)
- 355 木 野 奨 真(北稜)
- 356 野 田 翔 (菊池農業)
- 357 福 本 大 介(八代工業)
- 358 長 田 光 作(牛深)
- 359 山 本 太 陽(蘇陽)
- 360 岡 部 征志郎(苓明)
- 361 大 森 有 貴(阿蘇)
- 362 鬼 塚 崇 (天草)
- 363 瀬 口 聡 史(真和)
- 364 工 藤 公 揮(文徳)
- 365 佃 真 文(真和 A)
- 366 橋 本 翔 平(天草 A)
- 367 佐 藤 大 輔(玉名工業)
- 368 松 島 寛 朋(湧心館)
- 369 有 富 雄 平(鹿本 A)
- 370 小 林 秋 雄(熊本北)
- 371 林 田 和 也(秀岳館)
- 372 窪 田 翔 大(大矢野)
- 373 稲 葉 啓 太(東稜 A)
- 374 嘉 村 健 士(八代東)

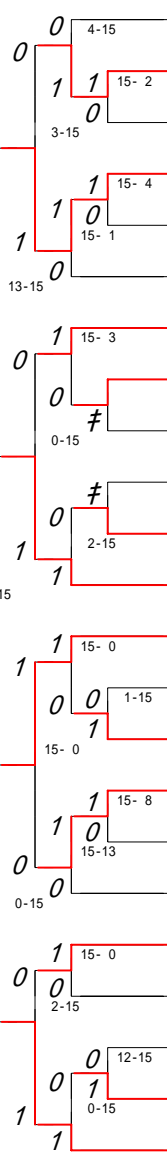

2005年度 学年別 男子 : シングル・1年 ベスト 8 (参加組数 : 374) : バドミントン

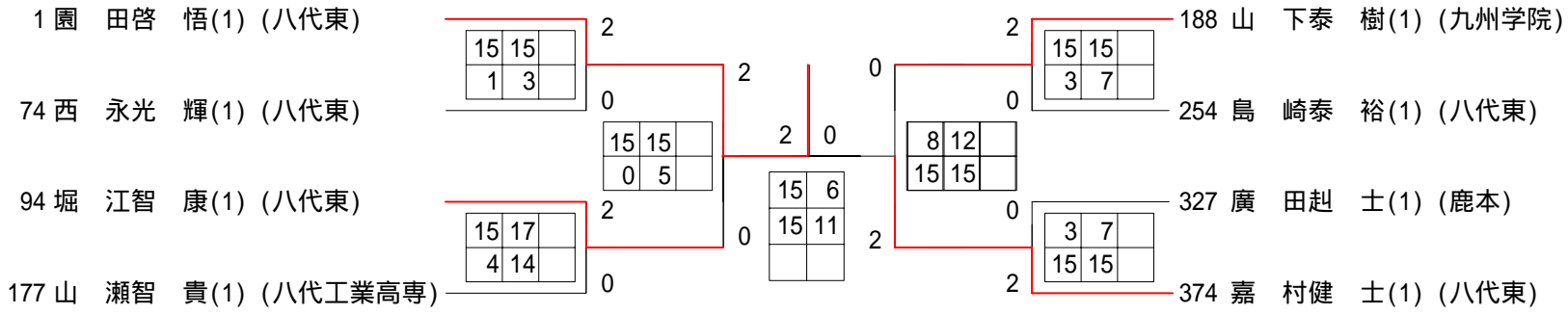

	勝者名(学校名)	スコア	敗者名(学校名)	回戦
1	佐々諒(1)(菊池)	1 15 - 0 0	金森駿矢(1)(熊本西)	1回戦
2	山崎成樹(1)(牛深)	1 17 - 15 0	河端宣彦(1)(熊本国府A)	1回戦
3	牧野朝日(1)(済々黉)	1 15 - 8 0	池田恭彰(1)(玉名)	1回戦
4	上野公敬(1)(御船)	1 15 - 9 0	大塚航平(1)(大津)	1回戦
5	松山洋(1)(八代)	1 15 - 0 0	橋本靖宏(1)(水俣)	1回戦
6	渡邊広宣(1)(八代工業高専)	1 15 - 3 0	津賀尾雄一(1)(第二)	1回戦
7	坂田純一(1)(八代農業)	1 15 - 2 0	村上昌弥(1)(翔陽)	1回戦
8	今田裕也(1)(秀岳館)	1 15 - 3 0	松岡薫(1)(千原台)	1回戦
9	永木孝幸(1)(御船)	キケン	富田和也(1)(鹿本商工)	1回戦
10	堀川祐生(1)(九州学院)	1 15 - 1 0	浦崎慎太郎(1)(牛深)	1回戦
11	前田和輝(1)(八代工業)	1 15 - 2 0	永井京平(1)(熊本農業)	1回戦
12	貞松淳紀(1)(八代工業高専)	キケン	坂本宗次郎(鹿本A)	1回戦
13	西竜太郎(1)(熊本国府)	1 15 - 4 0	吉田京平(1)(玉名)	1回戦
14	北原侑政(1)(東稜)	キケン	土田元気(1)(菊池農業)	1回戦
15	西浦大地(1)(小川工業)	1 15 - 4 0	西野良翼(1)(大津)	1回戦
16	橋口雄太(1)(済々黉)	1 15 - 10 0	澤田賢一郎(1)(真和)	1回戦
17	近藤伸建(1)(翔陽)	1 15 - 4 0	松川羅雄(1)(菊池)	1回戦
18	福永雄大(1)(文徳)	1 15 - 0 0	石松良介(1)(小国)	1回戦
19	山本大勝(1)(熊本商業)	キケン	山部弘樹(1)(阿蘇)	1回戦
20	森本優作(1)(八代東)	キケン	西山有貴(1)(松橋)	1回戦
21	藺田将貴(1)(第二)	1 15 - 0 0	森山健太(1)(天草東)	1回戦
22	後藤誠道(1)(鹿本)	1 15 - 0 0	別當星児(1)(熊本工業)	1回戦
23	吉岡秀将(1)(北稜)	1 17 - 14 0	福田恭介(1)(八代工業A)	1回戦
24	西永光輝(1)(八代東)	1 15 - 1 0	緒方太基(1)(熊本電波高専)	1回戦
25	畑中彬宏(1)(氷川)	キケン	浜田恭平(1)(必由館)	1回戦

	勝者名(学校名)	スコア		敗者名(学校名)	回戦
26	平野貴徳(1) (鹿本商工)		キケン	武藤翔大(1) (東海大学第二)	1回戦
27	倉満大輝(1) (翔陽)	1	15 - 5	0 浦田寛行(1) (天草)	1回戦
28	上村航平(1) (真和)	1	15 - 5	0 杉本章太(1) (大矢野)	1回戦
29	池上晃平(1) (熊本国府)	1	15 - 7	0 福田翔(1) (天草東)	1回戦
30	作田大志(1) (八代農業)	1	15 - 5	0 坂本勇太(1) (熊本国府A)	1回戦
31	西田恭平(1) (湧心館)	1	15 - 13	0 石橋洋一 (鹿本商工A)	1回戦
32	米田将哉 (玉名工業A)	1	15 - 3	0 本田真也(1) (東稜)	1回戦
33	松本圭玄(1) (小川工業)	1	15 - 8	0 槻木龍矢(1) (球磨商業)	1回戦
34	原田貴之(1) (鹿本商工)	1	17 - 14	0 山部良輔(1) (翔陽)	1回戦
35	梅田修平(1) (熊本農業)		キケン	堤一馬(1) (玉名)	1回戦
36	吉村俊(1) (熊本国府)		キケン	北崎悦男(1) (千原台)	1回戦
37	堤田信一郎(1) (千原台)	1	15 - 1	0 福本健人(1) (天草)	1回戦
38	今村隆聖(1) (翔陽)	1	15 - 3	0 村上峻司(1) (菊池農業)	1回戦
39		1	15 - 3	0	
40	藤本勇(1) (鎮西)		キケン	原田裕太(1) (天草東A)	1回戦
41		1	15 - 1	0	
42	奥田龍(1) (真和A)	1	15 - 8	0 元田太郎(1) (必由館)	1回戦
43	森口良二(1) (八代農業)		キケン	高林学(1) (第二)	1回戦
44	村上元気(1) (千原台A)		キケン	山村大悟 (鹿本商工A)	1回戦
45	島川祐貴(1) (熊本工業)	1	15 - 5	0 瀧口大地(1) (北稜)	1回戦
46	古閑裕也(1) (御船)	1	15 - 2	0 益田直人(1) (熊本西)	1回戦
47	大野直之(1) (玉名)	1	15 - 0	0 小山恭延 (鹿本A)	1回戦
48	坂口征平(1) (八代南)	1	15 - 4	0 小平泰輔(1) (熊本商業)	1回戦
49	村田浩一郎(1) (芦北)	1	15 - 5	0 緒方大地(1) (鹿本商工)	1回戦
50	大瀧大裕(1) (熊本中央)	1	15 - 0	0 中村潤弥(1) (鹿本)	1回戦

	勝者名(学校名)	スコア		敗者名(学校名)	回戦
51	上野和希(1) (菊池農業)	1	15 - 7	0 福永剛史(1) (城北)	1回戦
52	寺澤雄太郎 (玉名工業A)	1	15 - 3	0 本多翔(1) (天草東)	1回戦
53	北里功之介(1) (小国)	1	15 - 0	0 荒木雅成(1) (阿蘇)	1回戦
54	鎌農隼人(1) (必由館)	1	15 - 5	0 藤本祐紀(1) (秀岳館)	1回戦
55	本田昭仁(1) (北稜)		キケン	木下翔太(1) (真和)	1回戦
56	岡村和彦(1) (小川工業)	1	15 - 0	0 西村裕弥(1) (湧心館)	1回戦
57	富田暁(1) (熊本工業)	1	15 - 7	0 田口誠(1) (天草A)	1回戦
58	福田翔太(1) (熊本農業)	1	15 - 9	0 本村優真(1) (水俣)	1回戦
59	中尾洋輔(1) (熊本北)	1	15 - 7	0 金崎考展(1) (玉名工業)	1回戦
60	野村大輔(1) (八代)	1	15 - 10	0 松下智史(1) (必由館)	1回戦
61	簀田和樹(1) (玉名)		キケン	緒方晴信(1) (熊本西)	1回戦
62	白川真丈(1) (真和)	1	15 - 4	0 岩下健太(1) (大津)	1回戦
63	吉田健太郎(1) (秀岳館)	1	15 - 1	0 西田京平(1) (菊池農業)	1回戦
64	笹本翌翔(1) (鹿本)		キケン	田尻靖明(1) (熊本農業A)	1回戦
65	尾上宙(1) (第二)	1	15 - 6	0 三川裕太(1) (小川工業)	1回戦
66	上野公敬(1) (東海大学第二)	1	15 - 4	0 吉田優太(1) (熊本農業)	1回戦
67	坂田渉(1) (熊本商業)	1	15 - 8	0 菅原桂一(1) (鹿本)	1回戦
68	番場啓(1) (熊本北)	1	15 - 0	0 堀精太(1) (矢部)	1回戦
69	前村和馬(1) (菊池)	1	15 - 10	0 嶋田雄丞(1) (鎮西)	1回戦
70	酒井勝広(1) (大矢野)		キケン	迫田晃(1) (熊本電波高専)	1回戦
71	西山昴範(1) (東稜)	1	15 - 5	0 北野涼一(1) (真和A)	1回戦
72	山下修平(1) (芦北)	1	15 - 2	0 永松克明(1) (玉名工業)	1回戦
73	小崎法樹(1) (天草東)		キケン	山口元気 (鹿本商工A)	1回戦
74	告溝光(1) (球磨商業)	1	15 - 7	0 吉田壮宏(1) (宇土)	1回戦
75	松下正太(1) (天草東)	1	15 - 7	0 山内浩樹(1) (熊本農業)	1回戦

	勝者名(学校名)	スコア		敗者名(学校名)	回戦
76	刀根伊織(1) (熊本国府)		キケン	原田暢 (鹿本A)	1回戦
77	井芹亨輔(1) (御船)	1	15 - 11	0 佐藤永遠(1) (湧心館)	1回戦
78	中島雄大(1) (熊本中央)	1	15 - 3	0 規矩大誠(1) (済々黌)	1回戦
79	田中直之(1) (天草)	1	15 - 10	0 村岡徹 (玉名工業A)	1回戦
80	今村健太(1) (翔陽)	1	15 - 3	0 福島一嘉(1) (鹿本商工)	1回戦
81	島崎泰裕(1) (八代東)	1	15 - 0	0 伊藤悠二(1) (熊本国府A)	1回戦
82	渡辺大樹(1) (熊本工業)	1	15 - 5	0 久富雄矢(1) (菊池農業)	1回戦
83	守田翔(1) (真和)	1	17 - 15	0 宮川貴光(1) (天草)	1回戦
84	白濱靖也(1) (小川工業)	1	15 - 10	0 高田昇(1) (宇土)	1回戦
85	坂村浩太(1) (甲佐)	1	15 - 13	0 市原知明(1) (熊本工業)	1回戦
86	橋本慎介(1) (翔陽)	1	15 - 2	0 村上瞬(1) (熊本西)	1回戦
87	田中謙(1) (玉名)	1	15 - 3	0 森法弘(1) (天草東A)	1回戦
88	永田雅裕(1) (秀岳館)	1	15 - 1	0 城直基(1) (菊池A)	1回戦
89	飯尾勇也(1) (熊本商業)	1	15 - 0	0 田畑裕治(1) (八代工業A)	1回戦
90	野中翔太(1) (熊本工業)	1	17 - 14	0 辻雄大(1) (御船)	1回戦
91	中山翔平(1) (九州学院)	1	15 - 0	0 小原寛貴(1) (宇土)	1回戦
92	和田悠佑(1) (八代)	1	15 - 13	0 岩本知之(1) (八代工業)	1回戦
93	渡邊信也(1) (熊本農業)	1	15 - 4	0 城塚純之介(1) (小国)	1回戦
94	田中佑輔(1) (八代東)	1	15 - 0	0 山下星児(1) (第二)	1回戦
95	藤崎竜輔(1) (東稜)	1	15 - 8	0 神田優(1) (熊本国府A)	1回戦
96	富田真司(1) (済々黌)	1	15 - 1	0 立場大輔(1) (秀岳館)	1回戦
97	門畑佑馬(1) (ルーテル学院)	1	15 - 2	0 奥畑正史(1) (小川工業)	1回戦
98	永汐洋平(1) (真和)	1	15 - 6	0 坂本亮太(1) (水俣)	1回戦
99	村上裕明(1) (文徳)	1	15 - 4	0 谷畑郁秀(1) (北稜)	1回戦
100	桜井翔太(1) (熊本国府)	1	15 - 2	0 吉川翔英(1) (氷川)	1回戦

	勝者名(学校名)	スコア	敗者名(学校名)	回戦
101	大井 恵介(1) (松橋)	キケン	合志 崇之(1) (菊池農業)	1回戦
102	増本 崇人(1) (熊本)	1 15 - 0 0	藤本 智久(1) (熊本商業)	1回戦
103	荻 裕輔(1) (千原台)	1 15 - 12 0	緒方 悠哉(1) (東稜A)	1回戦
104	小波 央(1) (熊本)	1 15 - 6 0	鳥栖 英令(1) (熊本工業)	1回戦
105	河辺 勇太(1) (千原台A)	キケン	村山 敬一郎(1) (松橋)	1回戦
106	永田 透(1) (鹿本商工)	1 15 - 1 0	坂本 佳太(1) (玉名)	1回戦
107	磧上 智志(1) (菊池)	1 15 - 0 0	崎元 太志(1) (天草)	1回戦
108	石丸 卓也(1) (八代南)	1 15 - 5 0	長谷川 郁也(1) (必由館)	1回戦
109	古田 泰成(1) (鹿本)	キケン	松下 耕一郎(1) (天草東)	1回戦
110	吉村 浩貴(1) (熊本農業)	1 15 - 7 0	坂田 和喜(1) (大津)	1回戦
111	村田 晃一(1) (文徳)	1 15 - 7 0	井上 脩平 (玉名工業A)	1回戦
112	本田 啓成(1) (八代工業高専)	1 15 - 2 0	山本 英貴(1) (菊池)	1回戦
113	木野 奨真(1) (北稜)	1 15 - 4 0	野田 翔(1) (菊池農業)	1回戦
114	山本 太陽(1) (蘇陽)	キケン	岡部 征志郎(1) (苓明)	1回戦
115	鬼塚 崇(1) (天草)	キケン	大森 有貴(1) (阿蘇)	1回戦
116	橋本 翔平(1) (天草A)	1 15 - 1 0	佃 真文(1) (真和A)	1回戦
117	佐藤 大輔(1) (玉名工業)	1 15 - 8 0	松島 寛朋(1) (湧心館)	1回戦
118	稲葉 啓太(1) (東稜A)	1 15 - 12 0	窪田 翔大(1) (大矢野)	1回戦
119	園田 啓悟(1) (八代東)	1 15 - 0 0	佐々 諒(1) (菊池)	2回戦
120	山内 大智(1) (八代工業)	1 15 - 11 0	成田 侑矢(1) (熊本工業)	2回戦
121	林 亮伍(1) (玉名工業)	1 17 - 14 0	山崎 成樹(1) (牛深)	2回戦
122	牧野 朝日(1) (済々黌)	1 15 - 0 0	古東 翼(1) (蘇陽)	2回戦
123	岩岡 駿(1) (小川工業)	1 15 - 1 0	上野 公敬(1) (御船)	2回戦
124	松山 洋(1) (八代)	1 15 - 1 0	中林 将也(1) (甲佐)	2回戦
125	渡邊 広宣(1) (八代工業高専)	1 15 - 1 0	築地 大(1) (東稜A)	2回戦

	勝者名(学校名)	スコア	敗者名(学校名)	回戦
126	坂田純一(1) (八代農業)	1 15 - 3 0	笹原雄樹(1) (天草)	2回戦
127	大関一誠(1) (熊本西)	1 15 - 10 0	今田裕也(1) (秀岳館)	2回戦
128	永木孝幸(1) (御船)	1 15 - 2 0	高田恵生(1) (熊本電波高専)	2回戦
129	堀川祐生(1) (九州学院)	1 15 - 1 0	渡邊雄太郎(1) (第二A)	2回戦
130	前田和輝(1) (八代工業)	1 15 - 7 0	松本雄大(1) (湧心館)	2回戦
131	貞松淳紀(1) (八代工業高専)	1 15 - 7 0	近藤剛 (玉名工業A)	2回戦
132	宮坂飛大(1) (八代)	1 15 - 4 0	西 竜太郎(1) (熊本国府)	2回戦
133	北原侑政(1) (東稜)	1 15 - 0 0	篠田康貴(1) (宇土)	2回戦
134	山田貴大(1) (熊本中央)	1 15 - 1 0	西浦大地(1) (小川工業)	2回戦
135	米村信了(1) (九州学院)	1 15 - 0 0	橋口雄太(1) (済々黌)	2回戦
136	西山良(1) (熊本西)	1 15 - 2 0	大竹啓資(1) (熊本農業A)	2回戦
137	近藤伸建(1) (翔陽)	1 15 - 2 0	荒崎翔太(1) (鎮西)	2回戦
138	福永雄大(1) (文徳)	1 15 - 12 0	梅下元棋(1) (水俣)	2回戦
139	岩切昌大(1) (熊本北)	1 15 - 2 0	山本大勝(1) (熊本商業)	2回戦
140	森本優作(1) (八代東)	1 15 - 0 0	藤川翔平(1) (秀岳館)	2回戦
141	藺田将貴(1) (第二)	1 15 - 1 0	池田和樹(1) (玉名工業)	2回戦
142	嶋田大地(1) (菊池農業)	1 15 - 10 0	後藤誠道(1) (鹿本)	2回戦
143	清永康太(1) (熊本農業)	1 15 - 2 0	吉岡秀将(1) (北稜)	2回戦
144	西永光輝(1) (八代東)	1 15 - 0 0	徳永裕介(1) (鹿本)	2回戦
145	西友也(1) (千原台)	1 15 - 11 0	畑中彬宏(1) (氷川)	2回戦
146	内村陽介(1) (宇土)	1 15 - 1 0	平野貴徳(1) (鹿本商工)	2回戦
147	倉満大輝(1) (翔陽)	1 15 - 4 0	甲斐慧尋(1) (東稜A)	2回戦
148	上村航平(1) (真和)	1 15 - 13 0	古原賢(1) (芦北)	2回戦
149	本田寿成(1) (熊本北)	キケン	齋藤昌志(1) (熊本商業)	2回戦
150	吉村卓也(1) (熊本学園大付)	1 15 - 1 0	池上晃平(1) (熊本国府)	2回戦

	勝者名(学校名)	スコア	敗者名(学校名)	回戦
151	堀江智康(1) (八代東)	1 15 - 1 0	作田大志(1) (八代農業)	2回戦
152	中島淳(1) (荒尾)		池頭俊樹(1) (真和)	2回戦
153	立山功祐(1) (菊池)	1 15 - 9 0	西田恭平(1) (湧心館)	2回戦
154	二宮涼(1) (熊本)	1 15 - 2 0	米田将哉 (玉名工業A)	2回戦
155	上野裕太(1) (御船)	1 15 - 3 0	松本圭玄(1) (小川工業)	2回戦
156	西郷幸成(1) (熊本西)	1 15 - 2 0	原田貴之(1) (鹿本商工)	2回戦
157	梅田修平(1) (熊本農業)	1 15 - 13 0	新川佳徳(1) (天草)	2回戦
158	上妻玲(1) (秀岳館)	1 17 - 14 0	吉村俊(1) (熊本国府)	2回戦
159	本田尚也(1) (菊池)	1 15 - 13 0	堤田信一郎(1) (千原台)	2回戦
160	今村隆聖(1) (翔陽)	1 15 - 4 0	矢吹旭(1) (玉名工業)	2回戦
161	前田宏幸(1) (東稜)	1 15 - 0 0	芝原冬馬(1) (荒尾)	2回戦
162	岩崎崇和(1) (八代)	1 15 - 5 0	藤本勇(1) (鎮西)	2回戦
163	村岡航(1) (八代工業)	1 15 - 4 0	樋口雄亮(1) (大津)	2回戦
164	古荘直輝(1) (熊本電波高専)	1 15 - 3 0	奥田龍(1) (真和A)	2回戦
165	森口良二(1) (八代農業)	1 15 - 3 0	江藤拓弥 (鹿本A)	2回戦
166	早道勇志(1) (九州学院)	1 15 - 0 0	村上元気(1) (千原台A)	2回戦
167	今給黎将之(1) (八代東)	1 15 - 0 0	島川祐貴(1) (熊本工業)	2回戦
168	田尻皓生(1) (鎮西)	1 15 - 9 0	古閑裕也(1) (御船)	2回戦
169	大野直之(1) (玉名)	1 15 - 9 0	清水英巧(1) (八代工業A)	2回戦
170	田中駿大(1) (済々黌)	1 15 - 0 0	坂口征平(1) (八代南)	2回戦
171	中嶋飛翔(1) (阿蘇)	1 15 - 6 0	村田浩一郎(1) (芦北)	2回戦
172	大瀨大裕(1) (熊本中央)	1 15 - 1 0	西山賢成(1) (矢部)	2回戦
173	山田裕貴(1) (八代工業)	1 15 - 6 0	上野和希(1) (菊池農業)	2回戦
174	上田岳寿(1) (熊本国府)	1 15 - 6 0	寺澤雄太郎 (玉名工業A)	2回戦
175	熊川翔(1) (第二)	1 15 - 2 0	北里功之介(1) (小国)	2回戦

	勝者名(学校名)	スコア	敗者名(学校名)	回戦
176	鎌 農 隼 人(1) (必由館)	1 15 - 2 0	原 正 (1) (荒尾)	2回戦
177	本 田 昭 仁(1) (北稜)	キケン	大 塚 大 (1) (矢部)	2回戦
178	岡 村 和 彦(1) (小川工業)	1 15 - 2 0	山 内 崇 弘(1) (熊本商業)	2回戦
179	山 瀬 智 貴(1) (八代工業高専)	1 15 - 1 0	富 田 暁 (1) (熊本工業)	2回戦
180	民 本 賢 司(1) (天草東)	1 15 - 8 0	福 田 翔 太(1) (熊本農業)	2回戦
181	河 野 敏 道(1) (菊池A)	キケン	高 森 智 志(1) (鹿本)	2回戦
182	木 村 拓 也(1) (熊本中央)	1 15 - 0 0	中 尾 洋 輔(1) (熊本北)	2回戦
183	山 下 泰 樹(1) (九州学院)	1 15 - 0 0	野 村 大 輔(1) (八代)	2回戦
184	塩 平 大 輔(1) (御船)	1 15 - 12 0	遠 坂 直 人(1) (芦北)	2回戦
185	杉 本 雅 哉(1) (水俣)	1 15 - 9 0	簗 田 和 樹(1) (玉名)	2回戦
186	本 田 直 紀(1) (北稜)	1 15 - 3 0	白 川 真 丈(1) (真和)	2回戦
187	鍛冶尾 毅 (1) (荒尾)	1 15 - 0 0	吉 田 健太郎(1) (秀岳館)	2回戦
188	福 田 裕 也(1) (千原台)	1 15 - 7 0	笹 本 翌 翔(1) (鹿本)	2回戦
189	尾 上 宙 (1) (第二)	1 15 - 3 0	橋 本 昌 也(1) (玉名工業)	2回戦
190	山 口 雄 大(1) (八代工業)	1 15 - 0 0	上 野 公 敬(1) (東海大学第二)	2回戦
191	篠 田 賢 人(1) (熊本工業)	1 15 - 3 0	坂 田 涉 (1) (熊本商業)	2回戦
192	西 村 啓 (1) (熊本)	1 15 - 10 0	番 場 啓 (1) (熊本北)	2回戦
193	前 村 和 馬(1) (菊池)	1 15 - 2 0	宮 崎 亮 平 (鹿本A)	2回戦
194	村 田 理 人(1) (必由館)	1 15 - 1 0	酒 井 勝 広(1) (大矢野)	2回戦
195	西 山 昂 範(1) (東稜)	1 15 - 11 0	上 野 公 大(1) (八代工業A)	2回戦
196	山 下 修 平(1) (芦北)	1 15 - 6 0	岡 部 祐 生(1) (第二A)	2回戦
197	川 津 大 希(1) (熊本国府)	1 15 - 0 0	小 崎 法 樹(1) (天草東)	2回戦
198	角 田 尚太郎(1) (八代東)	1 15 - 0 0	告 溝 光 (1) (球磨商業)	2回戦
199	横 溝 一 歩(1) (九州学院)	1 15 - 2 0	松 下 正 太(1) (天草東)	2回戦
200	刀 根 伊 織(1) (熊本国府)	1 15 - 1 0	寺 本 宗之助(1) (熊本北)	2回戦

	勝者名(学校名)	スコア		敗者名(学校名)	回戦	
201	井 芹 亨 輔(1) (御船)	1	15 - 6	0	橋 本 翔 太(1) (熊本電波高専)	2回戦
202	中 島 雄 大(1) (熊本中央)	1	15 - 5	0	小 崎 博 和(1) (大矢野)	2回戦
203	弘 島 世 一(1) (鎮西)	1	15 - 1	0	田 中 直 之(1) (天草)	2回戦
204	今 村 健 太(1) (翔陽)	1	15 - 2	0	村 上 雅 哉(1) (北稜)	2回戦
205	島 崎 泰 裕(1) (八代東)	1	15 - 0	0	小 島 俊 之(1) (阿蘇)	2回戦
206	山 田 翔太郎(1) (千原台)	1	15 - 4	0	渡 辺 大 樹(1) (熊本工業)	2回戦
207	山 口 幸 司(1) (鹿本商工)	1	15 - 3	0	守 田 翔 (1) (真和)	2回戦
208	森 崎 大 希(1) (八代工業)	1	15 - 5	0	白 濱 靖 也(1) (小川工業)	2回戦
209	蛇 石 智 哉(1) (第二)		キケン		坂 村 浩 太(1) (甲佐)	2回戦
210	松 井 政 樹(1) (東稜)	1	15 - 6	0	橋 本 慎 介(1) (翔陽)	2回戦
211	森 田 安 貴(1) (八代農業)	1	15 - 12	0	田 中 謙 (1) (玉名)	2回戦
212	永 田 雅 裕(1) (秀岳館)	1	15 - 0	0	武 田 和 幸(1) (小国)	2回戦
213	山 口 雄 大(1) (阿蘇)	1	15 - 12	0	宮 川 貴実哉(1) (菊池)	2回戦
214	町 田 真 吾(1) (熊本学園大付)	1	15 - 0	0	飯 尾 勇 也(1) (熊本商業)	2回戦
215	大 柿 亮 二(1) (熊本中央)	1	15 - 1	0	野 中 翔 太(1) (熊本工業)	2回戦
216	橋 口 直 弥(1) (鹿本商工)	1	15 - 7	0	伊津野 圭 祐(1) (熊本西)	2回戦
217	中 山 翔 平(1) (九州学院)	1	15 - 3	0	大 塚 雅 史(1) (千原台)	2回戦
218	和 田 悠 佑(1) (八代)	1	15 - 0	0	大 場 裕 久(1) (真和A)	2回戦
219	渡 邊 信 也(1) (熊本農業)	1	15 - 1	0	島 田 優 生 (鹿本A)	2回戦
220	田 中 佑 輔(1) (八代東)	1	15 - 0	0	山 本 将 大(1) (翔陽)	2回戦
221	松 本 晋 作(1) (小川工業)	1	15 - 0	0	藤 崎 竜 輔(1) (東稜)	2回戦
222	富 田 真 司(1) (済々黌)	1	15 - 9	0	松 野 大 介(1) (玉名工業)	2回戦
223	門 畑 佑 馬(1) (ルーテル学院)	1	15 - 11	0	黒肥地 勇 人(1) (玉名)	2回戦
224	永 汐 洋 平(1) (真和)		キケン		清 田 卓 実(1) (有明)	2回戦
225	山 本 和 志(1) (第二)	1	15 - 3	0	村 上 裕 明(1) (文徳)	2回戦

	勝者名(学校名)	スコア	敗者名(学校名)	回戦
226	桜井翔太(1) (熊本国府)	1 15 - 5 0	青木大成(1) (熊本電波高専)	2回戦
227	大井恵介(1) (松橋)	1 15 - 7 0	小田筍里(1) (芦北)	2回戦
228	山本竜聖(1) (東稜)	1 15 - 12 0	増本崇人(1) (熊本)	2回戦
229	福田智裕(1) (八代)	1 15 - 2 0	川口賢剛(1) (大矢野)	2回戦
230	廣田起士(1) (鹿本)	1 15 - 0 0	荻裕輔(1) (千原台)	2回戦
231	小波央(1) (熊本)	1 15 - 10 0	河野健(1) (熊本学園大付)	2回戦
232	南優介(1) (鎮西)	1 15 - 2 0	河辺勇太(1) (千原台A)	2回戦
233	竹田大陸(1) (熊本国府)	1 15 - 3 0	永田透(1) (鹿本商工)	2回戦
234	磧上智志(1) (菊池)	1 15 - 2 0	松井雄希(1) (熊本国府A)	2回戦
235	工藤秀則(1) (小国)	1 17 - 15 0	石丸卓也(1) (八代南)	2回戦
236	岩寄祐也(1) (熊本西)	1 15 - 6 0	古田泰成(1) (鹿本)	2回戦
237	田中健一(1) (八代工業A)	1 15 - 11 0	吉村浩貴(1) (熊本農業)	2回戦
238	甲斐真隆(1) (翔陽)	1 15 - 1 0	村田晃一(1) (文徳)	2回戦
239	本田啓成(1) (八代工業高専)	1 15 - 4 0	尾平匠(1) (天草東)	2回戦
240	木野奨真(1) (北稜)	1 15 - 1 0	福本大介(1) (八代工業)	2回戦
241	長田光作(1) (牛深)	1 15 - 3 0	山本太陽(1) (蘇陽)	2回戦
242	瀬口聡史(1) (真和)	1 15 - 2 0	鬼塚崇(1) (天草)	2回戦
243	工藤公揮(1) (文徳)	1 15 - 0 0	橋本翔平(1) (天草A)	2回戦
244	佐藤大輔(1) (玉名工業)	1 15 - 13 0	有富雄平(鹿本A)	2回戦
245	小林秋雄(1) (熊本北)	1 15 - 0 0	林田和也(1) (秀岳館)	2回戦
246	嘉村健士(1) (八代東)	1 15 - 0 0	稲葉啓太(1) (東稜A)	2回戦
247	園田啓悟(1) (八代東)	1 15 - 1 0	山内大智(1) (八代工業)	3回戦
248	牧野朝日(1) (済々黌)	1 15 - 5 0	林亮伍(1) (玉名工業)	3回戦
249	岩岡駿(1) (小川工業)	1 15 - 13 0	松山洋(1) (八代)	3回戦
250	坂田純一(1) (八代農業)	1 15 - 5 0	渡邊広宣(1) (八代工業高専)	3回戦

	勝者名(学校名)	スコア		敗者名(学校名)	回戦
251	大関一誠(1) (熊本西)	1	15 - 12	0 永木孝幸(1) (御船)	3回戦
252	堀川祐生(1) (九州学院)	1	15 - 7	0 前田和輝(1) (八代工業)	3回戦
253	宮坂飛大(1) (八代)	1	15 - 2	0 貞松淳紀(1) (八代工業高専)	3回戦
254	山田貴大(1) (熊本中央)	1	15 - 6	0 北原侑政(1) (東稜)	3回戦
255	米村信了(1) (九州学院)	1	15 - 0	0 西山良(1) (熊本西)	3回戦
256	近藤伸建(1) (翔陽)	1	15 - 11	0 福永雄大(1) (文徳)	3回戦
257	岩切昌大(1) (熊本北)	1	15 - 7	0 森本優作(1) (八代東)	3回戦
258	藺田将貴(1) (第二)	1	15 - 9	0 嶋田大地(1) (菊池農業)	3回戦
259	西永光輝(1) (八代東)	1	15 - 0	0 清永康太(1) (熊本農業)	3回戦
260	内村陽介(1) (宇土)	1	15 - 6	0 西友也(1) (千原台)	3回戦
261	倉満大輝(1) (翔陽)	1	15 - 1	0 上村航平(1) (真和)	3回戦
262	吉村卓也(1) (熊本学園大付)	1	15 - 2	0 本田寿成(1) (熊本北)	3回戦
263	堀江智康(1) (八代東)	1	15 - 4	0 中島淳(1) (荒尾)	3回戦
264	二宮涼(1) (熊本)	1	15 - 2	0 立山功祐(1) (菊池)	3回戦
265	上野裕太(1) (御船)	1	15 - 4	0 西郷幸成(1) (熊本西)	3回戦
266	上妻玲(1) (秀岳館)	1	15 - 2	0 梅田修平(1) (熊本農業)	3回戦
267	今村隆聖(1) (翔陽)	1	15 - 10	0 本田尚也(1) (菊池)	3回戦
268	岩崎崇和(1) (八代)	1	15 - 9	0 前田宏幸(1) (東稜)	3回戦
269	古荘直輝(1) (熊本電波高専)	1	15 - 12	0 村岡航(1) (八代工業)	3回戦
270	早道勇志(1) (九州学院)	1	15 - 3	0 森口良二(1) (八代農業)	3回戦
271	今給黎将之(1) (八代東)	1	15 - 0	0 田尻皓生(1) (鎮西)	3回戦
272	田中駿大(1) (済々黌)	1	15 - 11	0 大野直之(1) (玉名)	3回戦
273	大瀨大裕(1) (熊本中央)	1	15 - 7	0 中嶋飛翔(1) (阿蘇)	3回戦
274	上田岳寿(1) (熊本国府)	1	15 - 12	0 山田裕貴(1) (八代工業)	3回戦
275	熊川翔(1) (第二)	1	15 - 3	0 欽農隼人(1) (必由館)	3回戦

	勝者名(学校名)	スコア	敗者名(学校名)	回戦
276	本田昭仁(1) (北稜)	1 15 - 7 0	岡村和彦(1) (小川工業)	3回戦
277	山瀬智貴(1) (八代工業高専)	1 15 - 0 0	民本賢司(1) (天草東)	3回戦
278	木村拓也(1) (熊本中央)	1 15 - 0 0	河野敏道(1) (菊池A)	3回戦
279	山下泰樹(1) (九州学院)	1 15 - 1 0	塩平大輔(1) (御船)	3回戦
280	本田直紀(1) (北稜)	1 15 - 0 0	杉本雅哉(1) (水俣)	3回戦
281	鍛冶尾毅(1) (荒尾)	1 15 - 1 0	福田裕也(1) (千原台)	3回戦
282	山口雄大(1) (八代工業)	1 15 - 5 0	尾上宙(1) (第二)	3回戦
283	篠田賢人(1) (熊本工業)	1 17 - 15 0	西村啓(1) (熊本)	3回戦
284	村田理人(1) (必由館)	1 15 - 1 0	前村和馬(1) (菊池)	3回戦
285	山下修平(1) (芦北)	1 15 - 9 0	西山昴範(1) (東稜)	3回戦
286	角田尚太郎(1) (八代東)	1 15 - 1 0	川津大希(1) (熊本国府)	3回戦
287	横溝一步(1) (九州学院)	1 15 - 6 0	刀根伊織(1) (熊本国府)	3回戦
288	中島雄大(1) (熊本中央)	1 15 - 3 0	井芹亨輔(1) (御船)	3回戦
289	弘島世一(1) (鎮西)	1 15 - 9 0	今村健太(1) (翔陽)	3回戦
290	島崎泰裕(1) (八代東)	1 15 - 3 0	山田翔太郎(1) (千原台)	3回戦
291	山口幸司(1) (鹿本商工)	1 15 - 7 0	森崎大希(1) (八代工業)	3回戦
292	松井政樹(1) (東稜)	1 15 - 4 0	蛇石智哉(1) (第二)	3回戦
293	永田雅裕(1) (秀岳館)	1 15 - 2 0	森田安貴(1) (八代農業)	3回戦
294	町田真吾(1) (熊本学園大付)	1 15 - 1 0	山口雄大(1) (阿蘇)	3回戦
295	大柿亮二(1) (熊本中央)	1 15 - 0 0	橋口直弥(1) (鹿本商工)	3回戦
296	中山翔平(1) (九州学院)	1 15 - 10 0	和田悠佑(1) (八代)	3回戦
297	田中佑輔(1) (八代東)	1 15 - 1 0	渡邊信也(1) (熊本農業)	3回戦
298	富田真司(1) (済々黌)	1 15 - 6 0	松本晋作(1) (小川工業)	3回戦
299	門畑佑馬(1) (ルーテル学院)	1 15 - 0 0	永汐洋平(1) (真和)	3回戦
300	山本和志(1) (第二)	1 15 - 4 0	桜井翔太(1) (熊本国府)	3回戦

	勝者名(学校名)	スコア		敗者名(学校名)	回戦
301	大井 恵介(1) (松橋)	1	15 - 8	0 山本 竜聖(1) (東稜)	3回戦
302	廣田 昶士(1) (鹿本)	1	15 - 6	0 福田 智裕(1) (八代)	3回戦
303	小波 央(1) (熊本)	1	15 - 5	0 南 優介(1) (鎮西)	3回戦
304	磧上 智志(1) (菊池)	1	15 - 4	0 竹田 大陸(1) (熊本国府)	3回戦
305	工藤 秀則(1) (小国)	1	15 - 7	0 岩 寄祐也(1) (熊本西)	3回戦
306	甲斐 真隆(1) (翔陽)	1	15 - 0	0 田中 健一(1) (八代工業A)	3回戦
307	木野 奨真(1) (北稜)	1	15 - 3	0 本田 啓成(1) (八代工業高専)	3回戦
308	瀬口 聡史(1) (真和)	1	15 - 0	0 長田 光作(1) (牛深)	3回戦
309	工藤 公揮(1) (文徳)	1	15 - 0	0 佐藤 大輔(1) (玉名工業)	3回戦
310	嘉村 健士(1) (八代東)	1	15 - 2	0 小林 秋雄(1) (熊本北)	3回戦
311	園田 啓悟(1) (八代東)	1	15 - 0	0 牧野 朝日(1) (済々黌)	4回戦
312	岩岡 駿(1) (小川工業)	1	15 - 4	0 坂田 純一(1) (八代農業)	4回戦
313	堀川 祐生(1) (九州学院)	1	15 - 1	0 大関 一誠(1) (熊本西)	4回戦
314	山田 貴大(1) (熊本中央)	1	15 - 5	0 宮坂 飛大(1) (八代)	4回戦
315	米村 信了(1) (九州学院)	1	15 - 10	0 近藤 伸建(1) (翔陽)	4回戦
316	藺田 将貴(1) (第二)	1	15 - 12	0 岩切 昌大(1) (熊本北)	4回戦
317	西 永光輝(1) (八代東)	1	15 - 0	0 内村 陽介(1) (宇土)	4回戦
318	吉村 卓也(1) (熊本学園大付)	1	17 - 14	0 倉満 大輝(1) (翔陽)	4回戦
319	堀江 智康(1) (八代東)	1	15 - 12	0 二宮 涼(1) (熊本)	4回戦
320	上妻 玲(1) (秀岳館)	1	15 - 9	0 上野 裕太(1) (御船)	4回戦
321	岩崎 崇和(1) (八代)	1	15 - 3	0 今村 隆聖(1) (翔陽)	4回戦
322	早道 勇志(1) (九州学院)	1	15 - 2	0 古荘 直輝(1) (熊本電波高専)	4回戦
323	今給黎 将之(1) (八代東)	1	15 - 3	0 田中 駿大(1) (済々黌)	4回戦
324	大瀨 大裕(1) (熊本中央)	1	15 - 11	0 上田 岳寿(1) (熊本国府)	4回戦
325	熊川 翔(1) (第二)	1	15 - 5	0 本田 昭仁(1) (北稜)	4回戦

	勝者名(学校名)	スコア	敗者名(学校名)	回戦
326	山瀬智貴(1) (八代工業高専)	1 15 - 5 0	木村拓也(1) (熊本中央)	4回戦
327	山下泰樹(1) (九州学院)	1 15 - 4 0	本田直紀(1) (北稜)	4回戦
328	鍛冶尾毅(1) (荒尾)	1 15 - 4 0	山口雄大(1) (八代工業)	4回戦
329	村田理人(1) (必由館)	1 15 - 5 0	篠田賢人(1) (熊本工業)	4回戦
330	角田尚太郎(1) (八代東)	1 15 - 0 0	山下修平(1) (芦北)	4回戦
331	横溝一步(1) (九州学院)	1 15 - 10 0	中島雄大(1) (熊本中央)	4回戦
332	島崎泰裕(1) (八代東)	1 15 - 2 0	弘島世一(1) (鎮西)	4回戦
333	松井政樹(1) (東稜)	1 15 - 0 0	山口幸司(1) (鹿本商工)	4回戦
334	町田真吾(1) (熊本学園大付)	1 15 - 3 0	永田雅裕(1) (秀岳館)	4回戦
335	大柿亮二(1) (熊本中央)	1 15 - 4 0	中山翔平(1) (九州学院)	4回戦
336	田中佑輔(1) (八代東)	1 15 - 8 0	富田真司(1) (済々黌)	4回戦
337	山本和志(1) (第二)	1 15 - 5 0	門畑佑馬(1) (ルーテル学院)	4回戦
338	廣田昶士(1) (鹿本)	1 15 - 0 0	大井恵介(1) (松橋)	4回戦
339	磧上智志(1) (菊池)	1 17 - 16 0	小波央(1) (熊本)	4回戦
340	甲斐真隆(1) (翔陽)	1 15 - 2 0	工藤秀則(1) (小国)	4回戦
341	瀬口聡史(1) (真和)	1 15 - 13 0	木野奨真(1) (北稜)	4回戦
342	嘉村健士(1) (八代東)	1 15 - 0 0	工藤公揮(1) (文徳)	4回戦
343	園田啓悟(1) (八代東)	1 15 - 0 0	岩岡駿(1) (小川工業)	5回戦
344	山田貴大(1) (熊本中央)	1 15 - 12 0	堀川祐生(1) (九州学院)	5回戦
345	米村信了(1) (九州学院)	1 15 - 3 0	藺田将貴(1) (第二)	5回戦
346	西永光輝(1) (八代東)	1 15 - 0 0	吉村卓也(1) (熊本学園大付)	5回戦
347	堀江智康(1) (八代東)	1 15 - 3 0	上妻玲(1) (秀岳館)	5回戦
348	岩崎崇和(1) (八代)	1 17 - 16 0	早道勇志(1) (九州学院)	5回戦
349	今給黎将之(1) (八代東)	1 15 - 4 0	大濱大裕(1) (熊本中央)	5回戦
350	山瀬智貴(1) (八代工業高専)	1 15 - 7 0	熊川翔(1) (第二)	5回戦

	勝者名(学校名)	スコア	敗者名(学校名)	回戦
351	山下泰樹(1) (九州学院)	1 15 - 0 0	鍛冶尾 毅 (1) (荒尾)	5回戦
352	角田尚太郎(1) (八代東)	1 15 - 0 0	村田理人(1) (必由館)	5回戦
353	島崎泰裕(1) (八代東)	1 15 - 12 0	横溝一步(1) (九州学院)	5回戦
354	町田真吾(1) (熊本学園大付)	1 15 - 3 0	松井政樹(1) (東稜)	5回戦
355	大柿亮二(1) (熊本中央)	1 15 - 8 0	田中佑輔(1) (八代東)	5回戦
356	廣田赳士(1) (鹿本)	1 15 - 1 0	山本和志(1) (第二)	5回戦
357	甲斐真隆(1) (翔陽)	1 15 - 8 0	磧上智志(1) (菊池)	5回戦
358	嘉村健士(1) (八代東)	1 15 - 0 0	瀬口聡史(1) (真和)	5回戦
359	園田啓悟(1) (八代東)	1 21 - 2 0	山田貴大(1) (熊本中央)	6回戦
360	西永光輝(1) (八代東)	1 21 - 13 0	米村信了(1) (九州学院)	6回戦
361	堀江智康(1) (八代東)	1 21 - 6 0	岩崎崇和(1) (八代)	6回戦
362	山瀬智貴(1) (八代工業高専)	1 21 - 7 0	今給黎将之(1) (八代東)	6回戦
363	山下泰樹(1) (九州学院)	1 21 - 17 0	角田尚太郎(1) (八代東)	6回戦
364	島崎泰裕(1) (八代東)	1 21 - 15 0	町田真吾(1) (熊本学園大付)	6回戦
365	廣田赳士(1) (鹿本)	1 23 - 21 0	大柿亮二(1) (熊本中央)	6回戦
366	嘉村健士(1) (八代東)	1 21 - 0 0	甲斐真隆(1) (翔陽)	6回戦
367	園田啓悟(1) (八代東)	2 15 - 1 15 - 3 0	西永光輝(1) (八代東)	準々決勝
368	堀江智康(1) (八代東)	2 15 - 4 17 - 14 0	山瀬智貴(1) (八代工業高専)	準々決勝
369	山下泰樹(1) (九州学院)	2 15 - 3 15 - 7 0	島崎泰裕(1) (八代東)	準々決勝
370	嘉村健士(1) (八代東)	2 15 - 3 15 - 7 0	廣田赳士(1) (鹿本)	準々決勝
371	園田啓悟(1) (八代東)	2 15 - 0 15 - 5 0	堀江智康(1) (八代東)	準決勝
372	嘉村健士(1) (八代東)	2 15 - 8 15 - 12 0	山下泰樹(1) (九州学院)	準決勝
374	堀江智康(1) (八代東)	2 11 - 15 15 - 10 15 - 6 1	山下泰樹(1) (九州学院)	3位決定
373	園田啓悟(1) (八代東)	2 15 - 6 15 - 11 0	嘉村健士(1) (八代東)	決勝

第1ブロック

第2ブロック

- 1 (近武) 藤山 (早修) 寿三 (八代東)
- 2 (佐伯) 野島 (早修) 輔日 (濟々覺)
- 3 (川勝) 池藤 (川勝) 日哉 (芦北)
- 4 (久佐) 藤本 (久佐) 樹二 (有明)
- 5 (東松) 下田 (東松) 亮俊 (第二)
- 6 (清永) 北北 (清永) 智哲 (必由館)
- 7 (北北) 中本 (北北) 祐伸 (玉名)
- 8 (黒畑) 中本 (黒畑) 樹悟 (熊本北)
- 9 (宮稲) 磯部 (宮稲) 宏幸 (氷川)
- 10 (磯部) 荒志 (磯部) 貴博 (東稜)
- 11 (荒志) 西白 (荒志) 博一 (小国)
- 12 (坂藤) 富草 (坂藤) 康博 (熊本西)
- 13 (益松) 武中 (益松) 琢郎 (宇土)
- 14 (武中) 近中 (武中) 幸宏 (熊本国府)
- 15 (伊渡) 川井 (伊渡) 卓宏 (熊本工業)
- 16 (川井) 村上 (川井) 彬克 (大矢野)
- 17 (中島) 佐邊 (中島) 日淳 (荒尾)
- 18 (伊渡) 川井 (伊渡) 慶太 (熊本)
- 19 (伊渡) 川井 (伊渡) 正太 (天草工業)
- 20 (伊渡) 川井 (伊渡) 誠郎 (甲佐)
- 21 (伊渡) 川井 (伊渡) 弘治 (秀岳館)

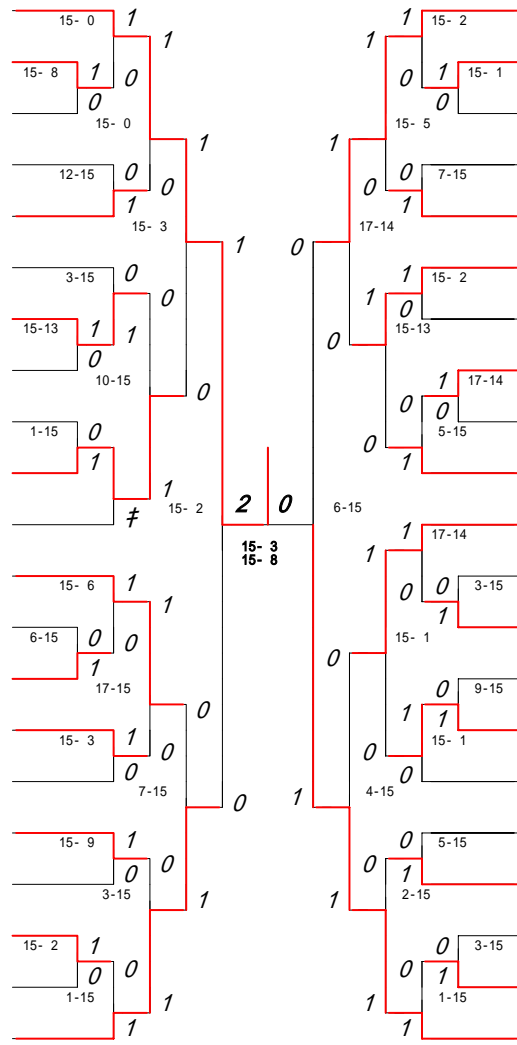

- 22 (小久保) 林田 (秀康) 樹太 (熊本中央)
- 23 (西村) 村林 (秀康) 祐明 (熊本西)
- 24 (小梅) 竹門 (秀康) 光樹 (天草工業)
- 25 (大井) 上田 (大井) 喜史 (牛深)
- 26 (松田) 田尻 (松田) 崇哉 (文徳)
- 27 (吉濱) 村田 (吉濱) 高翔 (八代南)
- 28 (倉達) 川田 (倉達) 誠吾 (水俣)
- 29 (樋大) 塚村 (樋大) 俊彦 (東稜)
- 30 (木本) 藤田 (木本) 成志 (東海大学第二)
- 31 (佐富) 橋本 (佐富) 誠幸 (濟々覺)
- 32 (高前) 梶原 (高前) 龍之介 (必由館)
- 33 (梶福) 田上 (梶福) 康弘 (八代)
- 34 (田岩) 岡上 (田岩) 翼大 (小川工業)
- 35 (富岩) 永切 (富岩) 翔太 (熊本北)
- 36 (大川) 間本 (大川) 翔真 (秀岳館)
- 37 (河東) 本野 (河東) 高也 (玉名工業)
- 38 (林川) 田水 (林川) 也崇 (熊本電波高専)
- 39 (垂西) 渡切 (垂西) 龍裕 (鹿本商工)
- 40 (渡切) 松福 (渡切) 裕哲 (第二)
- 41 (松福) 門田 (松福) 幸剛 (城北)
- 42 (門田) 田真 (門田) 祐真 (熊本学園大付)

第3ブロック

第4ブロック

- 43 (上野田) 光博 (熊本中央)
- 44 (宮須城) 和博 (天草東)
- 45 (渡北本) 博惟 (東稜)
- 46 (平山) 原木 (蘇陽)
- 47 (大蘭) 石田 (湧心館)
- 48 (柴木) 尾村 (北稜)
- 49 (村見) 上島 (八代農業)
- 50 (吉仲) 川村 (熊本西)
- 51 (上遠) 原田 (八代東)
- 52 (下原) 藤田 (小国)
- 53 (原渡) 藤田 (翔陽)
- 54 (藤村) 邊本 (熊本)
- 55 (岩村) 上田 (必由館)
- 56 (後村) 上藤 (八代工業高専)
- 57 (西大) 藤村 (玉名)
- 58 (大後) 森藤 (千原台)
- 59 (大大) 西塚 (天草)
- 60 (油糶) 谷本 (氷川)
- 61 (丸糶) 本山 (宇土)
- 62 (大津) 佐藤 (鹿本)
- 63 (鍛冶) 尾村 (荒尾)

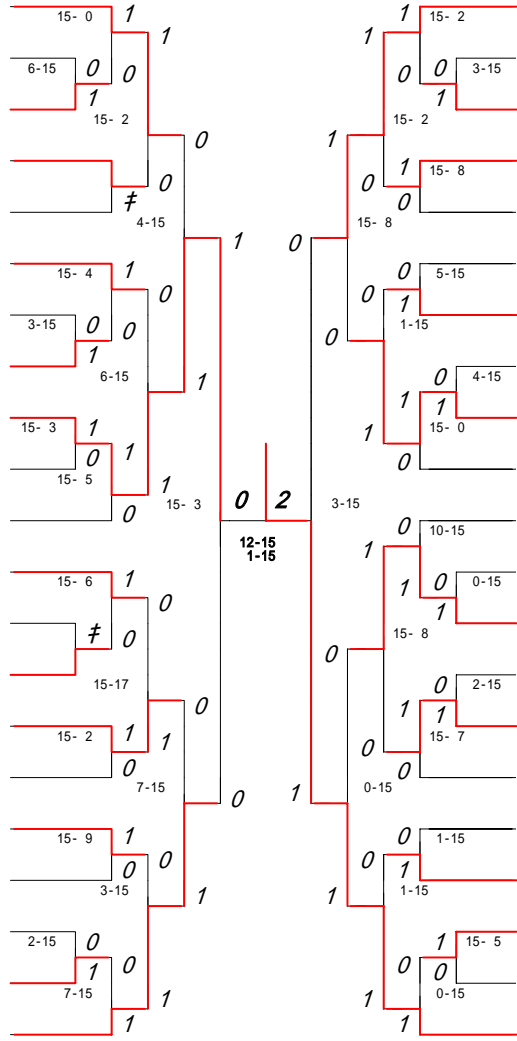

- 64 (大瀬戸) 健輝 (熊本学園大付)
- 65 (中山島) 俊宣 (第二)
- 66 (山部) 正博 (熊本西)
- 67 (塩田) 山中 (菊池)
- 68 (村木) 田村 (八代)
- 69 (奥久保) 川田 (翔陽)
- 70 (友大津) 田留 (東稜)
- 71 (小高) 坂口 (芦北)
- 72 (坂山) 木村 (ルーテル学院)
- 73 (黒堀) 瀨川 (天草工業)
- 74 (小森) 原崎 (八代農業)
- 75 (坂原) 本田 (苓明)
- 76 (衛大) 藤木 (熊本北)
- 77 (浅奈) 尾須 (大津)
- 78 (谷林) 直直 (水俣)
- 79 (竹福) 内島 (湧心館)
- 80 (武佐) 田伯 (熊本国府)
- 81 (中川) 栗野 (鹿本)
- 82 (栗西) 屋山 (矢部)
- 83 (仁米) 和野 (玉名工業)
- 84 (古廣) 賀岡 (八代東)

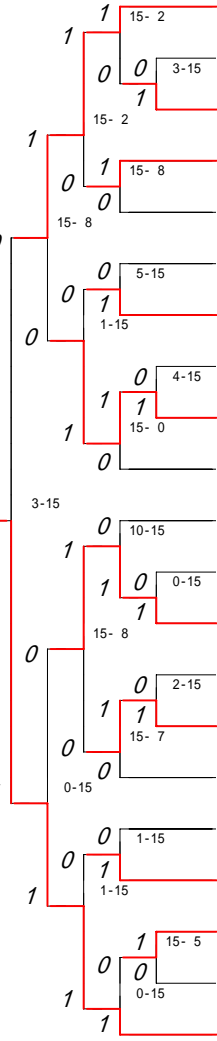

第5ブロック

第6ブロック

- 85 (中新野) 村尾真誠 (熊本中央)
- 86 (早野) 瀬村貴宏 (八代)
- 87 (米甲) 田村裕三 (熊本)
- 88 (篠梅) 田下恭元 (水俣)
- 89 (西高) 浦木元晃 (鹿本)
- 90 (穴倉) 見水博章 (小国)
- 91 (森本) 田原朋卓 (八代工業高専)
- 92 (蓮桶) 田田卓正 (氷川)
- 93 (加清) 永辻康太 (熊本農業)
- 94 (清坂) 村上浩太 (甲佐)
- 95 (楠田) 山中祐輔 (芦北)
- 96 (末藤) 本倉上弘樹 (第二)
- 97 (大村) 倉上博樹 (荒尾)
- 98 (山藤) 内島聡一 (大津)
- 99 (前土) 佐原隆光 (東稜)
- 100 (川松) 田島健弘 (熊本西)
- 101 (佐岡) 藤部征志 (苓明)
- 102 (中深) 龍俊和 (秀岳館)
- 103 (守馬) 場亮平 (濟々巒)
- 104 (惠栗) 北良幸史 (城北)
- 105 (北本) 田島智博 (玉名)

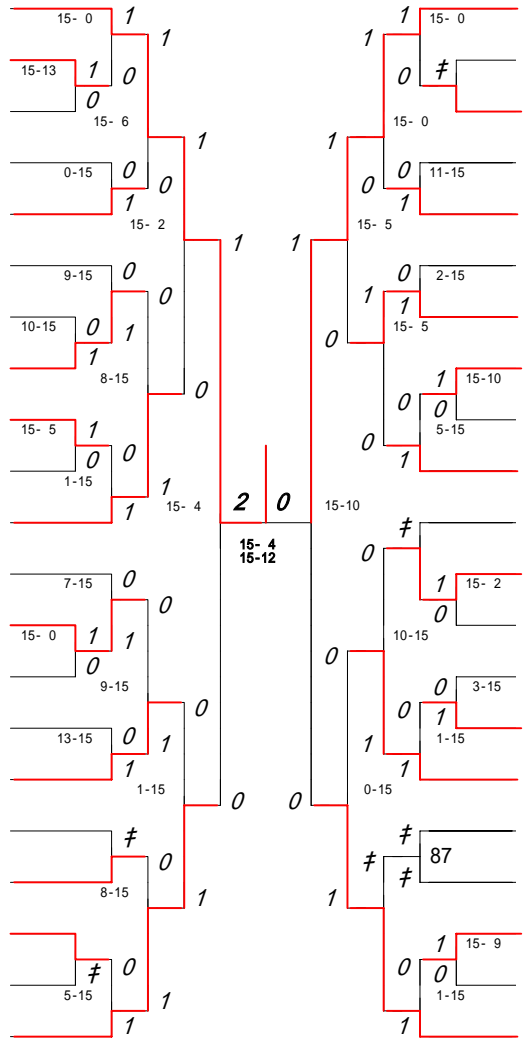

- 106 (玉宮) 井本皓也 (八代東)
- 107 (松村) 村上弘明 (東海大学第二)
- 108 (長中) 小宮正吾 (必由館)
- 109 (小長) 長嶺聖史 (東稜)
- 110 (茨橋) 木口平丞 (鹿本商工)
- 111 (大横) 村田直裕 (濟々巒)
- 112 (木中) 野島淳雄 (熊本中央)
- 113 (野緒) 村方圭一 (第二)
- 114 (佐壘) 渡木順竜 (阿蘇)
- 115 (平生) 川松辰一 (熊本北)
- 116 (若小) 田島久太 (玉名工業)
- 117 (内池) 村方大介 (宇土)
- 118 (山平) 村山信一 (小川工業)
- 119 (小森) 川川誠一郎 (蘇陽)
- 120 (小篠) 林悦郎 (牛深)
- 121 (多橋) 田本賢人 (熊本工業)
- 122 (久鹿) 保本翼 (有明)
- 123 (新福) 川本史也 (熊本西)
- 124 (西松) 岡也徳 (天草)
- 125 (柴村) 永田俊也 (八代農業)
- 126 (柴村) 尾田竜也 (熊本学園大付)

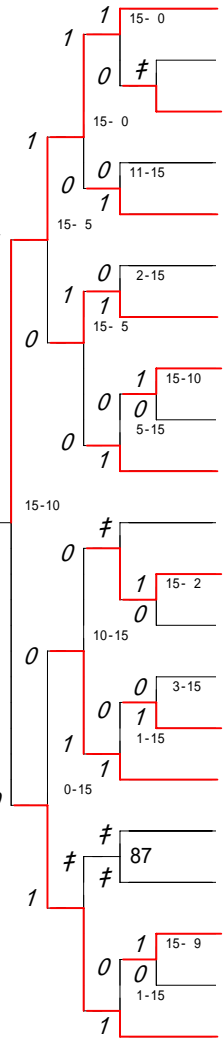

第7ブロック

第8ブロック

- 127 (松中 村 裕彰 二孝) (九州学院)
- 128 (中岡 部田 雅大 智生) (天草工業)
- 129 (岡山 山原 幸輝 龍) (矢部)
- 130 (高津 井上 龍 星光) (熊本工業)
- 131 (井吉 池田 雅将 裕悟) (東稜)
- 132 (竹小志 田谷 慎京 一輔) (大矢野)
- 133 (志田 山水 芳浩 悟) (八代東)
- 134 (津賀 尾中 浩雄 大一) (第二)
- 135 (岡前 伊藤 晃友 樹宏) (玉名)
- 136 (伊楠 宮山 藤田 亮一 樹平) (熊本)
- 137 (宮山 山本 田幸 太史) (宇土)
- 138 (山勝 堀吉 弥郎 宗) (水俣)
- 139 (堀吉 立藤 誠 人) (必由館)
- 140 (立藤 諸西 裕 良) (翔陽)
- 141 (諸西 園上 川野 敬道) (熊本西)
- 142 (園上 奥西 尚悠 道矩) (御船)
- 143 (奥西 杉山 悠勇 輔樹) (湧心館)
- 144 (杉山 松平 永野 友朋) (芦北)
- 145 (松平 上川 原 温仁 志人) (八代農業)
- 146 (上川 狩泉 仁裕 幸樹) (熊本国府)
- 147 (狩泉 大 清 貴) (熊本中央)

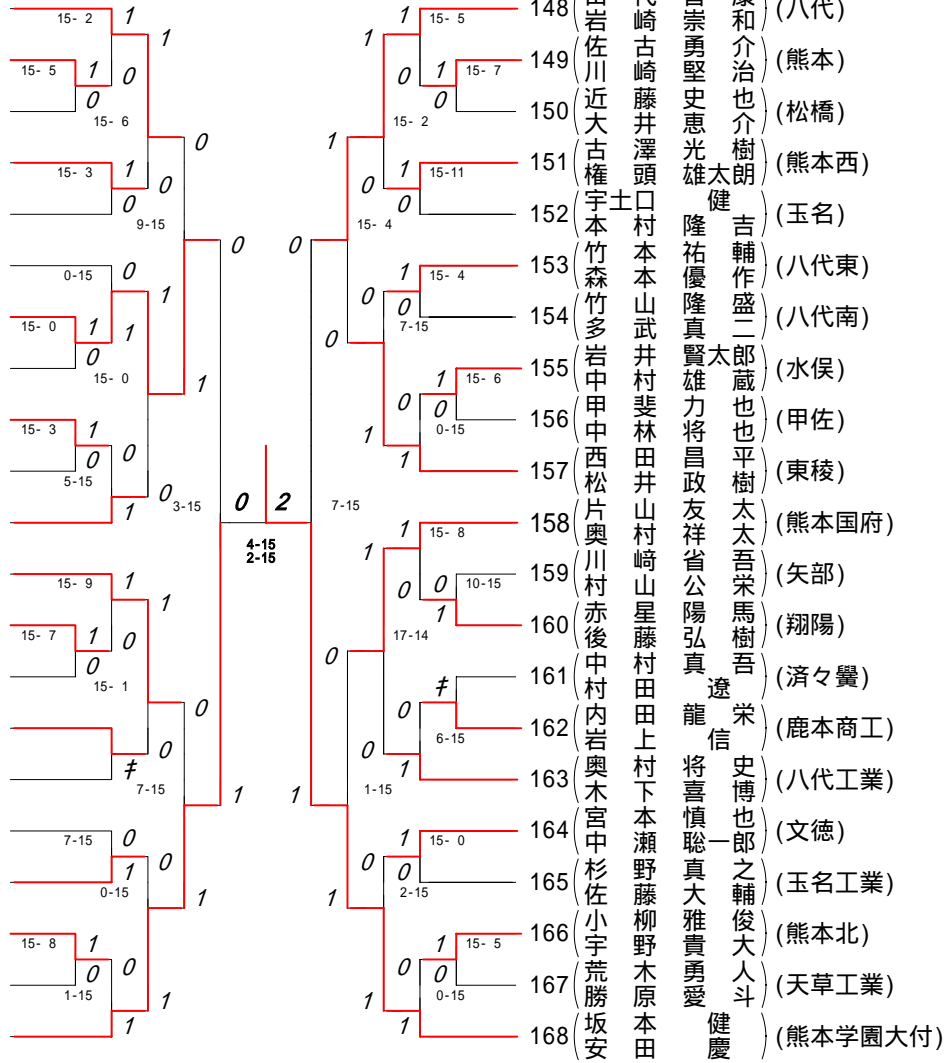

ベスト4戦

(近 武)	(藤 山)	(早 修)	(寿 三)	(八代東)	15- 8	2
(古 廣)	(賀 岡)	(友 辰)	(朗 徳)	(八代東)	15-10	0
(中 新)	(野 村)	(真 誠)	(琴 誠)	(熊本中央)	15- 6	0
(坂 安)	(尾 本)	(田 誠)	(健 慶)	(熊本学園大付)	15- 6	0
					6-15	0
					3-15	2

3位決定戦

(古 廣)	(賀 岡)	(友 辰)	(朗 徳)	(八代東)	15-10	2
(中 新)	(野 村)	(真 誠)	(琴 誠)	(熊本中央)	15- 4	0

	勝者名(学校名)	スコア	敗者名(学校名)	回戦
1	佐伯勇輔(2) 牧野朝日(1) (済々黌)	1 15 - 8 0	川島裕哉(2) 勝田翔悟(2) (芦北)	1回戦
2	清田哲郎(2) 永廣祐樹(2) (玉名)	1 15 - 13 0	北垣将泰(2) 北嶋伸悟(2) (熊本北)	1回戦
3	宮本和幸(2) 稲崎博久(2) (東稜)	1 15 - 1 0	黒田貴(2) 畑中彬宏(1) (氷川)	1回戦
4	坂梨幸平(2) 藤梨好宏(2) (熊本国府)	1 15 - 6 0	西村勇哉(2) 白井琢朗(2) (宇土)	1回戦
5	畑山正太(2) 川原竜太(2) (天草工業)	1 15 - 2 0	伊佐誠(2) 渡邊哲郎(2) (甲佐)	1回戦
6	西村亮祐(2) 小林史明(2) (熊本西)	1 15 - 1 0	大竹光(2) 梅門弘樹(2) (天草工業)	1回戦
7	樋渡俊彦(2) 大塚成貴(2) (東稜)	1 17 - 14 0	木村広志(2) 本村洋平(2) (東海大学第二)	1回戦
8	田上翼(2) 岩岡駿(1) (小川工業)	1 15 - 3 0	梶原康弘(2) 福田貴大(2) (八代)	1回戦
9	大間翔吾(2) 川本真司(2) (秀岳館)	1 15 - 9 0	富永翔太(2) 岩切昌大(1) (熊本北)	1回戦
10	松葉幸典(2) 福永剛史(1) (城北)	1 15 - 3 0	渡邊裕貴(2) 切通哲朗(2) (第二)	1回戦
11	渡辺惟倫(2) 北原侑政(1) (東稜)	1 15 - 6 0	宮城和馬(2) 須本博貴(2) (天草東)	1回戦
12	吉村剛(2) 仲川将人(2) (熊本西)	1 15 - 3 0	村上幸史(2) 兎島孝志(2) (八代農業)	1回戦
13	上村圭資(2) 遠原誠一郎(2) (八代東)	1 15 - 3 0	下田龍希(2) 原部晴海(2) (小国)	1回戦
14	岩村朋仁(2) 村上大樹(2) (八代工業高専)	キケン	村上智一(2) 浜田恭平(1) (必由館)	1回戦
15	大津山顕司(2) 佐藤智博(2) (鹿本)	1 15 - 2 0	糺本大和(2) 丸山達也(2) (宇土)	1回戦
16	塩山博史(2) 田中寿幸(2) (熊本西)	1 15 - 3 0	山部彰俊(2) 富田正宣(2) (第二)	1回戦
17	木村有宏(2) 黒瀬佑太(2) (ルーテル学院)	1 15 - 4 0	坂口佳孝(2) 山本貴士(2) (芦北)	1回戦
18	衛藤竜太郎(2) 大木竜童(2) (熊本北)	1 15 - 0 0	坂本洋平(2) 原田祥吾(2) (苓明)	1回戦
19	谷脇直大(2) 林尚弘(2) (水俣)	1 15 - 2 0	浅尾隆太(2) 奈須直臣(2) (大津)	1回戦
20	栗屋喬廣(2) 西山賢成(1) (矢部)	1 15 - 5 0	仁米達志(2) 米野純平(2) (玉名工業)	1回戦
21	早瀬貴宏(2) 野村大輔(1) (八代)	1 15 - 13 0	米満研三(2) 甲斐裕基(2) (熊本)	1回戦
22	蓮田朋典(2) 桶田卓巳(2) (氷川)	1 15 - 10 0	本田章博(2) 森田翔太(2) (八代工業高専)	1回戦
23	加来正臣(2) 清永康太(1) (熊本農業)	1 15 - 5 0	清辻勇太(2) 坂村浩太(1) (甲佐)	1回戦
24	大倉智樹(2) 村上博(2) (荒尾)	1 15 - 0 0	山内聡一郎(2) 藤島浩樹(2) (大津)	1回戦
25	守田和憲(2) 馬場亮平(2) (済々黌)	キケン	恵良幸則(2) 栗焼史弥(2) (城北)	1回戦

	勝者名(学校名)	スコア	敗者名(学校名)	回戦
26	長井和正(2) (必由館) 中村謙吾(2)	キケン	松村康弘(2) (東海大学第二) 村上弘明(2)	1回戦
27	野村康人(2) (第二) 緒方圭太(2)	1 15 - 10	佐渡順平(2) (阿蘇) 轟木竜治(2)	1回戦
28	田中裕太(2) (宇土) 内村陽介(1)	1 15 - 2	池田隼人(2) (小川工業) 押方佑樹(2)	1回戦
29	小川誠(2) (牛深) 森川悦郎(2)	1 15 - 3	山村信悟(2) (蘇陽) 山平山竜一(2)	1回戦
30	新川佳徳(1) (天草) 福田翔吾(2)	1 15 - 9	西岡俊(2) (八代農業) 松永徹(2)	1回戦
31	中岡雅智(2) (天草工業) 部大生(2)	1 15 - 5	山田幸輝(2) (矢部) 片山聡(2)	1回戦
32	小山芳浩(2) (八代東) 志水悟(2)	1 15 - 0	田中浩大(2) (第二) 津賀尾雄一(1)	1回戦
33	岡田晃樹(2) (玉名) 前川友宏(2)	1 15 - 3	伊藤一樹(2) (熊本) 楠田亮平(2)	1回戦
34	堀吉託郎(2) (必由館) 本寛(2)	1 15 - 7	立道誠(2) (翔陽) 藤本将人(2)	1回戦
35	松永朋也(2) (八代農業) 平野温人(2)	1 15 - 8	上原仁志(2) (熊本国府) 川畑裕幸(2)	1回戦
36	佐古勇介(2) (熊本) 川崎堅治(2)	1 15 - 7	近藤史也(2) (松橋) 大井恵介(1)	1回戦
37	岩井賢太郎(2) (水俣) 中村雄蔵(2)	1 15 - 6	甲斐力也(2) (甲佐) 中林将也(1)	1回戦
38	赤星陽馬(2) (翔陽) 後藤弘樹(2)	1 15 - 10	川崎省吾(2) (矢部) 村山公栄(2)	1回戦
39	内田龍栄(2) (鹿本商工) 岩上信(2)	キケン	中村真吾(2) (済々黌) 村田遼(1)	1回戦
40	小柳雅俊(2) (熊本北) 宇野貴大(2)	1 15 - 5	荒木勇人(2) (天草工業) 勝原愛斗(2)	1回戦
41	近藤早寿(2) (八代東) 武山修三(2)	1 15 - 0	佐伯勇輔(2) (済々黌) 牧野朝日(1)	2回戦
42	久保亮二(2) (第二) 佐藤俊也(2)	1 15 - 12	池松直樹(2) (有明) 藤本優(2)	2回戦
43	清田哲郎(2) (玉名) 永廣祐樹(2)	1 15 - 3	東松翔大(2) (必由館) 下智史(1)	2回戦
44	宮本和幸(2) (東稜) 稻崎博久(2)	キケン	磯崎裕貴(2) (小国) 原部晴樹(2)	2回戦
45	荒木康博(2) (熊本西) 志水優一(2)	1 15 - 6	坂藤梨幸平(2) (熊本国府) 藤好宏(2)	2回戦
46	富岡卓(2) (熊本工業) 草野琢視(2)	1 15 - 3	益田充彬(2) (大矢野) 松村紘克(2)	2回戦
47	武田隆日郎(2) (荒尾) 中島淳(1)	1 15 - 9	近浦慶太(2) (熊本) 中村慶憲太(2)	2回戦
48	川島貴弘(2) (秀岳館) 井上真治(2)	1 15 - 1	畑山正太(2) (天草工業) 川原竜太(2)	2回戦
49	小林秀樹(2) (熊本中央) 久保田康太(2)	1 15 - 2	西村亮祐(2) (熊本西) 小林史明(2)	2回戦
50	松田高哉(2) (文徳) 田尻翔太(2)	1 15 - 7	井上雄喜(2) (牛深) 山田崇史(2)	2回戦

	勝者名(学校名)	スコア	敗者名(学校名)	回戦
51	吉濱 村祐哉(2) (八代南) 田 誠(2)	1 15 - 2 0	倉窪 田大吾(2) (水俣) 川 遼(2)	2回戦
52	佐藤 藤誠哉(2) (済々黌) 富 田真司(1)	1 15 - 5 0	樋大 渡俊彦(2) (東稜) 塚 成貴(2)	2回戦
53	高前 橋幸一郎(2) (必由館) 坂 龍之介(2)	1 17 - 14 0	田上 翼(2) (小川工業) 岩 岡駿(1)	2回戦
54	大川 間翔吾(2) (秀岳館) 本 真司(2)	1 15 - 1 0	河野 高(2) (玉名工業) 東 拓也(2)	2回戦
55	垂水 水陽亮(2) (鹿本商工) 西 村龍成(2)	1 15 - 5 0	林川 靖崇(2) (熊本電波高専) 田 智大(2)	2回戦
56	門田 祐一(2) (熊本学園大付) 町 田真吾(1)	1 15 - 1 0	松葉 幸典(2) (城北) 福 永剛史(1)	2回戦
57	上野 田光洋(2) (熊本中央) 田 博昭(2)	1 15 - 0 0	渡北 辺惟倫(2) (東稜) 原 侑政(1)	2回戦
58	平山 木一成(2) (蘇陽) 口 憲泰(2)	キケン	大石 洗大(2) (湧心館) 蘭 牟田佑紀(2)	2回戦
59	柴尾 智博(2) (北稜) 木 村知史(2)	1 15 - 4 0	吉村 剛(2) (熊本西) 仲 川将人(2)	2回戦
60	上村 圭資(2) (八代東) 遠 原誠一郎(2)	1 15 - 5 0	安藤 浩樹(2) (翔陽) 原 達也(2)	2回戦
61	渡藤 邊拓郎(2) (熊本) 本 陽輔(2)	1 15 - 6 0	岩村 朋仁(2) (八代工業高専) 村 上大樹(2)	2回戦
62	後藤 俊作(2) (玉名) 西 村康平(2)	1 15 - 2 0	大後 森薫(2) (千原台) 藤 翼(2)	2回戦
63	大西 一平(2) (天草) 大 塚大剛(2)	1 15 - 9 0	西村 翔太(2) (氷川) 油 谷政秀(2)	2回戦
64	今村 俊介(2) (荒尾) 鍛冶尾 毅(1)	1 15 - 7 0	大津山 顕司(2) (鹿本) 佐 藤智博(2)	2回戦
65	大瀬戸 健(2) (熊本学園大付) 中 島勇輝(2)	1 15 - 2 0	塩山 博史(2) (熊本西) 田 中寿幸(2)	2回戦
66	村田 政徳(2) (菊池) 村 将太(2)	1 15 - 8 0	奥川 晃生(2) (八代) 久保田 俊彦(2)	2回戦
67	小林 道弘(2) (東稜) 高 橋大輝(2)	1 15 - 5 0	友田 太(2) (翔陽) 大津留 直希(2)	2回戦
68	木村 有宏(2) (ルーテル学院) 黒 瀬佑太(2)	1 15 - 0 0	堀川 浩平(2) (天草工業) 榎 木翔太(2)	2回戦
69	衛藤 竜太郎(2) (熊本北) 大 木竜童(2)	1 15 - 10 0	小原 邦裕(2) (八代農業) 森 崎裕之(2)	2回戦
70	谷林 脇直大佳(2) (水俣) 尚 尚弘(2)	1 15 - 7 0	竹福 内大史(2) (湧心館) 島 康友(2)	2回戦
71	中野 義久(2) (鹿本) 俣 勝也(2)	1 15 - 1 0	武田 辰哉(2) (熊本国府) 佐 伯拓也(2)	2回戦
72	古賀 友朗(2) (八代東) 廣 岡辰徳(2)	1 15 - 0 0	栗屋 喬廣(2) (矢部) 西 山賢成(1)	2回戦
73	中村 真琴(2) (熊本中央) 新野尾 誠(2)	1 15 - 0 0	早瀬 貴宏(2) (八代) 野 村大輔(1)	2回戦
74	西浦 晃司(2) (鹿本) 高 木雄介(2)	1 15 - 0 0	篠田 恭兵(2) (水俣) 梅 下元棋(1)	2回戦
75	蓮田 朋典(2) (氷川) 桶 田卓巳(2)	1 15 - 9 0	穴見 裕大(2) (小国) 鎗 水博基(2)	2回戦

	勝者名(学校名)	スコア	敗者名(学校名)	回戦
76	楠山郁海(2) (芦北) 田中祐輔(2)	1 15 - 1 0	加来正臣(2) (熊本農業) 清永康太(1)	2回戦
77	大倉智樹(2) (荒尾) 村上博(2)	1 15 - 7 0	末松岳(2) (第二) 藤本義弘(2)	2回戦
78	川田健悟(2) (熊本西) 松島弘明(2)	1 15 - 13 0	前田隆志(2) (東稜) 佐土原光(2)	2回戦
79	中村龍星(2) (秀岳館) 深牧俊彦(2)	キケン	佐藤幸健(2) (苓明) 岡部征志郎(1)	2回戦
80	北島智博(2) (玉名) 本田翔(2)	1 15 - 5 0	守田和憲(2) (済々黌) 馬場亮平(2)	2回戦
81	玉井皓也(2) (八代東) 宮本将光(2)	1 15 - 0 0	長井和正(2) (必由館) 中村謙吾(2)	2回戦
82	茨橋木陵丞(2) (鹿本商工) 口直弥(1)	1 15 - 11 0	小宮聖史(2) (東稜) 長嶺陽平(2)	2回戦
83	木野淳一(2) (熊本中央) 中島雄大(1)	1 15 - 2 0	大村裕貴(2) (済々黌) 横田昂希(2)	2回戦
84	平生川一成(2) (熊本北) 松辰也(2)	1 15 - 5 0	野村康人(2) (第二) 緒方圭太(2)	2回戦
85	田中裕太(2) (宇土) 内村陽介(1)	キケン	岩永晃(2) (玉名工業) 小島幸久(2)	2回戦
86	小篠林徹(2) (熊本工業) 田賢人(1)	1 15 - 1 0	小森川誠(2) (牛深) 川悦郎(2)	2回戦
87	多田翼(2) (有明) 橋本斉也(2)	両方初	久保貴史(2) (熊本西) 鹿本直也(2)	2回戦
88	村田竜也(2) (熊本学園大付) 柴尾翔(2)	1 15 - 1 0	新川佳徳(1) (天草) 福田翔吾(2)	2回戦
89	松村裕二(2) (九州学院) 中村彰孝(2)	1 15 - 2 0	中岡雅智(2) (天草工業) 部大生(2)	2回戦
90	高原龍星(2) (熊本工業) 村薫光(2)	1 15 - 3 0	井上雅裕(2) (東稜) 吉岡将悟(2)	2回戦
91	小山芳浩(2) (八代東) 水悟(2)	1 15 - 0 0	池田慎一(2) (大矢野) 竹谷京輔(2)	2回戦
92	宮本知幸(2) (宇土) 山田雄太(2)	1 15 - 5 0	岡田晃樹(2) (玉名) 前川友宏(2)	2回戦
93	山内崇史(2) (水俣) 勝田龍弥(2)	1 15 - 9 0	堀吉託郎(2) (必由館) 本寛(2)	2回戦
94	諸熊裕也(2) (熊本西) 西山良(1)	キケン	園川翔(2) (御船) 上野公敬(1)	2回戦
95	杉村悠輔(2) (芦北) 山内勇樹(2)	1 15 - 7 0	奥山博道(2) (湧心館) 西村尚矩(2)	2回戦
96	狩野大樹(2) (熊本中央) 泉大清貴(2)	1 15 - 1 0	松永朋也(2) (八代農業) 平野温人(2)	2回戦
97	田代智康(2) (八代) 岩崎崇和(1)	1 15 - 5 0	佐古勇介(2) (熊本) 川崎堅治(2)	2回戦
98	古澤光樹(2) (熊本西) 権頭雄太朗(2)	1 15 - 11 0	宇土口健(2) (玉名) 本村隆吉(2)	2回戦
99	竹本祐輔(2) (八代東) 森本優作(1)	1 15 - 4 0	竹山隆盛(2) (八代南) 多武真二(2)	2回戦
100	西田昌平(2) (東稜) 松井政樹(1)	1 15 - 0 0	岩井賢太郎(2) (水俣) 中村雄蔵(2)	2回戦

	勝者名(学校名)	スコア	敗者名(学校名)	回戦
101	片山友太(2) (熊本国府) 奥村祥太(2)	1 15 - 8 0	赤星陽馬(2) (翔陽) 後藤弘樹(2)	2回戦
102	奥村将史(2) (八代工業) 木下喜博(2)	1 15 - 6 0	内田龍栄(2) (鹿本商工) 岩上信(2)	2回戦
103	宮本慎也(2) (文徳) 中瀬聡一郎(2)	1 15 - 0 0	杉野真之(2) (玉名工業) 佐藤大輔(1)	2回戦
104	坂本健(2) (熊本学園大付) 安田慶(2)	1 15 - 0 0	小宇柳雅俊(2) (熊本北) 宇野貴大(2)	2回戦
105	近藤早寿(2) (八代東) 武山修三(2)	1 15 - 0 0	久保亮二(2) (第二) 佐藤俊也(2)	3回戦
106	宮本和幸(2) (東稜) 稲崎博久(2)	1 15 - 10 0	清田哲郎(2) (玉名) 永廣祐樹(2)	3回戦
107	荒木康博(2) (熊本西) 志水優一(2)	1 17 - 15 0	富岡卓(2) (熊本工業) 草野琢視(2)	3回戦
108	川島貴弘(2) (秀岳館) 井上真治(2)	1 15 - 3 0	武田隆日郎(2) (荒尾) 中島淳(1)	3回戦
109	小林秀樹(2) (熊本中央) 久保田康太(2)	1 15 - 5 0	松田高哉(2) (文徳) 田尻翔太(2)	3回戦
110	吉村祐哉(2) (八代南) 濱田誠(2)	1 15 - 13 0	佐藤誠哉(2) (済々黌) 富田真司(1)	3回戦
111	高橋幸一郎(2) (必由館) 前坂龍之介(2)	1 15 - 1 0	大川間翔吾(2) (秀岳館) 本真司(2)	3回戦
112	門田祐一(2) (熊本学園大付) 町田真吾(1)	1 15 - 2 0	垂水陽亮(2) (鹿本商工) 西村龍成(2)	3回戦
113	上野田光洋(2) (熊本中央) 田博昭(2)	1 15 - 2 0	平木一成(2) (蘇陽) 山口憲泰(2)	3回戦
114	上村圭資(2) (八代東) 遠原誠一郎(2)	1 15 - 6 0	柴尾智博(2) (北稜) 木村知史(2)	3回戦
115	後藤俊作(2) (玉名) 西村康平(2)	1 17 - 15 0	渡邊拓郎(2) (熊本) 藤本陽輔(2)	3回戦
116	今村俊介(2) (荒尾) 鍛冶尾毅(1)	1 15 - 3 0	大西一平(2) (天草) 大塚大剛(2)	3回戦
117	大瀬戸健(2) (熊本学園大付) 中島勇輝(2)	1 15 - 2 0	村田政徳(2) (菊池) 木村将太(2)	3回戦
118	木村有宏(2) (ルーテル学院) 黒瀬佑太(2)	1 15 - 1 0	小林道弘(2) (東稜) 高橋大輝(2)	3回戦
119	衛藤竜太郎(2) (熊本北) 大木竜童(2)	1 15 - 8 0	谷脇直大佳(2) (水俣) 林尚弘(2)	3回戦
120	古賀友朗(2) (八代東) 廣岡辰徳(2)	1 15 - 1 0	中川野義久(2) (鹿本) 俣勝也(2)	3回戦
121	中村真琴(2) (熊本中央) 新野尾誠(2)	1 15 - 6 0	西浦晃司(2) (鹿本) 高木雄介(2)	3回戦
122	楠山郁海(2) (芦北) 中祐輔(2)	1 15 - 8 0	蓮田朋典(2) (氷川) 桶田卓巳(2)	3回戦
123	川田健悟(2) (熊本西) 松島弘明(2)	1 15 - 9 0	大倉智樹(2) (荒尾) 村上博(2)	3回戦
124	北島智博(2) (玉名) 本田翔(2)	1 15 - 8 0	中村龍星(2) (秀岳館) 深牧俊彦(2)	3回戦
125	玉井皓也(2) (八代東) 宮本将光(2)	1 15 - 0 0	茨木陵丞(2) (鹿本商工) 橋口直弥(1)	3回戦

	勝者名(学校名)	スコア	敗者名(学校名)	回戦
126	木野 淳一(2) (熊本中央) 中島 雄大(1)	1 15 - 5 0	平生 川一 成(2) (熊本北) 松辰 也(2)	3回戦
127	小篠 林 徹(2) (熊本工業) 田賢 人(1)	1 15 - 10 0	田中 裕太(2) (宇土) 内村 陽介(1)	3回戦
128	村田 竜也(2) (熊本学園大付) 柴尾 翔(2)	キケン		3回戦
129	松村 裕二(2) (九州学院) 中村 彰孝(2)	1 15 - 6 0	高津 原 龍星(2) (熊本工業) 村薫 光(2)	3回戦
130	小志 山 芳浩(2) (八代東) 水 悟(2)	1 15 - 0 0	宮本 知幸(2) (宇土) 山田 雄太(2)	3回戦
131	山内 崇史(2) (水俣) 勝田 龍弥(2)	1 15 - 1 0	諸熊 裕也(2) (熊本西) 西山 良(1)	3回戦
132	狩野 大樹(2) (熊本中央) 泉 大貴(2)	1 15 - 0 0	杉村 悠輔(2) (芦北) 山内 勇樹(2)	3回戦
133	田代 智康(2) (八代) 岩崎 崇和(1)	1 15 - 2 0	古澤 光樹(2) (熊本西) 権頭 雄太朗(2)	3回戦
134	西田 昌平(2) (東稜) 松井 政樹(1)	1 15 - 7 0	竹本 祐輔(2) (八代東) 森本 優作(1)	3回戦
135	片山 友太(2) (熊本国府) 奥村 祥太(2)	1 17 - 14 0	奥村 将史(2) (八代工業) 木下 喜博(2)	3回戦
136	坂本 健(2) (熊本学園大付) 安田 慶(2)	1 15 - 2 0	宮本 慎也(2) (文徳) 中瀬 聡一郎(2)	3回戦
137	近藤 早寿(2) (八代東) 武山 修三(2)	1 15 - 3 0	宮本 和幸(2) (東稜) 稲崎 博久(2)	4回戦
138	川井 貴弘(2) (秀岳館) 上 真治(2)	1 15 - 7 0	荒木 康博(2) (熊本西) 志水 優一(2)	4回戦
139	小林 秀樹(2) (熊本中央) 久保田 康太(2)	1 17 - 14 0	吉濱 村 祐哉(2) (八代南) 田 誠(2)	4回戦
140	門田 祐一(2) (熊本学園大付) 町田 真吾(1)	1 15 - 4 0	高橋 幸一郎(2) (必由館) 前坂 龍之介(2)	4回戦
141	上村 圭資(2) (八代東) 遠原 誠一郎(2)	1 15 - 4 0	上野 田 光洋(2) (熊本中央) 田博 昭(2)	4回戦
142	今村 俊介(2) (荒尾) 鍛冶尾 毅(1)	1 15 - 7 0	後藤 俊作(2) (玉名) 西村 康平(2)	4回戦
143	大瀬戸 健(2) (熊本学園大付) 中島 勇輝(2)	1 15 - 8 0	木村 有宏(2) (ルーテル学院) 黒瀬 佑太(2)	4回戦
144	古賀 友朗(2) (八代東) 廣岡 辰徳(2)	1 15 - 0 0	衛藤 竜太郎(2) (熊本北) 大木 竜童(2)	4回戦
145	中村 真琴(2) (熊本中央) 新野尾 誠(2)	1 15 - 2 0	楠山 郁海(2) (芦北) 田中 祐輔(2)	4回戦
146	北島 智博(2) (玉名) 本田 翔(2)	1 15 - 1 0	川田 健悟(2) (熊本西) 松島 弘明(2)	4回戦
147	玉井 皓也(2) (八代東) 宮本 将光(2)	1 15 - 5 0	木野 淳一(2) (熊本中央) 中島 雄大(1)	4回戦
148	村田 竜也(2) (熊本学園大付) 柴尾 翔(2)	1 15 - 0 0	小篠 林 徹(2) (熊本工業) 田賢 人(1)	4回戦
149	小志 山 芳浩(2) (八代東) 水 悟(2)	1 15 - 9 0	松村 裕二(2) (九州学院) 中村 彰孝(2)	4回戦
150	狩野 大樹(2) (熊本中央) 泉 大貴(2)	1 15 - 7 0	山内 崇史(2) (水俣) 勝田 龍弥(2)	4回戦

第1ブロック

第2ブロック

- 1 武山 修三(八代東)
- 2 久保 亮二(第二)
- 3 伊藤 彰洋(済々黌)
- 4 勝原 愛斗(天草工業)
- 5 下田 龍希(小国)
- 6 岡田 晃樹(玉名)
- 7 井上 雅裕(東稜)
- 8 竹山 隆盛(八代南)
- 9 小川 誠(牛深)
- 10 村山 公栄(矢部)
- 11 深牧 俊彦(秀岳館)
- 12 山内 崇史(水俣)
- 13 田中 祐輔(芦北)
- 14 立道 誠(翔陽)
- 15 西岡 俊(八代農業)
- 16 多田 翼(有明)
- 17 川俣 勝也(鹿本)
- 18 茨木 陵丞(鹿本商工)
- 19 塩山 博史(熊本西A)

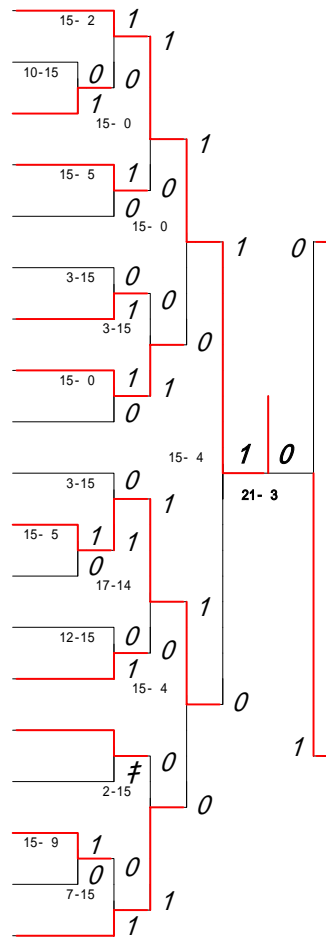

- 20 宮本 知幸(宇土)
- 21 上村 圭資(八代東)
- 22 上原 仁志(熊本国府)
- 23 稲崎 博久(東稜)
- 24 橋本 駿(八代工業高専)
- 25 泉 清貴(熊本中央)
- 26 塚成 成貴(東稜A)
- 27 北嶋 伸悟(熊本北)
- 28 山本 貴士(芦北)
- 29 田中 寿幸(熊本西)
- 30 岩永 晃(玉名工業)
- 31 竹永 大輔(小川工業)
- 32 森崎 裕之(八代農業)
- 33 榎木 翔太(天草工業)
- 34 松村 紘克(大矢野)
- 35 奈須 直臣(大津)
- 36 中村 謙吾(必由館)
- 37 西村 龍成(鹿本商工)
- 38 西村 翔太(氷川)
- 39 本田 翔(玉名)

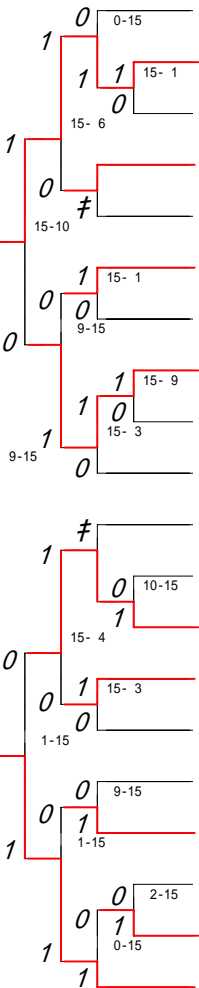

第3ブロック

第4ブロック

- 40 柴尾 翔 (熊本学園大付)
- 41 久保 貴史(熊本西A)
- 42 磯崎 裕貴(小国)
- 43 大津山 顕司(鹿本)
- 44 松葉 幸典(城北)
- 45 菊地 亮平(菊池)
- 46 平木 一成(蘇陽)
- 47 中村 雄蔵(水俣)
- 48 林 靖崇(熊本電波高専)
- 49 伊佐 誠 (甲佐)
- 50 奥山 博道(湧心館)
- 51 坂井 太陽(宇土)
- 52 大竹 光 (天草工業A)
- 53 中瀬 聡一郎(文徳)
- 54 武田 隆日郎(荒尾)
- 55 柴尾 智博(北稜)
- 56 藤島 浩樹(大津)
- 57 渡邊 裕貴(第二A)
- 58 渡辺 勇太(阿蘇)
- 59 佐藤 誠哉(済々黌)

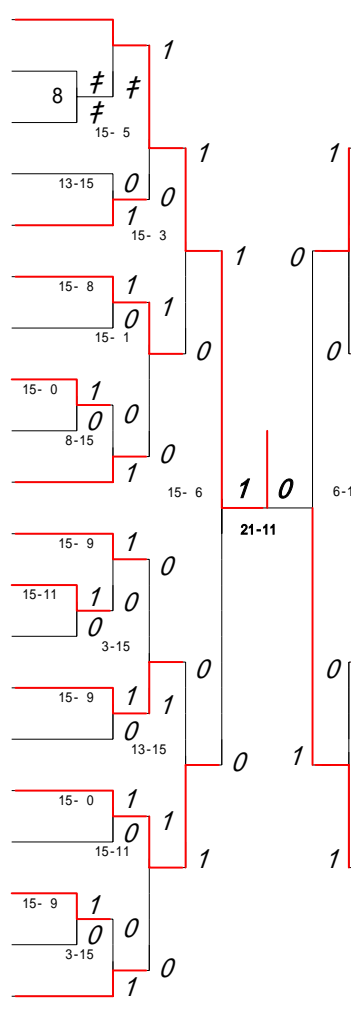

- 60 安藤 浩樹(翔陽)
- 61 吉原 亮佑(熊本)
- 62 津村 薫光(熊本工業)
- 63 甲斐 宣明(済々黌A)
- 64 竹内 大史(湧心館)
- 65 川田 健悟(熊本西)
- 66 白井 琢朗(宇土)
- 67 堀 託郎(必由館)
- 68 野村 康人(第二)
- 69 山野 玲嗣(八代工業高専)
- 70 中村 勇介(矢部)
- 71 木村 将太(菊池)
- 72 桶田 卓巳(氷川)
- 73 轟木 竜治(阿蘇)
- 74 後藤 翼 (千原台)
- 75 武田 辰哉(熊本国府)
- 76 北垣 将泰(熊本北)
- 77 梶原 康弘(八代)
- 78 成瀬 寛 (東稜A)
- 79 野田 博昭(熊本中央)

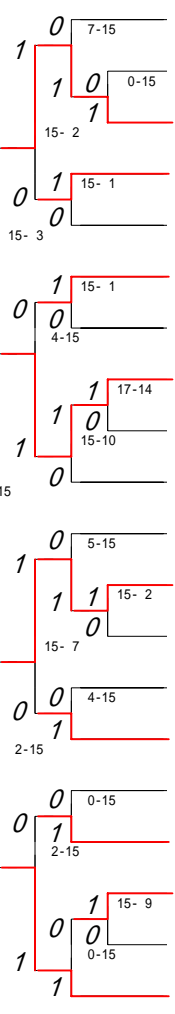

第5ブロック

第6ブロック

- 80 新野尾 誠 (熊本中央)
- 81 田上 真 伍(北稜)
- 82 吉村 祐 哉(八代南)
- 83 前坂 龍之介(必由館)
- 84 栗焼 史 弥(城北)
- 85 鎗水 博 基(小国)
- 86 早瀬 貴 宏(八代)
- 87 仲川 将 人(熊本西A)
- 88 園川 翔 (御船)
- 89 原田 祥 吾(苓明)
- 90 川島 貴 弘(秀岳館)
- 91 片山 聡 (矢部)
- 92 西村 康 平(玉名)
- 93 荒木 勇 人(天草工業)
- 94 児島 孝 志(八代農業)
- 95 中島 勇 輝(熊本学園大付)
- 96 川崎 堅 治(熊本)
- 97 切通 哲 朗(第二A)
- 98 志水 悟 (八代東A)
- 99 末松 岳 (第二)

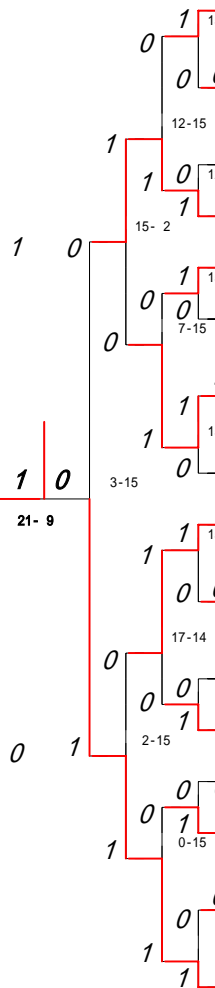
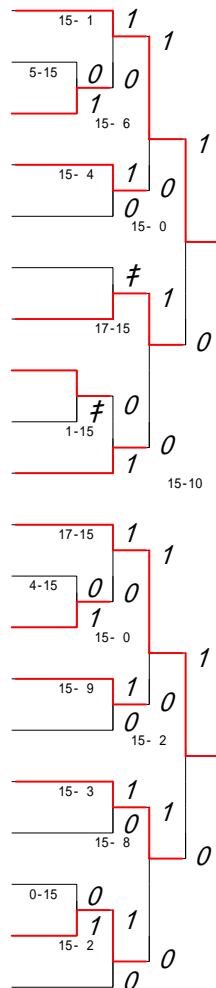

- 100 志水 優 一(熊本西)
- 101 糺本 大 和(宇土)
- 102 藤本 陽 輔(熊本)
- 103 櫛本 祐太郎(済々黌)
- 104 竹本 祐 輔(八代東A)
- 105 山内 勇 樹(芦北)
- 106 坂梨 幸 平(熊本国府)
- 107 藺牟田 佑 紀(湧心館)
- 108 池田 隼 人(小川工業)
- 109 内田 龍 栄(鹿本商工)
- 110 大倉 智 樹(荒尾)
- 111 松田 高 哉(文徳)
- 112 小柳 雅 俊(熊本北)
- 113 佐土原 光 (東稜)
- 114 木下 喜 博(八代工業)
- 115 仁和 達 志(玉名工業)
- 116 佐渡 順 平(阿蘇)
- 117 窪川 遼 (水俣)
- 118 岡部 大 生(天草工業)
- 119 古賀 友 朗(八代東)

第7ブロック

第8ブロック

- 120 中村 彰 孝(九州学院)
- 121 生松 辰 也(熊本北)
- 122 平野 温 人(八代農業)
- 123 本村 隆 吉(玉名)
- 124 小林 徹 (熊本工業)
- 125 井上 雄 喜(牛深)
- 126 宮本 将 光(八代東)
- 127 権頭 雄太郎(熊本西)
- 128 川島 裕 哉(芦北)
- 129 山崎 雄 聖(矢部)
- 130 蓮田 朋 典(氷川)
- 131 東 拓 也(玉名工業)
- 132 久保田 康 太(熊本中央)
- 133 甲斐 力 也(甲佐)
- 134 村上 智 一(必由館)
- 135 赤星 陽 馬(翔陽)
- 136 富永 雄 一(済々黌)
- 137 原部 晴 海(小国)
- 138 岩村 朋 仁(八代工業高専)
- 139 片山 友 太(熊本国府)

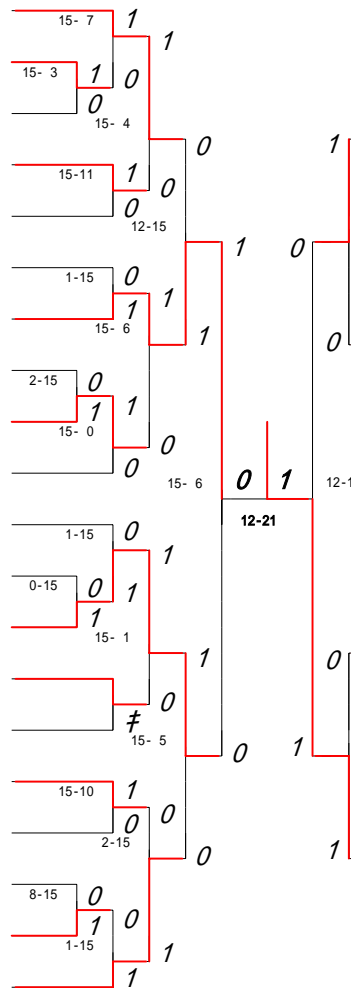

- 140 西田 昌 平(東稜)
- 141 押方 佑 樹(小川工業)
- 142 川本 真 司(秀岳館)
- 143 木野 淳 一(熊本中央)
- 144 山内 聡一郎(大津)
- 145 富田 正 宣(第二)
- 146 坂本 洋 平(苓明)
- 147 藤本 優 (有明)
- 148 谷脇 直大佳(水俣)
- 149 西浦 晃 司(鹿本)
- 150 宮城 和 馬(天草東)
- 151 永廣 祐 樹(玉名)
- 152 大西 一 平(天草)
- 153 江口 正 樹(東稜A)
- 154 衛藤 竜太郎(熊本北)
- 155 小鉢 隼 平(宇土)
- 156 久保田 俊 彦(八代)
- 157 友田 太 (翔陽)
- 158 竹谷 京 輔(大矢野)
- 159 安田 慶 (熊本学園大付)



第9ブロック

第10ブロック

160 坂本 健 (熊本学園大付)	15-0	1	1	1	180 勝田 龍 弥(水俣)	8-15	0	0
161 森 翔 太(八代工業高専)	15-5	1	0	1	181 奥 川 晃 生(八代)	12-15	0	0
162 勝田 翔 悟(芦北)	15-2	0	1	1	182 上 田 幸 平(済々黌A)	15-7	1	1
163 川田 智 大(熊本電波高専)	2-15	0	0	1	183 渡 邊 哲 郎(甲佐)	2-15	0	0
164 松島 弘 明(熊本西)	15-6	1	0	1	184 大 塚 大 剛(天草)	4-15	1	1
165 藤本 義 弘(第二)	6-15	0	0	1	185 多 武 真 二(八代南)	15-2	1	1
166 倉田 大 吾(水俣)	4-15	1	0	1	186 佐 藤 幸 健(苓明)	5-15	0	0
167 原田 達 也(翔陽)	15-3	1	1	0	187 中 村 龍 星(秀岳館)	15-0	1	1
168 福田 翔 吾(天草)	15-0	0	1	1	188 米 満 研 三(熊本)	8-15	0	0
169 山口 憲 泰(蘇陽)	15-0	0	1	0	189 高 原 龍 星(熊本工業)	15-2	1	1
170 渡辺 惟 倫(東稜A)	0-15	0	0	1	190 東 翔 大(必由館)	1-15	0	0
171 大間 翔 吾(秀岳館)	15-6	1	1	0	191 小 林 道 弘(東稜)	15-8	1	1
172 橋本 齊 也(有明)	5-15	0	0	0	192 西 村 亮 祐(熊本西A)	15-6	1	1
173 高木 雄 介(鹿本)	15-4	1	1	0	193 前 川 友 宏(玉名)	5-15	0	0
174 川崎 省 吾(矢部)	14-17	0	0	0	194 時 松 賢 生(小国)	5-15	≠	≠
175 木村 有 宏(ルーテル学院)	15-0	1	1	0	195 小 原 邦 裕(八代農業)	8-15	0	0
176 須本 博 貴(天草東)	15-2	0	1	1	196 山 本 周 平(済々黌)	15-1	1	1
177 山田 雄 太(宇土)	15-7	1	0	0	197 山 田 崇 史(牛深)	15-3	1	1
178 畑山 正 太(天草工業)	2-15	0	0	0	198 瀨 岡 善 寛(大矢野)	15-3	0	0
179 小島 幸 久(玉名工業)	1	1	0	0	199 廣 岡 辰 徳(八代東)	≠	≠	≠

第 11 ブロック

第 12 ブロック

- 200 中 村 真 琴(熊本中央)
- 201 鹿 本 直 也(熊本西A)
- 202 丸 山 達 也(宇土)
- 203 大 木 竜 童(熊本北)
- 204 藤 本 将 人(翔陽)
- 205 藤 好 宏(熊本国府)
- 206 後 藤 俊 作(玉名)
- 207 福 田 貴 大(八代)
- 208 林 田 秀 平(大津)
- 209 小田原 賢 史(小川工業)
- 210 益 田 充 彬(大矢野)
- 211 樋 渡 俊 彦(東稜)
- 212 緒 方 圭 太(第二)
- 213 富 岡 卓 (熊本工業)
- 214 油 谷 政 秀(氷川)
- 215 今 村 俊 介(荒尾)
- 216 富 田 貴 文(阿蘇)
- 217 大 村 裕 貴(済々黷)
- 218 大 石 洸 大(湧心館)
- 219 松 永 朋 也(八代農業)

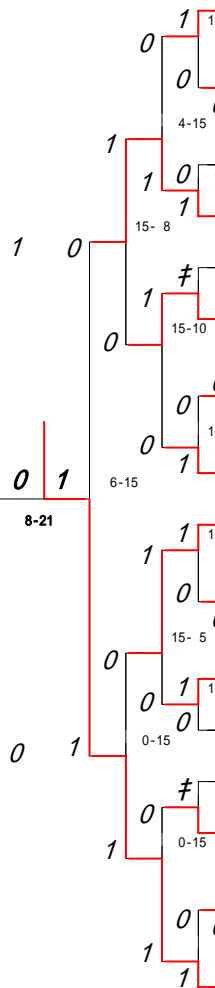
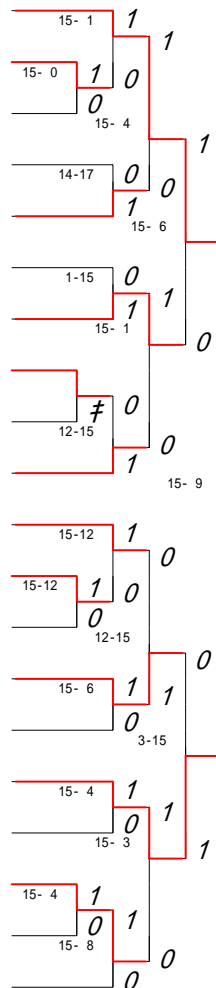

- 220 高 橋 幸一郎(必由館)
- 221 古 澤 光 樹(熊本西)
- 222 佐 伯 拓 也(熊本国府)
- 223 大 森 薫 (千原台)
- 224 村 田 竜 也(熊本学園大付)
- 225 河 野 高 (玉名工業)
- 226 小 林 秀 樹(熊本中央)
- 227 田 上 拓 也(小川工業)
- 228 宇土口 健 (玉名)
- 229 渡 邊 拓 郎(熊本)
- 230 富 永 翔 太(熊本北)
- 231 坂 口 佳 孝(芦北)
- 232 垂 水 陽 亮(鹿本商工)
- 233 佐 伯 勇 輔(済々黷A)
- 234 奥 村 将 史(八代工業)
- 235 宇都宮 臨 (八代工業高専)
- 236 田 尻 翔 太(文徳)
- 237 橋 本 祥 太(天草工業)
- 238 山 田 幸 輝(矢部)
- 239 近 藤 早 寿(八代東)

第 13 ブロック

- 240 松 村 裕 二(九州学院)
- 241 田 中 裕 太(宇土)
- 242 長 井 和 正(必由館)
- 243 清 田 哲 郎(玉名)
- 244 西 村 尚 矩(湧心館)
- 245 小 山 芳 浩(八代東 A)
- 246 草 野 琢 視(熊本工業)
- 247 片 山 貴 裕(八代)
- 248 吉 岡 将 悟(東稜)
- 249 後 藤 弘 樹(翔陽)
- 250 田 上 翼 (小川工業)
- 251 奥 村 祥 太(熊本国府)
- 252 村 上 幸 史(八代農業)
- 253 宮 崎 真 (菊池農業)
- 254 小 林 史 明(熊本西)
- 255 遠 原 誠一郎(八代東)
- 256 栗 屋 喬 廣(矢部)
- 257 森 川 悦 郎(牛深)
- 258 岩 上 信 (鹿本商工)
- 259 楠 山 郁 海(芦北)

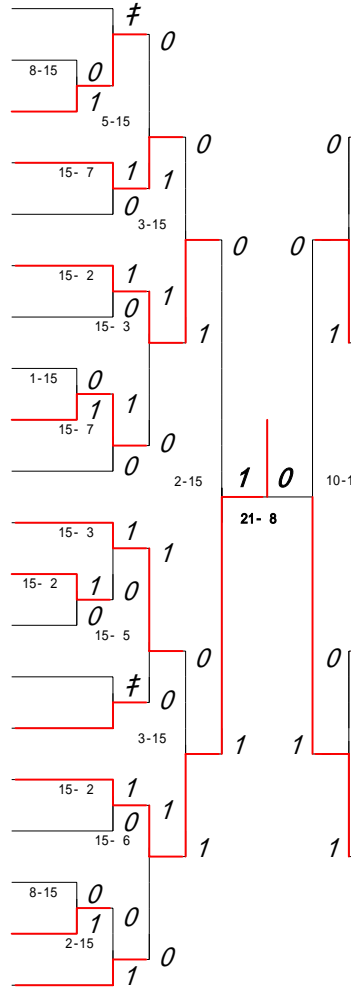

第 14 ブロック

- 260 堀 川 浩 平(天草工業)
- 261 岩 井 賢太郎(水俣)
- 262 黒 瀬 佑 太(ルーテル学院)
- 263 加 来 正 臣(熊本農業)
- 264 宮 本 慎 也(文徳)
- 265 村 上 博 (荒尾)
- 266 佐 藤 智 博(鹿本)
- 267 黒 田 貴 (氷川)
- 268 大瀬戸 健 (熊本学園大付)
- 269 浅 尾 隆 太(大津)
- 270 田 中 浩 大(第二 A)
- 271 小 山 竜 弥(北稜)
- 272 宮 本 和 幸(東稜)
- 273 村 田 政 徳(菊池)
- 274 佐 藤 俊 也(第二)
- 275 恵 良 幸 則(城北)
- 276 清 辻 勇 太(甲佐)
- 277 梅 門 弘 樹(天草工業 A)
- 278 山 村 信 悟(蘇陽)
- 279 狩 野 大 樹(熊本中央)

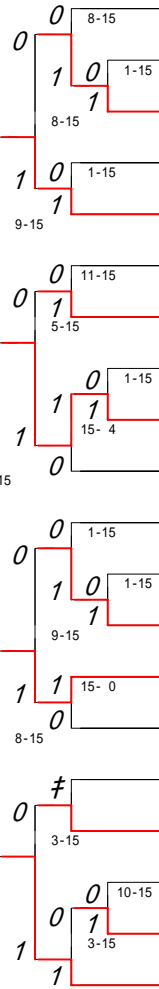

第 15 ブロック

第 16 ブロック

- 280 門 田 祐 一(熊本学園大付)
- 281 諸 隈 裕 也(熊本西 A)
- 282 川 畑 裕 幸(熊本国府)
- 283 佐 古 勇 介(熊本)
- 284 杉 野 真 之(玉名工業)
- 285 北 島 智 博(玉名)
- 286 近 藤 史 也(松橋)
- 287 中 雅 智(天草工業)
- 288 鬼 束 雅 祐(済々黌)
- 289 長 嶺 陽 平(東稜 A)
- 290 西 村 勇 哉(宇土)
- 291 原 部 晴 樹(小国)
- 292 中 野 義 久(鹿本)
- 293 池 田 慎 一(大矢野)
- 294 井 上 真 治(秀岳館)
- 295 大津留 直 希(翔陽)
- 296 松 永 徹 (八代農業)
- 297 篠 田 恭 兵(水俣)
- 298 荒 木 康 博(熊本西)
- 299 平 川 一 成(熊本北)

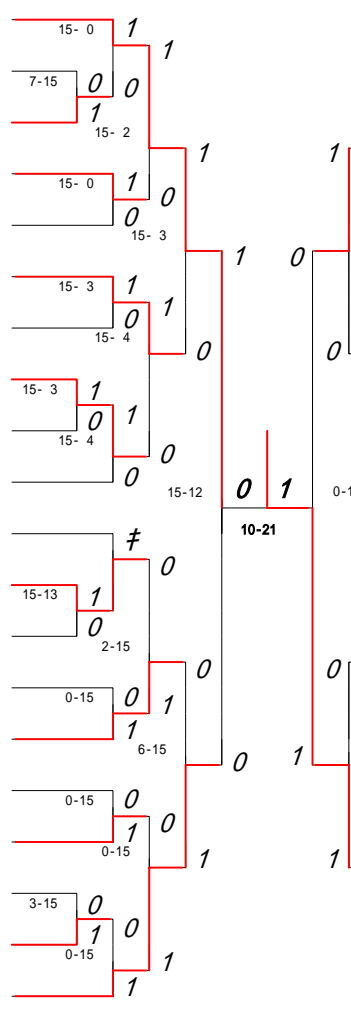

- 300 田 代 智 康(八代)
- 301 片 山 裕 章(玉名)
- 302 林 尚 弘(水俣)
- 303 前 田 隆 志(東稜 A)
- 304 吉 村 剛 (熊本西 A)
- 305 本 田 章 博(八代工業高専)
- 306 上 田 光 洋(熊本中央)
- 307 吉 本 寛 (必由館)
- 308 米 野 純 平(玉名工業)
- 309 穴 見 裕 大(小国)
- 310 横 田 昂 希(済々黌)
- 311 池 松 直 樹(有明)
- 312 杉 村 悠 輔(芦北)
- 313 川 原 竜 太(天草工業 A)
- 314 古 閑 和 崇(真和)
- 315 木 村 広 志(東海大学第二)
- 316 山 部 彰 俊(第二)
- 317 宇 野 貴 大(熊本北)
- 318 濱 田 誠 (八代南)
- 319 玉 井 皓 也(八代東)

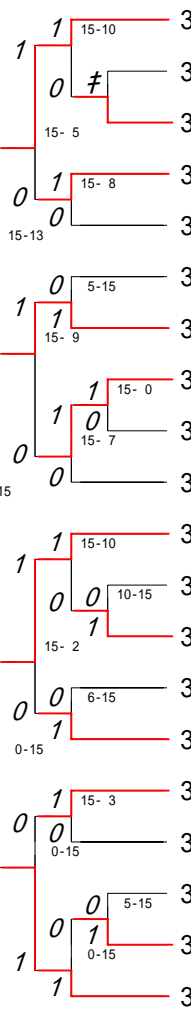

2005年度 学年別 男子 : シングル・2年 ベスト 8 (参加組数 : 319) : バドミントン

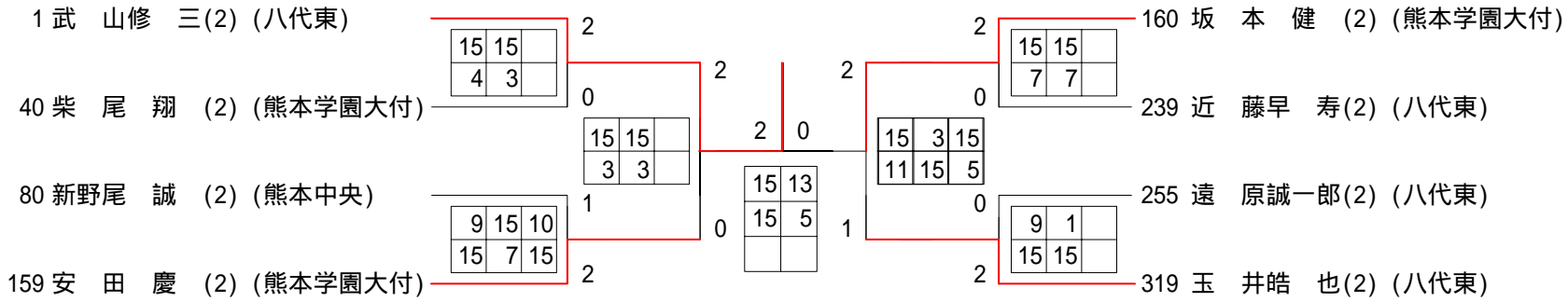

	勝者名(学校名)	スコア	敗者名(学校名)	回戦
1	伊藤彰洋(2) (済々黌)	1 15 - 10 0	久保亮二(2) (第二)	1回戦
2	深牧俊彦(2) (秀岳館)	1 15 - 5 0	山内崇史(2) (水俣)	1回戦
3	川俣勝也(2) (鹿本)	1 15 - 9 0	茨木陵丞(2) (鹿本商工)	1回戦
4	上村圭資(2) (八代東)	1 15 - 1 0	上原仁志(2) (熊本国府)	1回戦
5	北嶋伸悟(2) (熊本北)	1 15 - 9 0	山本貴士(2) (芦北)	1回戦
6	森崎裕之(2) (八代農業)	1 15 - 10 0	竹永大輔(2) (小川工業)	1回戦
7	西村翔太(2) (氷川)	1 15 - 2 0	西村龍成(2) (鹿本商工)	1回戦
8	久保貴史 (熊本西A)	両方物	磯崎裕貴(2) (小国)	1回戦
9	中村雄蔵(2) (水俣)	1 15 - 0 0	林靖崇(2) (熊本電波高専)	1回戦
10	坂井太陽(2) (宇土)	1 15 - 11 0	大竹光(2) (天草工業A)	1回戦
11	渡邊裕貴(2) (第二A)	1 15 - 9 0	渡辺勇太(2) (阿蘇)	1回戦
12	津村薫光(2) (熊本工業)	1 15 - 0 0	吉原亮佑(2) (熊本)	1回戦
13	堀託郎(2) (必由館)	1 17 - 14 0	野村康人(2) (第二)	1回戦
14	木村将太(2) (菊池)	1 15 - 2 0	桶田卓巳(2) (氷川)	1回戦
15	梶原康弘(2) (八代)	1 15 - 9 0	成瀬寛(2) (東稜A)	1回戦
16	吉村祐哉(2) (八代南)	1 15 - 5 0	田上真伍(2) (北稜)	1回戦
17	仲川将人 (熊本西A)	キケン	園川翔(2) (御船)	1回戦
18	西村康平(2) (玉名)	1 15 - 4 0	片山聡(2) (矢部)	1回戦
19	志水悟(2) (八代東A)	1 15 - 0 0	切通哲朗(2) (第二A)	1回戦
20	藤本陽輔(2) (熊本)	1 15 - 6 0	糺本大和(2) (宇土)	1回戦
21	池田隼人(2) (小川工業)	キケン	藺牟田佑紀(2) (湧心館)	1回戦
22	小柳雅俊(2) (熊本北)	1 15 - 11 0	松田高哉(2) (文徳)	1回戦
23	岡部大生(2) (天草工業)	1 15 - 8 0	窪川遼(2) (水俣)	1回戦
24	生松辰也(2) (熊本北)	1 15 - 3 0	平野温人(2) (八代農業)	1回戦
25	川島裕哉(2) (芦北)	1 15 - 2 0	権頭雄太郎(2) (熊本西)	1回戦

	勝者名(学校名)	スコア	敗者名(学校名)	回戦
26	久保田 康 太(2) (熊本中央)	1 15 - 0 0	東 拓 也(2) (玉名工業)	1回戦
27	岩 村 朋 仁(2) (八代工業高専)	1 15 - 8 0	原 部 晴 海(2) (小国)	1回戦
28	川 本 真 司(2) (秀岳館)	1 15 - 1 0	押 方 佑 樹(2) (小川工業)	1回戦
29	谷 脇 直大佳(2) (水俣)	1 15 - 3 0	藤 本 優 (2) (有明)	1回戦
30	永 廣 祐 樹(2) (玉名)	1 15 - 1 0	大 西 一 平(2) (天草)	1回戦
31	友 田 太 (2) (翔陽)	1 15 - 5 0	竹 谷 京 輔(2) (大矢野)	1回戦
32	森 翔 太(2) (八代工業高専)	1 15 - 5 0	勝 田 翔 悟(2) (芦北)	1回戦
33	原 田 達 也(2) (翔陽)	1 15 - 3 0	福 田 翔 吾(2) (天草)	1回戦
34	大 間 翔 吾(2) (秀岳館)	1 15 - 6 0	橋 本 斉 也(2) (有明)	1回戦
35	山 田 雄 太(2) (宇土)	1 15 - 7 0	畑 山 正 太(2) (天草工業)	1回戦
36	上 田 幸 平(2) (済々黌A)	1 15 - 12 0	奥 川 晃 生(2) (八代)	1回戦
37	中 村 龍 星(2) (秀岳館)	1 15 - 0 0	米 満 研 三(2) (熊本)	1回戦
38	小 林 道 弘(2) (東稜)	1 15 - 8 0	西 村 亮 祐 (熊本西A)	1回戦
39	山 田 崇 史(2) (牛深)	1 15 - 3 0	瀨 岡 善 寛(2) (大矢野)	1回戦
40	鹿 本 直 也 (熊本西A)	1 15 - 0 0	丸 山 達 也(2) (宇土)	1回戦
41	福 田 貴 大(2) (八代)	キケン	林 田 秀 平(2) (大津)	1回戦
42	樋 渡 俊 彦(2) (東稜)	1 15 - 12 0	緒 方 圭 太(2) (第二)	1回戦
43	大 村 裕 貴(2) (済々黌)	1 15 - 4 0	大 石 洸 大(2) (湧心館)	1回戦
44	古 澤 光 樹(2) (熊本西)	1 15 - 5 0	佐 伯 拓 也(2) (熊本国府)	1回戦
45	宇土口 健 (2) (玉名)	1 15 - 2 0	田 上 拓 也(2) (小川工業)	1回戦
46	坂 口 佳 孝(2) (芦北)	1 15 - 10 0	垂 水 陽 亮(2) (鹿本商工)	1回戦
47	橋 本 祥 太(2) (天草工業)	1 15 - 8 0	山 田 幸 輝(2) (矢部)	1回戦
48	長 井 和 正(2) (必由館)	1 15 - 8 0	田 中 裕 太(2) (宇土)	1回戦
49	吉 岡 将 悟(2) (東稜)	1 15 - 1 0	片 山 貴 裕(2) (八代)	1回戦
50	奥 村 祥 太(2) (熊本国府)	1 15 - 2 0	村 上 幸 史(2) (八代農業)	1回戦

	勝者名(学校名)	スコア		敗者名(学校名)	回戦
51	岩上 信(2) (鹿本商工)	1	15 - 8	0 森川 悦郎(2) (牛深)	1回戦
52	黒瀬 佑太(2) (ルーテル学院)	1	15 - 1	0 岩井 賢太郎(2) (水俣)	1回戦
53	大瀬戸 健(2) (熊本学園大付)	1	15 - 1	0 黒田 貴(2) (氷川)	1回戦
54	宮本 和幸(2) (東稜)	1	15 - 1	0 小山 竜弥(2) (北稜)	1回戦
55	山村 信悟(2) (蘇陽)	1	15 - 10	0 梅門 弘樹(2) (天草工業A)	1回戦
56	川畑 裕幸(2) (熊本国府)	1	15 - 7	0 諸隈 裕也 (熊本西A)	1回戦
57	中 雅智(2) (天草工業)	1	15 - 3	0 鬼束 雅祐(2) (済々黌)	1回戦
58	原部 晴樹(2) (小国)	1	15 - 13	0 中野 義久(2) (鹿本)	1回戦
59	荒木 康博(2) (熊本西)	1	15 - 3	0 篠田 恭兵(2) (水俣)	1回戦
60	林 尚弘(2) (水俣)		キケン	片山 裕章(2) (玉名)	1回戦
61	吉本 寛(2) (必由館)	1	15 - 0	0 米野 純平(2) (玉名工業)	1回戦
62	杉村 悠輔(2) (芦北)	1	15 - 10	0 池松 直樹(2) (有明)	1回戦
63	濱田 誠(2) (八代南)	1	15 - 5	0 宇野 貴大(2) (熊本北)	1回戦
64	武山 修三(2) (八代東)	1	15 - 2	0 伊藤 彰洋(2) (済々黌)	2回戦
65	勝原 愛斗(2) (天草工業)	1	15 - 5	0 下田 龍希(2) (小国)	2回戦
66	井上 雅裕(2) (東稜)	1	15 - 3	0 岡田 晃樹(2) (玉名)	2回戦
67	竹山 隆盛(2) (八代南)	1	15 - 0	0 小川 誠(2) (牛深)	2回戦
68	深牧 俊彦(2) (秀岳館)	1	15 - 3	0 村山 公栄(2) (矢部)	2回戦
69	立道 誠(2) (翔陽)	1	15 - 12	0 田中 祐輔(2) (芦北)	2回戦
70	西岡 俊(2) (八代農業)		キケン	多田 翼(2) (有明)	2回戦
71	塩山 博史 (熊本西A)	1	15 - 7	0 川俣 勝也(2) (鹿本)	2回戦
72	上村 圭資(2) (八代東)	1	15 - 0	0 宮本 知幸(2) (宇土)	2回戦
73	稲崎 博久(2) (東稜)		キケン	橋本 駿(2) (八代工業高専)	2回戦
74	泉 清貴(2) (熊本中央)	1	15 - 1	0 大塚 成貴(2) (東稜A)	2回戦
75	北嶋 伸悟(2) (熊本北)	1	15 - 3	0 田中 寿幸(2) (熊本西)	2回戦

	勝者名(学校名)	スコア		敗者名(学校名)	回戦
76	森崎裕之(2) (八代農業)		キケン	岩永晃(2) (玉名工業)	2回戦
77	榎木翔太(2) (天草工業)	1	15 - 3	0 松村紘克(2) (大矢野)	2回戦
78	中村謙吾(2) (必由館)	1	15 - 9	0 奈須直臣(2) (大津)	2回戦
79	本田翔(2) (玉名)	1	15 - 0	0 西村翔太(2) (氷川)	2回戦
80	柴尾翔(2) (熊本学園大付)		片方この試合の前に物		2回戦
81	松葉幸典(2) (城北)	1	15 - 13	0 大津山顕司(2) (鹿本)	2回戦
82	菊地亮平(2) (菊池)	1	15 - 8	0 平木一成(2) (蘇陽)	2回戦
83	伊佐誠(2) (甲佐)	1	15 - 8	0 中村雄蔵(2) (水俣)	2回戦
84	奥山博道(2) (湧心館)	1	15 - 9	0 坂井太陽(2) (宇土)	2回戦
85	中瀬聡一郎(2) (文徳)	1	15 - 9	0 武田隆日郎(2) (荒尾)	2回戦
86	柴尾智博(2) (北稜)	1	15 - 0	0 藤島浩樹(2) (大津)	2回戦
87	佐藤誠哉(2) (済々黌)	1	15 - 3	0 渡邊裕貴(2) (第二A)	2回戦
88	津村薫光(2) (熊本工業)	1	15 - 7	0 安藤浩樹(2) (翔陽)	2回戦
89	甲斐宣明(2) (済々黌A)	1	15 - 1	0 竹内大史(2) (湧心館)	2回戦
90	川田健悟(2) (熊本西)	1	15 - 1	0 白井琢朗(2) (宇土)	2回戦
91	堀託郎(2) (必由館)	1	15 - 10	0 山野玲嗣(2) (八代工業高専)	2回戦
92	木村将太(2) (菊池)	1	15 - 5	0 中村勇介(2) (矢部)	2回戦
93	後藤翼(2) (千原台)	1	15 - 4	0 轟木竜治(2) (阿蘇)	2回戦
94	北垣将泰(2) (熊本北)	1	15 - 0	0 武田辰哉(2) (熊本国府)	2回戦
95	野田博昭(2) (熊本中央)	1	15 - 0	0 梶原康弘(2) (八代)	2回戦
96	新野尾誠(2) (熊本中央)	1	15 - 1	0 吉村祐哉(2) (八代南)	2回戦
97	前坂龍之介(2) (必由館)	1	15 - 4	0 栗焼史弥(2) (城北)	2回戦
98	早瀬貴宏(2) (八代)		キケン	鎗水博基(2) (小国)	2回戦
99	原田祥吾(2) (苓明)	1	15 - 1	0 仲川将人 (熊本西A)	2回戦
100	川島貴弘(2) (秀岳館)	1	17 - 15	0 西村康平(2) (玉名)	2回戦

	勝者名(学校名)	スコア	敗者名(学校名)	回戦
101	荒木 勇人(2) (天草工業)	1 15 - 9 0	児島 孝志(2) (八代農業)	2回戦
102	中島 勇輝(2) (熊本学園大付)	1 15 - 3 0	川崎 堅治(2) (熊本)	2回戦
103	志水 悟(2) (八代東A)	1 15 - 2 0	末松 岳(2) (第二)	2回戦
104	志水 優一(2) (熊本西)	1 15 - 6 0	藤本 陽輔(2) (熊本)	2回戦
105	竹本 祐輔(2) (八代東A)	1 15 - 12 0	櫛本 祐太郎(2) (済々黌)	2回戦
106	山内 勇樹(2) (芦北)	1 15 - 12 0	坂梨 幸平(2) (熊本国府)	2回戦
107	池田 隼人(2) (小川工業)	1 15 - 12 0	内田 龍栄(2) (鹿本商工)	2回戦
108	大倉 智樹(2) (荒尾)	1 15 - 5 0	小柳 雅俊(2) (熊本北)	2回戦
109	木下 喜博(2) (八代工業)	1 15 - 1 0	佐土原 光(2) (東稜)	2回戦
110	佐渡 順平(2) (阿蘇)	1 15 - 0 0	仁和 達志(2) (玉名工業)	2回戦
111	古賀 友朗(2) (八代東)	1 15 - 1 0	岡部 大生(2) (天草工業)	2回戦
112	中村 彰孝(2) (九州学院)	1 15 - 7 0	生松 辰也(2) (熊本北)	2回戦
113	本村 隆吉(2) (玉名)	1 15 - 11 0	小林 徹(2) (熊本工業)	2回戦
114	宮本 将光(2) (八代東)	1 15 - 1 0	井上 雄喜(2) (牛深)	2回戦
115	川島 裕哉(2) (芦北)	1 15 - 0 0	山崎 雄聖(2) (矢部)	2回戦
116	久保田 康太(2) (熊本中央)	1 15 - 1 0	蓮田 朋典(2) (氷川)	2回戦
117	甲斐 力也(2) (甲佐)	キケン	村上 智一(2) (必由館)	2回戦
118	赤星 陽馬(2) (翔陽)	1 15 - 10 0	富永 雄一(2) (済々黌)	2回戦
119	片山 友太(2) (熊本国府)	1 15 - 1 0	岩村 朋仁(2) (八代工業高専)	2回戦
120	西田 昌平(2) (東稜)	1 15 - 2 0	川本 真司(2) (秀岳館)	2回戦
121	木野 淳一(2) (熊本中央)	1 15 - 1 0	山内 聡一郎(2) (大津)	2回戦
122	富田 正宣(2) (第二)	2 13 - 4 キケン	坂本 洋平(2) (苓明)	2回戦
123	西浦 晃司(2) (鹿本)	1 15 - 1 0	谷脇 直大佳(2) (水俣)	2回戦
124	永廣 祐樹(2) (玉名)	1 15 - 0 0	宮城 和馬(2) (天草東)	2回戦
125	衛藤 竜太郎(2) (熊本北)	1 15 - 0 0	江口 正樹(2) (東稜A)	2回戦

	勝者名(学校名)	スコア	敗者名(学校名)	回戦
126	久保田 俊彦(2) (八代)	1 15 - 5 0	小 鉢 隼 平(2) (宇土)	2回戦
127	安 田 慶 (2) (熊本学園大付)	1 15 - 0 0	友 田 太 (2) (翔陽)	2回戦
128	坂 本 健 (2) (熊本学園大付)	1 15 - 0 0	森 翔 太(2) (八代工業高専)	2回戦
129	松 島 弘 明(2) (熊本西)	1 15 - 2 0	川 田 智 大(2) (熊本電波高専)	2回戦
130	倉 田 大 吾(2) (水俣)	1 15 - 6 0	藤 本 義 弘(2) (第二)	2回戦
131	原 田 達 也(2) (翔陽)	1 15 - 0 0	山 口 憲 泰(2) (蘇陽)	2回戦
132	大 間 翔 吾(2) (秀岳館)	1 15 - 0 0	渡 辺 惟 倫(2) (東稜A)	2回戦
133	高 木 雄 介(2) (鹿本)	1 15 - 4 0	川 崎 省 吾(2) (矢部)	2回戦
134	木 村 有 宏(2) (ルーテル学院)	1 15 - 0 0	須 本 博 貴(2) (天草東)	2回戦
135	小 島 幸 久(2) (玉名工業)	1 15 - 2 0	山 田 雄 太(2) (宇土)	2回戦
136	上 田 幸 平(2) (済々黌A)	1 15 - 8 0	勝 田 龍 弥(2) (水俣)	2回戦
137	大 塚 大 剛(2) (天草)	1 15 - 2 0	渡 邊 哲 郎(2) (甲佐)	2回戦
138	多 武 真 二(2) (八代南)	1 15 - 2 0	佐 藤 幸 健(2) (苓明)	2回戦
139	高 原 龍 星(2) (熊本工業)	1 15 - 8 0	中 村 龍 星(2) (秀岳館)	2回戦
140	小 林 道 弘(2) (東稜)	1 15 - 1 0	東 翔 大(2) (必由館)	2回戦
141	前 川 友 宏(2) (玉名)	キケン	時 松 賢 生(2) (小国)	2回戦
142	山 本 周 平(2) (済々黌)	1 15 - 8 0	小 原 邦 裕(2) (八代農業)	2回戦
143	山 田 崇 史(2) (牛深)	キケン	廣 岡 辰 徳(2) (八代東)	2回戦
144	中 村 真 琴(2) (熊本中央)	1 15 - 1 0	鹿 本 直 也 (熊本西A)	2回戦
145	藤 本 将 人(2) (翔陽)	1 17 - 14 0	大 木 竜 童(2) (熊本北)	2回戦
146	後 藤 俊 作(2) (玉名)	1 15 - 1 0	藤 好 宏(2) (熊本国府)	2回戦
147	小田原 賢 史(2) (小川工業)	1 15 - 12 0	福 田 貴 大(2) (八代)	2回戦
148	益 田 充 彬(2) (大矢野)	1 15 - 12 0	樋 渡 俊 彦(2) (東稜)	2回戦
149	富 岡 卓 (2) (熊本工業)	1 15 - 6 0	油 谷 政 秀(2) (氷川)	2回戦
150	今 村 俊 介(2) (荒尾)	1 15 - 4 0	富 田 貴 文(2) (阿蘇)	2回戦

	勝者名(学校名)	スコア	敗者名(学校名)	回戦
151	大村裕貴(2) (済々黌)	1 15 - 8 0	松永朋也(2) (八代農業)	2回戦
152	高橋幸一郎(2) (必由館)	1 15 - 3 0	古澤光樹(2) (熊本西)	2回戦
153	村田竜也(2) (熊本学園大付)	1 15 - 0 0	大森薫(2) (千原台)	2回戦
154	小林秀樹(2) (熊本中央)	キケン	河野高(2) (玉名工業)	2回戦
155	渡邊拓郎(2) (熊本)	1 15 - 10 0	宇土口健(2) (玉名)	2回戦
156	富永翔太(2) (熊本北)	1 15 - 12 0	坂口佳孝(2) (芦北)	2回戦
157	佐伯勇輔(2) (済々黌A)	1 15 - 4 0	奥村将史(2) (八代工業)	2回戦
158	田尻翔太(2) (文徳)	キケン	宇都宮臨(2) (八代工業高専)	2回戦
159	近藤早寿(2) (八代東)	1 15 - 1 0	橋本祥太(2) (天草工業)	2回戦
160	長井和正(2) (必由館)	キケン	松村裕二(2) (九州学院)	2回戦
161	清田哲郎(2) (玉名)	1 15 - 7 0	西村尚矩(2) (湧心館)	2回戦
162	小山芳浩(2) (八代東A)	1 15 - 2 0	草野琢視(2) (熊本工業)	2回戦
163	吉岡将悟(2) (東稜)	1 15 - 7 0	後藤弘樹(2) (翔陽)	2回戦
164	田上翼(2) (小川工業)	1 15 - 3 0	奥村祥太(2) (熊本国府)	2回戦
165	小林史明(2) (熊本西)	キケン	宮崎真(2) (菊池農業)	2回戦
166	遠原誠一郎(2) (八代東)	1 15 - 2 0	栗屋喬廣(2) (矢部)	2回戦
167	楠山郁海(2) (芦北)	1 15 - 2 0	岩上信(2) (鹿本商工)	2回戦
168	黒瀬佑太(2) (ルーテル学院)	1 15 - 8 0	堀川浩平(2) (天草工業)	2回戦
169	宮本慎也(2) (文徳)	1 15 - 1 0	加来正臣(2) (熊本農業)	2回戦
170	佐藤智博(2) (鹿本)	1 15 - 11 0	村上博(2) (荒尾)	2回戦
171	大瀬戸健(2) (熊本学園大付)	1 15 - 4 0	浅尾隆太(2) (大津)	2回戦
172	宮本和幸(2) (東稜)	1 15 - 1 0	田中浩大(2) (第二A)	2回戦
173	村田政徳(2) (菊池)	1 15 - 0 0	佐藤俊也(2) (第二)	2回戦
174	清辻勇太(2) (甲佐)	キケン	恵良幸則(2) (城北)	2回戦
175	狩野大樹(2) (熊本中央)	1 15 - 3 0	山村信悟(2) (蘇陽)	2回戦

	勝者名(学校名)	スコア	敗者名(学校名)	回戦
176	門田祐一(2) (熊本学園大付)	1 15 - 0 0	川畑裕幸(2) (熊本国府)	2回戦
177	佐古勇介(2) (熊本)	1 15 - 0 0	杉野真之(2) (玉名工業)	2回戦
178	北島智博(2) (玉名)	1 15 - 3 0	近藤史也(2) (松橋)	2回戦
179	中雅智(2) (天草工業)	1 15 - 4 0	長嶺陽平(2) (東稜A)	2回戦
180	原部晴樹(2) (小国)	キケン	西村勇哉(2) (宇土)	2回戦
181	井上真治(2) (秀岳館)	1 15 - 0 0	池田慎一(2) (大矢野)	2回戦
182	松永徹(2) (八代農業)	1 15 - 0 0	大津留直希(2) (翔陽)	2回戦
183	平川一成(2) (熊本北)	1 15 - 0 0	荒木康博(2) (熊本西)	2回戦
184	田代智康(2) (八代)	1 15 - 10 0	林尚弘(2) (水俣)	2回戦
185	前田隆志(2) (東稜A)	1 15 - 8 0	吉村剛 (熊本西A)	2回戦
186	上田光洋(2) (熊本中央)	1 15 - 5 0	本田章博(2) (八代工業高専)	2回戦
187	吉本寛(2) (必由館)	1 15 - 7 0	穴見裕大(2) (小国)	2回戦
188	横田昂希(2) (済々黌)	1 15 - 10 0	杉村悠輔(2) (芦北)	2回戦
189	古閑和崇(2) (真和)	1 15 - 6 0	川原竜太(2) (天草工業A)	2回戦
190	木村広志(2) (東海大学第二)	1 15 - 3 0	山部彰俊(2) (第二)	2回戦
191	玉井皓也(2) (八代東)	1 15 - 0 0	濱田誠(2) (八代南)	2回戦
192	武山修三(2) (八代東)	1 15 - 0 0	勝原愛斗(2) (天草工業)	3回戦
193	竹山隆盛(2) (八代南)	1 15 - 3 0	井上雅裕(2) (東稜)	3回戦
194	深牧俊彦(2) (秀岳館)	1 17 - 14 0	立道誠(2) (翔陽)	3回戦
195	塩山博史 (熊本西A)	1 15 - 2 0	西岡俊(2) (八代農業)	3回戦
196	上村圭資(2) (八代東)	1 15 - 6 0	稲崎博久(2) (東稜)	3回戦
197	北嶋伸悟(2) (熊本北)	1 15 - 9 0	泉清貴(2) (熊本中央)	3回戦
198	森崎裕之(2) (八代農業)	1 15 - 4 0	榎木翔太(2) (天草工業)	3回戦
199	本田翔(2) (玉名)	1 15 - 1 0	中村謙吾(2) (必由館)	3回戦
200	柴尾翔(2) (熊本学園大付)	1 15 - 5 0	松葉幸典(2) (城北)	3回戦

	勝者名(学校名)	スコア		敗者名(学校名)	回戦
201	菊地亮平(2) (菊池)	1	15 - 1	0 伊佐誠(2) (甲佐)	3回戦
202	中瀬聡一郎(2) (文徳)	1	15 - 3	0 奥山博道(2) (湧心館)	3回戦
203	柴尾智博(2) (北稜)	1	15 - 11	0 佐藤誠哉(2) (済々黌)	3回戦
204	津村薫光(2) (熊本工業)	1	15 - 2	0 甲斐宣明(2) (済々黌A)	3回戦
205	堀託郎(2) (必由館)	1	15 - 4	0 川田健悟(2) (熊本西)	3回戦
206	木村将太(2) (菊池)	1	15 - 7	0 後藤翼(2) (千原台)	3回戦
207	野田博昭(2) (熊本中央)	1	15 - 2	0 北垣将泰(2) (熊本北)	3回戦
208	新野尾誠(2) (熊本中央)	1	15 - 6	0 前坂龍之介(2) (必由館)	3回戦
209	早瀬貴宏(2) (八代)	1	17 - 15	0 原田祥吾(2) (苓明)	3回戦
210	川島貴弘(2) (秀岳館)	1	15 - 0	0 荒木勇人(2) (天草工業)	3回戦
211	中島勇輝(2) (熊本学園大付)	1	15 - 8	0 志水悟(2) (八代東A)	3回戦
212	竹本祐輔(2) (八代東A)	1	15 - 12	0 志水優一(2) (熊本西)	3回戦
213	池田隼人(2) (小川工業)	1	15 - 7	0 山内勇樹(2) (芦北)	3回戦
214	大倉智樹(2) (荒尾)	1	17 - 14	0 木下喜博(2) (八代工業)	3回戦
215	古賀友朗(2) (八代東)	1	15 - 0	0 佐渡順平(2) (阿蘇)	3回戦
216	中村彰孝(2) (九州学院)	1	15 - 4	0 本村隆吉(2) (玉名)	3回戦
217	宮本将光(2) (八代東)	1	15 - 6	0 川島裕哉(2) (芦北)	3回戦
218	久保田康太(2) (熊本中央)	1	15 - 1	0 甲斐力也(2) (甲佐)	3回戦
219	片山友太(2) (熊本国府)	1	15 - 2	0 赤星陽馬(2) (翔陽)	3回戦
220	木野淳一(2) (熊本中央)	1	15 - 5	0 西田昌平(2) (東稜)	3回戦
221	西浦晃司(2) (鹿本)	1	15 - 0	0 富田正宣(2) (第二)	3回戦
222	永廣祐樹(2) (玉名)	1	15 - 4	0 衛藤竜太郎(2) (熊本北)	3回戦
223	安田慶(2) (熊本学園大付)	1	15 - 4	0 久保田俊彦(2) (八代)	3回戦
224	坂本健(2) (熊本学園大付)	1	15 - 2	0 松島弘明(2) (熊本西)	3回戦
225	原田達也(2) (翔陽)	1	15 - 4	0 倉田大吾(2) (水俣)	3回戦

	勝者名(学校名)	スコア	敗者名(学校名)	回戦
226	高木雄介(2) (鹿本)	1 15 - 5 0	大間翔吾(2) (秀岳館)	3回戦
227	木村有宏(2) (ルーテル学院)	1 15 - 2 0	小島幸久(2) (玉名工業)	3回戦
228	上田幸平(2) (済々黌A)	1 15 - 7 0	大塚大剛(2) (天草)	3回戦
229	高原龍星(2) (熊本工業)	1 15 - 5 0	多武真二(2) (八代南)	3回戦
230	小林道弘(2) (東稜)	1 15 - 6 0	前川友宏(2) (玉名)	3回戦
231	山本周平(2) (済々黌)	1 15 - 1 0	山田崇史(2) (牛深)	3回戦
232	中村真琴(2) (熊本中央)	1 15 - 4 0	藤本将人(2) (翔陽)	3回戦
233	後藤俊作(2) (玉名)	1 15 - 1 0	小田原賢史(2) (小川工業)	3回戦
234	富岡卓(2) (熊本工業)	1 15 - 12 0	益田充彬(2) (大矢野)	3回戦
235	今村俊介(2) (荒尾)	1 15 - 3 0	大村裕貴(2) (済々黌)	3回戦
236	村田竜也(2) (熊本学園大付)	1 15 - 4 0	高橋幸一郎(2) (必由館)	3回戦
237	小林秀樹(2) (熊本中央)	1 15 - 10 0	渡邊拓郎(2) (熊本)	3回戦
238	富永翔太(2) (熊本北)	1 15 - 5 0	佐伯勇輔(2) (済々黌A)	3回戦
239	近藤早寿(2) (八代東)	1 15 - 0 0	田尻翔太(2) (文徳)	3回戦
240	清田哲郎(2) (玉名)	1 15 - 5 0	長井和正(2) (必由館)	3回戦
241	小山芳浩(2) (八代東A)	1 15 - 3 0	吉岡将悟(2) (東稜)	3回戦
242	田上翼(2) (小川工業)	1 15 - 5 0	小林史明(2) (熊本西)	3回戦
243	遠原誠一郎(2) (八代東)	1 15 - 6 0	楠山郁海(2) (芦北)	3回戦
244	宮本慎也(2) (文徳)	1 15 - 8 0	黒瀬佑太(2) (ルーテル学院)	3回戦
245	大瀬戸健(2) (熊本学園大付)	1 15 - 5 0	佐藤智博(2) (鹿本)	3回戦
246	村田政徳(2) (菊池)	1 15 - 9 0	宮本和幸(2) (東稜)	3回戦
247	狩野大樹(2) (熊本中央)	1 15 - 3 0	清辻勇太(2) (甲佐)	3回戦
248	門田祐一(2) (熊本学園大付)	1 15 - 2 0	佐古勇介(2) (熊本)	3回戦
249	北島智博(2) (玉名)	1 15 - 4 0	中雅智(2) (天草工業)	3回戦
250	井上真治(2) (秀岳館)	1 15 - 2 0	原部晴樹(2) (小国)	3回戦

	勝者名(学校名)	スコア		敗者名(学校名)	回戦
251	平川一成(2) (熊本北)	1	15 - 0	0 松永徹(2) (八代農業)	3回戦
252	田代智康(2) (八代)	1	15 - 5	0 前田隆志(2) (東稜A)	3回戦
253	上田光洋(2) (熊本中央)	1	15 - 9	0 吉本寛(2) (必由館)	3回戦
254	横田昂希(2) (済々黌)	1	15 - 2	0 古閑和崇(2) (真和)	3回戦
255	玉井皓也(2) (八代東)	1	15 - 0	0 木村広志(2) (東海大学第二)	3回戦
256	武山修三(2) (八代東)	1	15 - 0	0 竹山隆盛(2) (八代南)	4回戦
257	深牧俊彦(2) (秀岳館)	1	15 - 4	0 塩山博史 (熊本西A)	4回戦
258	上村圭資(2) (八代東)	1	15 - 10	0 北嶋伸悟(2) (熊本北)	4回戦
259	本田翔(2) (玉名)	1	15 - 1	0 森崎裕之(2) (八代農業)	4回戦
260	柴尾翔(2) (熊本学園大付)	1	15 - 3	0 菊地亮平(2) (菊池)	4回戦
261	柴尾智博(2) (北稜)	1	15 - 13	0 中瀬聡一郎(2) (文徳)	4回戦
262	津村薫光(2) (熊本工業)	1	15 - 3	0 堀託郎(2) (必由館)	4回戦
263	野田博昭(2) (熊本中央)	1	15 - 2	0 木村将太(2) (菊池)	4回戦
264	新野尾誠(2) (熊本中央)	1	15 - 0	0 早瀬貴宏(2) (八代)	4回戦
265	川島貴弘(2) (秀岳館)	1	15 - 2	0 中島勇輝(2) (熊本学園大付)	4回戦
266	竹本祐輔(2) (八代東A)	1	15 - 2	0 池田隼人(2) (小川工業)	4回戦
267	古賀友朗(2) (八代東)	1	15 - 2	0 大倉智樹(2) (荒尾)	4回戦
268	宮本将光(2) (八代東)	1	15 - 12	0 中村彰孝(2) (九州学院)	4回戦
269	久保田康太(2) (熊本中央)	1	15 - 5	0 片山友太(2) (熊本国府)	4回戦
270	木野淳一(2) (熊本中央)	1	15 - 2	0 西浦晃司(2) (鹿本)	4回戦
271	安田慶(2) (熊本学園大付)	1	15 - 4	0 永廣祐樹(2) (玉名)	4回戦
272	坂本健(2) (熊本学園大付)	1	15 - 6	0 原田達也(2) (翔陽)	4回戦
273	木村有宏(2) (ルーテル学院)	1	17 - 14	0 高木雄介(2) (鹿本)	4回戦
274	高原龍星(2) (熊本工業)	1	15 - 4	0 上田幸平(2) (済々黌A)	4回戦
275	山本周平(2) (済々黌)	1	15 - 5	0 小林道弘(2) (東稜)	4回戦

	勝者名(学校名)	スコア	敗者名(学校名)	回戦
276	中村真琴(2) (熊本中央)	1 15 - 6 0	後藤俊作(2) (玉名)	4回戦
277	今村俊介(2) (荒尾)	1 15 - 3 0	富岡卓(2) (熊本工業)	4回戦
278	村田竜也(2) (熊本学園大付)	1 15 - 8 0	小林秀樹(2) (熊本中央)	4回戦
279	近藤早寿(2) (八代東)	1 15 - 0 0	富永翔太(2) (熊本北)	4回戦
280	小山芳浩(2) (八代東A)	1 15 - 3 0	清田哲郎(2) (玉名)	4回戦
281	遠原誠一郎(2) (八代東)	1 15 - 3 0	田上翼(2) (小川工業)	4回戦
282	大瀬戸健(2) (熊本学園大付)	1 15 - 9 0	宮本慎也(2) (文徳)	4回戦
283	狩野大樹(2) (熊本中央)	1 15 - 8 0	村田政徳(2) (菊池)	4回戦
284	門田祐一(2) (熊本学園大付)	1 15 - 3 0	北島智博(2) (玉名)	4回戦
285	平川一成(2) (熊本北)	1 15 - 6 0	井上真治(2) (秀岳館)	4回戦
286	田代智康(2) (八代)	1 15 - 13 0	上田光洋(2) (熊本中央)	4回戦
287	玉井皓也(2) (八代東)	1 15 - 0 0	横田昂希(2) (済々黌)	4回戦
288	武山修三(2) (八代東)	1 15 - 4 0	深牧俊彦(2) (秀岳館)	5回戦
289	本田翔(2) (玉名)	1 15 - 9 0	上村圭資(2) (八代東)	5回戦
290	柴尾翔(2) (熊本学園大付)	1 15 - 6 0	柴尾智博(2) (北稜)	5回戦
291	野田博昭(2) (熊本中央)	1 15 - 6 0	津村薫光(2) (熊本工業)	5回戦
292	新野尾誠(2) (熊本中央)	1 15 - 10 0	川島貴弘(2) (秀岳館)	5回戦
293	古賀友朗(2) (八代東)	1 15 - 3 0	竹本祐輔(2) (八代東A)	5回戦
294	宮本将光(2) (八代東)	1 15 - 6 0	久保田康太(2) (熊本中央)	5回戦
295	安田慶(2) (熊本学園大付)	1 15 - 12 0	木野淳一(2) (熊本中央)	5回戦
296	坂本健(2) (熊本学園大付)	1 15 - 0 0	木村有宏(2) (ルーテル学院)	5回戦
297	高原龍星(2) (熊本工業)	1 15 - 2 0	山本周平(2) (済々黌)	5回戦
298	中村真琴(2) (熊本中央)	1 15 - 9 0	今村俊介(2) (荒尾)	5回戦
299	近藤早寿(2) (八代東)	1 15 - 6 0	村田竜也(2) (熊本学園大付)	5回戦
300	遠原誠一郎(2) (八代東)	1 15 - 2 0	小山芳浩(2) (八代東A)	5回戦

