

2005年度 新人戦 団体:男子 :バドミントン

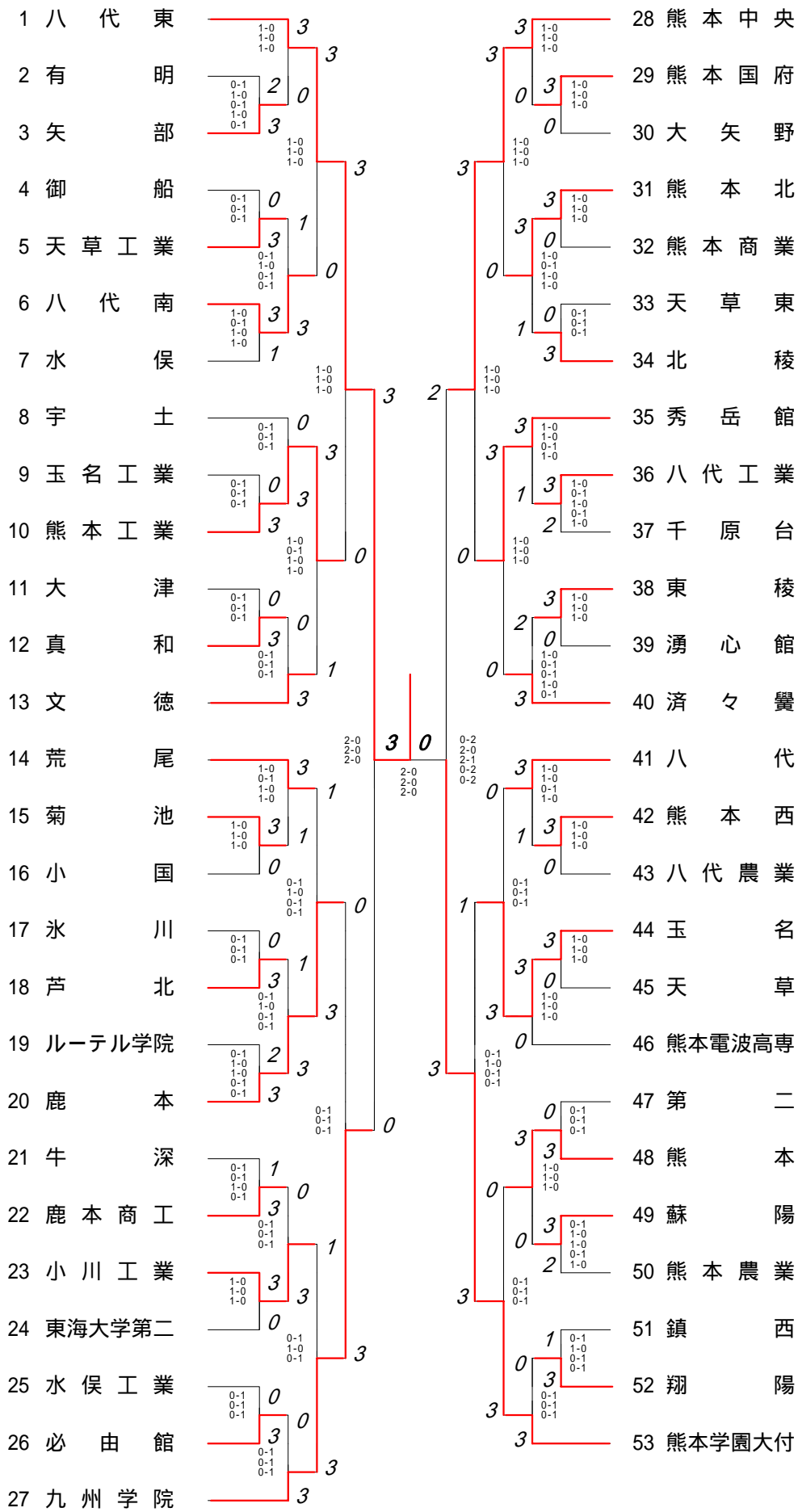

3位決定戦

熊本中央

3対0九州学院

2005年度 バドミントン新人戦：団体 男子 1

回戦	試合	勝者チーム名	スコア	敗者チーム名
1 回 戦	1	矢部	3 - 2	有明
	複1	片山聡・栗屋喬廣	1 ²¹⁻⁸ 0	池松直樹・橋本斉也
	複2	山田幸輝・村山公栄	0 ⁷⁻²¹ 1	多田翼・清田卓実
	単1	中村勇介	1 ¹⁵⁻⁵ 0	藤本優
	単2	川崎省吾	0 ⁵⁻¹⁵ 1	清田卓実
	単3	村山公栄	1 ¹⁵⁻⁰ 0	池松直樹

回戦	試合	勝者チーム名	スコア	敗者チーム名
1 回 戦	2	天草工業	3 - 0	御船
	複1	畑山正太・川原竜太	1 ²¹⁻³ 0	塩平大輔・古閑裕也
	複2	榎木翔太・岡部大生	1 ²¹⁻¹⁹ 0	上野裕太・井芹亨輔
	単1	橋本祥太	1 ¹⁵⁻¹ 0	永木孝幸
	単2	岡部大生		上野裕太
	単3	榎木翔太		古閑裕也

回戦	試合	勝者チーム名	スコア	敗者チーム名
1 回 戦	3	八代南	3 - 1	水俣
	複1	濱田誠・吉村祐哉	1 ²¹⁻⁷ 0	山内崇史・谷脇直大佳
	複2	石丸卓也・坂口征平	0 ⁵⁻²¹ 1	林尚弘・中村雄蔵
	単1	竹山隆盛	1 ¹⁵⁻¹⁰ 0	勝田龍弥
	単2	濱田誠	1 ¹⁷⁻¹⁶ 0	谷脇直大佳
	単3	吉村祐哉		山内崇史

回戦	試合	勝者チーム名	スコア	敗者チーム名
1 回 戦	4	熊本工業	3 - 0	五名工業
	複1	草野琢視・富岡卓	1 ²¹⁻¹⁹ 0	岩永晃・小島幸久
	複2	高原龍星・小林徹	1 ²¹⁻⁹ 0	松野大介・米田将哉
	単1	津村薫光	1 ¹⁵⁻¹ 0	寺澤雄太郎
	単2	高原龍星		小島幸久
	単3	篠田賢人		岩永晃

回戦	試合	勝者チーム名	スコア	敗者チーム名
1 回 戦	5	真和	3 - 0	大津
	複1	瀬口聡史・池頭俊樹	1 ²¹⁻¹¹ 0	藤島浩樹・山内聡一郎
	複2	小島範大・永汐洋平	1 ²¹⁻¹⁵ 0	浅尾隆太・奈須直臣
	単1	古閑和崇	1 ¹⁵⁻³ 0	樋口雄亮
	単2	瀬口聡史		西野良翼
	単3	池頭俊樹		浅尾隆太

回戦	試合	勝者チーム名	スコア	敗者チーム名
1 回 戦	6	菊池	3 - 0	小国
	複1	村田政徳・菊地亮平	1 ²¹⁻³ 0	原部晴海・時松賢生
	複2	磓上智志・本田尚也	1 ²¹⁻¹⁷ 0	穴見裕大・下田龍希
	単1	木村将太	1 ¹⁵⁻⁴ 0	原部晴樹
	単2	松川羅雄		工藤秀則
	単3	磓上智志		穴見裕大

2005年度 バドミントン新人戦：団体 男子 2

回戦	試合	勝者チーム名	スコア	敗者チーム名
1 回 戦	7	芦北	3 - 0	氷川
	複1	川島裕哉・坂口佳孝	1 ²¹⁻⁹ 0	油谷政秀・畑中彬宏
	複2	楠山郁海・田中祐輔	1 ²¹⁻⁶ 0	西村翔太・桶田卓巳
	単1	山本貴士	1 ¹⁵⁻⁶ 0	黒田貴
	単2	小田筍里		吉川翔英
	単3	楠山郁海		畑中彬宏

回戦	試合	勝者チーム名	スコア	敗者チーム名
1 回 戦	8	鹿本	3 - 2	ルーテル学院
	複1	西浦晃司・廣田起士	1 ²¹⁻⁰ 0	佐々木孝・中島慶
	複2	高木雄介・後藤誠道	0 ¹²⁻²¹ 1	木村有宏・畑佑馬
	単1	大津山頭司	0 ⁶⁻¹⁵ 1	黒瀬佑太
	単2	廣田起士	1 ¹⁵⁻⁷ 0	木村有宏
	単3	西浦晃司	1 ¹⁵⁻¹¹ 0	門畑佑馬

回戦	試合	勝者チーム名	スコア	敗者チーム名
1 回 戦	9	鹿本商工	3 - 1	牛深
	複1	内田龍栄・垂水陽亮	1 ²¹⁻¹¹ 0	小川誠・山田崇史
	複2	永田透・原田貴之	1 ²¹⁻⁸ 0	森川悦郎・長田光作
	単1	岩上信	0 ⁷⁻¹⁵ 1	井上雄喜
	単2	垂水陽亮	1 ¹⁵⁻² 0	山田崇史
	単3	内田龍栄		小川誠

回戦	試合	勝者チーム名	スコア	敗者チーム名
1 回 戦	10	小川工業	3 - 0	東海大学第二
	複1	田上翼・松本圭玄	1 ²¹⁻⁷ 0	上野公敬・嶋田大輝
	複2	松本晋作・三川裕太	1 ²¹⁻¹⁶ 0	齋藤洋一・八木梢
	単1	岩岡駿	1 ¹⁵⁻⁴ 0	木村広志
	単2	松本晋作		上野公敬
	単3	田上翼		嶋田大輝

回戦	試合	勝者チーム名	スコア	敗者チーム名
1 回 戦	11	必由館	3 - 0	水俣工業
	複1	高橋幸一郎・吉本寛	1 ²¹⁻¹ 0	福山康平・篠原卓人
	複2	前坂龍之介・村田理人	1 ²¹⁻¹ 0	瀨田悠希・吉海康平
	単1	鎌農隼人	1 ¹⁵⁻⁸ 0	小川鉄平
	単2	前坂龍之介		伊藤駿太
	単3	高橋幸一郎		坂崎勇樹

回戦	試合	勝者チーム名	スコア	敗者チーム名
1 回 戦	12	熊本国府	3 - 0	大矢野
	複1	川津大希・刀根	1 ²¹⁻⁸ 0	益田充彬・松村紘克
	複2	奥村祥太・吉村俊	1 ²¹⁻⁸ 0	池田慎一・竹谷京輔
	単1	片山友太	1 ¹⁵⁻⁰ 0	瀨岡善寛
	単2	奥村祥太		益田充彬
	単3	吉村俊		池田慎一

回戦	試合	勝者チーム名	スコア	敗者チーム名
1 回 戦	13	熊本北	3 - 0	熊本商業
	複1	平川一成・小柳雅俊	1 ²¹⁻¹ 0	山内崇弘・藤本智久
	複2	生松辰也・岩切昌大	1 ²¹⁻⁴ 0	小平泰輔・坂田涉
	単1	北嶋伸悟	1 ¹⁵⁻⁰ 0	飯尾勇也
	単2	番場啓		山内崇弘
	単3	大木竜童		藤本智久

回戦	試合	勝者チーム名	スコア	敗者チーム名
1 回 戦	14	北稜	3 - 0	天草東
	複1	本田昭仁・木野奨真	1 ²¹⁻⁴ 0	宮城和馬・須本博貴
	複2	柴尾智博・本田直紀	1 ²¹⁻¹ 0	小崎法樹・福田翔
	単1	小山竜弥	1 ¹⁵⁻⁷ 0	尾平匠
	単2	木野奨真		須本博貴
	単3	柴尾智博		宮城和馬

回戦	試合	勝者チーム名	スコア	敗者チーム名
1 回 戦	15	八代工業	3 - 2	千原台
	複1	木下喜博・山口雄大	1 ²¹⁻¹⁴ 0	後藤翼・大森薫
	複2	奥村将史・山田裕貴	0 ¹¹⁻²¹ 1	山田翔太郎・北崎悦男
	単1	岩本知之	1 ¹⁷⁻¹⁶ 0	西友也
	単2	木下喜博	0 ¹⁰⁻¹⁵ 1	山田翔太郎
	単3	山口雄大	1 ¹⁵⁻⁵ 0	北崎悦男

回戦	試合	勝者チーム名	スコア	敗者チーム名
1 回 戦	16	東稜	3 - 0	湧心館
	複1	西田昌平・松井政樹	1 ²¹⁻¹ 0	西村尚矩・松島寛朋
	複2	山本竜聖・前田宏幸	1 ²¹⁻² 0	竹内大史・福島康友
	単1	小林道弘	1 ¹⁵⁻⁴ 0	奥山博道
	単2	稲崎博久		大石洸大
	単3	西田昌平		西村尚矩

回戦	試合	勝者チーム名	スコア	敗者チーム名
1 回 戦	17	熊本西	3 - 0	八代農業
	複1	権頭雄太郎・荒木康博	1 ²¹⁻¹⁶ 0	坂田純一・森田安貴
	複2	古澤光樹・松島弘明	1 ²¹⁻¹³ 0	松永朋也・森口良二
	単1	志水優一	1 ¹⁵⁻¹² 0	森崎裕之
	単2	松島弘明		小原邦裕
	単3	大関一誠		坂田純一

回戦	試合	勝者チーム名	スコア	敗者チーム名
1 回 戦	18	玉名	3 - 0	天草
	複1	北島智博・本田翔	1 ²¹⁻⁵ 0	大西一平・大塚大剛
	複2	後藤俊作・西村康平	1 ²¹⁻⁶ 0	福田翔吾・笹原雄樹
	単1	永廣祐樹	1 ¹⁵⁻⁰ 0	鬼塚崇
	単2	本田翔		大塚大剛
	単3	後藤俊作		大西一平

回戦	試合	勝者チーム名	スコア	敗者チーム名
1 回 戦	19	熊本	3 - 0	第二
	複1	二宮涼・増本崇人	1 ²¹⁻¹² 0	山部彰俊・園田将貴
	複2	渡邊拓郎・藤本陽輔	1 ²¹⁻¹⁵ 0	熊川翔・尾上宙
	単1	西村啓	1 ¹⁵⁻⁶ 0	末松岳
	単2	二宮涼		熊川翔
	単3	藤本陽輔		園田将貴

回戦	試合	勝者チーム名	スコア	敗者チーム名
1 回 戦	20	蘇陽	3 - 2	熊本農業
	複1	山本太陽・古東翼	0 ³⁻²¹ 1	加来正臣・清永康太
	複2	平木一成・山口憲泰	1 ²¹⁻² 0	渡邊也・梅田修平
	単1	山村信悟	1 ¹⁵⁻⁹ 0	吉田優太
	単2	山口憲泰	0 ²⁻¹⁵ 1	清永康太
	単3	平木一成	1 ¹⁵⁻⁹ 0	加来正臣

回戦	試合	勝者チーム名	スコア	敗者チーム名
1 回 戦	21	翔陽	3 - 1	鎮西
	複1	安藤浩樹・倉満大輝	1 ²¹⁻² 0	南優介・藤本勇
	複2	橋本慎介・今村隆聖	0 ¹³⁻²¹ 1	弘島世一・荒崎翔太
	単1	原田達也	1 ¹⁵⁻⁵ 0	田尻皓生
	単2	安藤浩樹	1 ¹⁵⁻¹³ 0	弘島世一
	単3	近藤伸建		荒崎翔太

回戦	試合	勝者チーム名	スコア	敗者チーム名
2 回 戦	22	八代東	3 - 0	矢部
	複1	園田啓悟・嘉村健士	1 ²¹⁻⁰ 0	片山聡・栗屋喬廣
	複2	武山修三・廣岡辰徳	1 ²¹⁻⁰ 0	山田幸輝・村山公栄
	単1	近藤早寿	1 ¹⁵⁻¹ 0	中村勇介
	単2	園田啓悟		川崎省吾
	単3	武山修三		村山公栄

回戦	試合	勝者チーム名	スコア	敗者チーム名
2 回 戦	23	八代南	3 - 1	天草工業
	複1	吉村祐哉・竹山隆盛	1 ²¹⁻⁸ 0	畑山正太・川原竜太
	複2	石丸卓也・坂口征平	0 ⁸⁻²¹ 1	岡部大生・榎木翔太
	単1	濱田誠	1 ¹⁵⁻⁴ 0	橋本祥太
	単2	吉村祐哉	1 ¹⁵⁻⁷ 0	岡部大生
	単3	竹山隆盛		榎木翔太

回戦	試合	勝者チーム名	スコア	敗者チーム名
2 回 戦	24	熊本工業	3 - 0	宇土
	複1	草野琢視・富岡卓	1 ²¹⁻² 0	山田雄太・宮本知幸
	複2	高原龍星・津村薫光	1 ²¹⁻⁴ 0	内村陽介・田中裕太
	単1	篠田賢人	1 ¹⁵⁻² 0	白井琢朗
	単2	高原龍星		西村勇哉
	単3	津村薫光		内村陽介

回戦	試合	勝者チーム名	スコア	敗者チーム名
2 回 戦	25	文徳	3 - 0	真和
	複1	宮本慎也・中瀬聡一郎	1 ²¹⁻¹ 0	小島範大・白川真丈
	複2	工藤公揮・福永雄大	1 ²¹⁻⁶ 0	池頭俊樹・瀬口聡史
	単1	松田高哉	1 ¹⁵⁻² 0	古閑和崇
	単2	宮本慎也		瀬口聡史
	単3	工藤公揮		池頭俊樹

2 回 戦	26	荒尾	3 - 1	菊池
	複1	今村俊介・鍛冶尾毅	1 ²¹⁻⁴ 0	磯上智志・本田尚也
	複2	武田隆日郎・中島淳	0 ¹⁷⁻²¹ 1	村田政徳・菊地亮平
	単1	大倉智樹	1 ¹⁵⁻⁹ 0	松川羅雄
	単2	今村俊介	1 ¹⁵⁻¹ 0	村田政徳
	単3	鍛冶尾毅		磯上智志

2 回 戦	27	鹿本	3 - 1	芦北
	複1	西浦晃司・廣田昶士	1 ²¹⁻¹¹ 0	坂口佳孝・川島裕哉
	複2	大津山顕司・後藤誠道	0 ⁶⁻²¹ 1	田中祐輔・楠山郁海
	単1	高木雄介	1 ¹⁵⁻⁴ 0	小田筍里
	単2	廣田昶士	1 ¹⁵⁻⁷ 0	川島裕哉
	単3	西浦晃司		楠山郁海

2 回 戦	28	小川工業	3 - 0	鹿本商工
	複1	田上翼・岡村和彦	1 ²¹⁻¹² 0	永田透・原田貴之
	複2	松本晋作・岩岡駿	1 ²¹⁻¹¹ 0	内田龍栄・岩上信
	単1	竹永大輔	1 ¹⁵⁻⁴ 0	垂水陽亮
	単2	岩岡駿		内田龍栄
	単3	田上翼		永田透

2 回 戦	29	九州学院	3 - 0	必由館
	複1	米村信了・山下泰樹	1 ²¹⁻⁶ 0	楯農隼人・村田理人
	複2	松村裕二・早道勇志	1 ²¹⁻⁴ 0	前坂龍之介・吉本寛
	単1	堀川祐生	1 ¹⁵⁻¹¹ 0	高橋幸一郎
	単2	中村彰孝		前坂龍之介
	単3	横溝一步		吉本寛

2 回 戦	30	熊本中央	3 - 0	熊本国府
	複1	中村真琴・新野尾誠	1 ²¹⁻¹ 0	川津大希・刀根
	複2	狩野大樹・野田博昭	1 ²¹⁻⁶ 0	片山友太・吉村俊
	単1	木野淳一	1 ¹⁵⁻⁰ 0	奥村祥太
	単2	新野尾誠		片山友太
	単3	大柿亮二		吉村俊

回戦	試合	勝者チーム名	スコア	敗者チーム名
2 回 戦	31	熊本北	3 - 1	北陵
	複1	平川一成・生松辰也	1 ²¹⁻⁴ 0	小山竜弥・本田昭仁
	複2	小柳雅俊・岩切昌大	0 ¹⁶⁻²¹ 1	柴尾智博・本田直紀
	単1	北嶋伸悟	1 ¹⁵⁻⁵ 0	木野奨真
	単2	平川一成	1 ¹⁵⁻⁸ 0	柴尾智博
	単3	小柳雅俊		本田直紀

2 回 戦	32	秀岳館	3 - 1	八代工業
	複1	川島貴弘・井上真治	1 ²¹⁻⁶ 0	木下喜博・山口雄大
	複2	中村龍星・井上和陽	1 ²¹⁻³ 0	奥村将史・山田裕貴
	単1	深牧俊彦	0 ⁹⁻¹⁵ 1	岩本知之
	単2	川島貴弘	1 ¹⁵⁻¹¹ 0	木下喜博
	単3	中村龍星		山口雄大

2 回 戦	33	済々農	3 - 2	東陵
	複1	大村裕貴・横田昂希	0 ⁶⁻²¹ 1	西田昌平・松井政樹
	複2	田中駿大・牧野朝日	1 ²¹⁻¹⁸ 0	山本竜聖・前田宏幸
	単1	樺本祐太郎	1 ¹⁵⁻¹ 0	宮本和幸
	単2	富田真司	0 ⁸⁻¹⁵ 1	西田昌平
	単3	田中駿大	1 ¹⁵⁻¹ 0	山本竜聖

2 回 戦	34	八代	3 - 1	熊本西
	複1	田代智康・岩崎崇和	1 ²¹⁻⁶ 0	権頭雄太郎・荒木康博
	複2	宮坂飛大・松山洋	1 ²¹⁻¹³ 0	志水優一・大関一誠
	単1	和田悠佑	0 ¹²⁻¹⁵ 1	松島弘明
	単2	岩崎崇和	1 ¹⁵⁻⁸ 0	大関一誠
	単3	田代智康		志水優一

2 回 戦	35	玉名	3 - 0	熊本電波高専
	複1	北島智博・本田翔	1 ²¹⁻¹ 0	川田智大・林靖崇
	複2	後藤俊作・西村康平	1 ²¹⁻⁵ 0	古荘直輝・青木大成
	単1	永廣祐樹	1 ¹⁵⁻² 0	迫田晃
	単2	本田翔		青木大成
	単3	後藤俊作		古荘直輝

2 回 戦	36	熊本	3 - 0	蘇陽
	複1	二宮涼・増本崇人	1 ²¹⁻⁰ 0	山本太陽・古東翼
	複2	佐古勇介・川崎堅治	1 ²¹⁻¹³ 0	平木一成・山口憲泰
	単1	藤本陽輔	1 ¹⁵⁻⁹ 0	山村信悟
	単2	西村啓		平木一成
	単3	二宮涼		山口憲泰

回戦	試合	勝者チーム名	スコア	敗者チーム名
3 回 戦	37	熊本学園大付	3 - 0	翔陽
	複1	坂本健・安田慶	1 ²¹⁻⁴ 0	安藤浩樹・倉満大輝
	複2	門田祐一・町田真吾	1 ²¹⁻³ 0	近藤伸建・甲斐真隆
	単1	大瀬戸健	1 ¹⁵⁻⁵ 0	原田達也
	単2	坂本健		安藤浩樹
	単3	安田慶		近藤伸建

回戦	試合	勝者チーム名	スコア	敗者チーム名
3 回 戦	38	八代東	3 - 0	八代南
	複1	園田啓悟・嘉村健士	1 ²¹⁻⁰ 0	竹山隆盛・坂口征平
	複2	古賀友朗・廣岡辰徳	1 ²¹⁻¹ 0	濱田誠・石丸卓也
	単1	堀江智康	1 ¹⁵⁻³ 0	吉村祐哉
	単2	武山修三		竹山隆盛
	単3	近藤早寿		石丸卓也

回戦	試合	勝者チーム名	スコア	敗者チーム名
3 回 戦	39	熊本工業	3 - 1	文徳
	複1	高原龍星・津村薫光	1 ²¹⁻⁸ 0	宮本慎也・中瀬聡一郎
	複2	草野琢視・富岡卓	0 ¹⁵⁻²¹ 1	工藤公揮・福永雄大
	単1	篠田賢人	1 ¹⁵⁻⁸ 0	松田高哉
	単2	高原龍星	1 ¹⁵⁻¹² 0	宮本慎也
	単3	津村薫光		工藤公揮

回戦	試合	勝者チーム名	スコア	敗者チーム名
3 回 戦	40	鹿本	3 - 1	荒尾
	複1	西浦晃司・廣田昶士	1 ²¹⁻⁵ 0	武田隆日郎・中島淳
	複2	後藤誠道・大津山顕司	0 ¹⁻²¹ 1	今村俊介・鍛冶尾毅
	単1	高木雄介	1 ¹⁵⁻¹³ 0	大倉智樹
	単2	廣田昶士	1 ¹⁷⁻¹⁶ 0	今村俊介
	単3	西浦晃司		鍛冶尾毅

回戦	試合	勝者チーム名	スコア	敗者チーム名
3 回 戦	41	九州学院	3 - 1	小川工業
	複1	米村信了・山下泰樹	1 ²¹⁻⁴ 0	竹永大輔・岡村和彦
	複2	松村裕二・早道勇志	0 ¹⁹⁻²¹ 1	田上翼・岩岡駿
	単1	横溝一步	1 ¹⁵⁻⁶ 0	松本晋作
	単2	中村彰孝		岩岡駿
	単3	山下泰樹	1 ¹⁵⁻¹ 0	田上翼

回戦	試合	勝者チーム名	スコア	敗者チーム名
3 回 戦	42	熊本中央	3 - 0	熊本北
	複1	中村真琴・新野尾誠	1 ²¹⁻⁸ 0	小柳雅俊・岩切昌大
	複2	上田光洋・大柿亮二	1 ²¹⁻¹³ 0	平川一成・生松辰也
	単1	木野淳一	1 ²¹⁻⁶ 0	北嶋伸悟
	単2	野田博昭		平川一成
	単3	新野尾誠		生松辰也

回戦	試合	勝者チーム名	スコア	敗者チーム名
3 回 戦	43	秀岳館	3 - 0	済々黴
	複1	井上真治・上妻玲	1 ²¹⁻¹⁰ 0	大村裕貴・横田昂希
	複2	川島貴弘・中村龍星	1 ²¹⁻¹⁷ 0	田中駿大・牧野朝日
	単1	永田雅裕	1 ¹⁵⁻¹¹ 0	櫛本祐太郎
	単2	川島貴弘		佐藤誠哉
	単3	中村龍星		田中駿大

回戦	試合	勝者チーム名	スコア	敗者チーム名
3 回 戦	44	玉名	3 - 0	八代
	複1	北島智博・本田翔	1 ²¹⁻¹⁶ 0	岩崎崇和・田代智康
	複2	後藤俊作・西村康平	1 ²¹⁻⁸ 0	松山洋・宮坂飛大
	単1	永廣祐樹	1 ¹⁵⁻⁷ 0	和田悠佑
	単2	本田翔		岩崎崇和
	単3	後藤俊作		田代智康

回戦	試合	勝者チーム名	スコア	敗者チーム名
3 回 戦	45	熊本学園大付	3 - 0	熊本
	複1	柴尾翔・村田竜也	1 ²¹⁻⁶ 0	二宮涼・増本崇人
	複2	坂本健・安田慶	1 ²¹⁻⁴ 0	渡邊拓郎・藤本陽輔
	単1	大瀬戸健	1 ¹⁵⁻⁶ 0	西村啓
	単2	坂本健		二宮涼
	単3	安田慶		渡邊拓郎

準々決勝	試合	勝者チーム名	スコア	敗者チーム名
準 々 決 勝	46	八代東	3 - 0	熊本工業
	複1	園田啓悟・嘉村健士	1 ²¹⁻⁰ 0	草野琢視・富岡卓
	複2	武山修三・廣岡辰徳	1 ²¹⁻⁸ 0	高原龍星・津村薫光
	単1	近藤早寿	1 ²¹⁻⁰ 0	小林徹
	単2	園田啓悟		高原龍星
	単3	武山修三		津村薫光

準々決勝	試合	勝者チーム名	スコア	敗者チーム名
準 々 決 勝	47	九州学院	3 - 0	鹿本
	複1	米村信了・山下泰樹	1 ²¹⁻⁴ 0	大津山顕司・後藤誠道
	複2	松村裕二・早道勇志	1 ²¹⁻¹⁴ 0	西浦晃司・廣田昶士
	単1	中村彰孝	1 ²¹⁻¹¹ 0	高木雄介
	単2	山下泰樹		廣田昶士
	単3	米村信了		西浦晃司

準々決勝	試合	勝者チーム名	スコア	敗者チーム名
準 々 決 勝	48	熊本中央	3 - 0	秀岳館
	複1	中村真琴・新野尾誠	1 ²¹⁻⁰ 0	中村龍星・上妻玲
	複2	木野淳一・大柿亮二	1 ²¹⁻⁵ 0	川島貴弘・井上真治
	単1	野田博昭	1 ²¹⁻² 0	永田雅裕
	単2	新野尾誠		川島貴弘
	単3	木野淳一		中村龍星

第1ブロック

第2ブロック

1	園嘉福	田村田	啓健翔	悟士太	(八代東)	15-0	1	1
2	藤大	竹田	翔啓	資宏	(熊本農業)	15-13	1	0
3	藤船	津間	敏元	宏気	(熊本電波高専)	15-0	0	1
4	大川	本森	翔真	吾司	(秀岳館A)	8-15	0	0
5	大後	藤永	薫	史浩	(千原台)	5-15	1	0
6	福藤	井村	剛正	哉盛	(城北)	0-15	0	1
7	吉竹	山本	祐隆	也郎	(八代南)	15-1	1	1
8	宮中	本瀬	慎一	之彰	(文徳)	15-4	1	0
9	大池	野田	直恭	荒尾	(玉名)	15-2	0	1
10	村武	上田	博日	文大	(蘇)	15-1	1	0
11	富山	本口	隆貴	宏哉	(水俣)	15-0	0	0
12	橋杉	本上	靖雅	哉平	(玉名工業)	13-15	1	0
13	益松	岡田	充紘	彬克	(大矢野)	21-3	2	0
14	高前	橋坂	幸龍	一之	(必由館)	15-5	1	1
15	山前	本田	竜宏	聖幸	(東稜)	15-3	1	0
16	原磯	内島	晴裕	樹貴	(小国)	17-16	0	0
17	山藤	林村	聡浩	樹也	(大津)	0-15	0	1
18	小木	川田	秀拓	也郎	(熊本中央A)	15-6	1	0
19	森長	山上	悦光	悦光	(牛深)	0-15	0	0
20	田岩	岡山	翼駿	友太	(小川工業)	5-15	1	0
21	片吉	山村	俊匠	太博	(熊本国府)	15-2	1	0
22	尾森	平山	健康	太博	(天草東)	4-15	0	0
23	荒権	木頭	雄太	朗成	(熊本西)	15-3	1	1
24	利久	保光	大寿	大成	(専修大学玉名)	4-15	0	1
25	堀西	山木	精賢	太成	(矢部)	1	1	0
26	佐佐	藤村	孝	吾二	(ルーテル学院)	0-15	0	1
27	佐松	中	裕彰	二孝	(九州学院)	1	1	1

29	大上	柿田	亮光	二洋	(熊本中央)	15-0	1	1
30	村村	田上	晃裕	一明	(文徳)	15-11	0	1
31	末佐	松藤	俊雅	也俊	(第二)	15-9	0	0
32	小北	柳嶋	伸知	悟幸	(熊本北)	15-4	0	1
33	宮山	本田	知雄	幸太	(宇土)	2-15	0	0
34	門中	畑原	雄佑	星光	(ルーテル学院)	4-15	1	0
35	高津	永村	龍薫	也二	(熊本工業)	15-5	1	0
36	松森	永口	朋良	建介	(八代農業)	4-15	0	0
37	近橋	藤本	伸慎	志歩	(翔陽)	7-15	1	1
38	早横	道溝	勇一	志平	(九州学院)	15-4	1	1
39	堀榎	川木	一浩	翔平	(天草工業)	6-15	0	0
40	原時	部松	晴賢	大輔	(小国)	4-15	0	1
41	塩古	平閑	大裕	久介	(御船)	21-15	1	0
42	岩小	中川	幸勇	吾大	(玉名工業)	3-15	0	0
43	中川	崎藤	省駿	樹彦	(矢部)	2-15	1	0
44	伊坂	深藤	勇俊	樹彦	(水俣工業)	4-15	1	1
45	深藤	本上	祐雄	紀喜	(秀岳館)	7-15	0	0
46	井袋	竹森	武祐	喜志	(牛深)	15-2	1	1
47	竹森	福松	裕優	輔也	(八代東A)	4-15	0	0
48	福松	岡永	康信	太也	(千原台)	6-15	0	1
49	清渡	菅浦	雄寛	樹行	(熊本農業)	5-15	0	1
50	笹浦	南田	優皓	介生	(天草)	6-15	0	1
51	南田	迫高	恵聡	史樹	(鎮西)	5-15	0	0
52	瀨池	前村	俊和	樹輝	(熊本電波高専)	0-15	1	0
53	池前	大村	智淳	樹一	(真和)	3-15	1	1
54	村大	門	智淳	一吾	(八代工業)	4-15	0	1
55	大中	門	智淳	一吾	(荒尾)	3-15	0	1
56	町田	島田	祐真	一吾	(熊本学園大付)	1	1	1

第3ブロック

第4ブロック

57	(新野尾村)	誠琴輔樹	(熊本中央)	15-3	1	1	1	1	1	15-1	85	(北本島田)	智博	(玉名)
58	(杉山)	真悠勇	(芦北)	10-15	0	0	0	0	0	0	86	(木佐)	翔太	(菊池)
59	(西小嶋)	啓央	(熊本)	15-3	1	1	1	1	1	1	87	(荒勝)	人斗	(天草工業)
60	(上野)	大公義勝	(東海大学第二)	15-7	1	1	1	1	1	1	88	(松松)	朋大	(湧心館)
61	(中川)	啓聡	(熊本)	15-6	0	0	0	0	0	0	89	(小江)	大之起	(阿蘇)
62	(阪笹)	浩龍	(大津)	4-15	0	0	0	0	0	0	90	(小坂)	俊源	(熊本商業)
63	(内垂)	陽喜	(熊本商工)	15-1	1	1	1	1	1	1	91	(廣西)	士司	(鹿本)
64	(木山)	裕貴	(八代工業)	4-15	0	0	0	0	0	0	92	(楠田)	海輔也	(芦北)
65	(大横)	裕貴	(济々)	15-10	1	1	1	1	1	1	93	(吉河)	健	(熊本学園大付A)
66	(西大山)	塚村	(千原台)	15-3	1	0	0	0	0	0	94	(油畑)	秀宏	(氷川)
67	(山山)	友信	(蘇陽)	5-15	0	0	0	0	0	0	95	(永井)	幸輔	(御船)
68	(宇上)	健	(玉名)	15-7	1	0	0	0	0	0	96	(草野)	卓	(熊本工業)
69	(安池)	浩達	(熊本国府)	3-15	0	0	0	0	0	0	97	(野村)	視人	(第二A)
70	(原田)	光翠	(翔陽)	21-3	2	1	1	1	1	1	98	(黒山)	太史	(ルーテル学院)
71	(田西)	宗	(八代東A)	15-0	1	1	1	1	1	1	99	(勝村)	弥哉	(水俣)
72	(中笹)	宗	(熊本A)	10-15	0	0	0	0	0	0	100	(吉中)	大裕	(北稜)
73	(鬼福)	宗	(天草)	15-3	1	0	0	0	0	0	101	(大西)	哉朗	(熊本中央A)
74	(堀長)	和博	(必由館)	5-15	0	0	0	0	0	0	102	(白松)	明史	(宇土)
75	(宮稻)	博政	(東稜)	15-13	1	0	0	0	0	0	103	(岩村)	仁樹	(熊本西)
76	(酒小)	政亮	(大矢野)	0-15	0	0	0	0	0	0	104	(若川)	弘治	(八代工業高専)
77	(村菊)	智直	(菊池)	6-15	1	0	0	0	0	0	105	(川井)	裕大	(秀岳館)
78	(柴本)	直大	(北稜)	15-5	1	0	0	0	0	0	106	(渡藤)	裕大	(熊本)
79	(福和)	悠	(湧心館)	9-15	0	0	0	0	0	0	107	(福宮)	大弘	(八代)
80	(松衛)	洋太郎	(八代)	15-4	1	1	1	1	1	1	108	(山多)	翼	(第二)
81	(松西)	徹俊	(熊本北)	5-15	0	0	0	0	0	0	109	(藤山)	大翼	(有明)
82	(岡松)	彦玄也	(八代農業)	5-15	0	0	0	0	0	0	110	(宮須)	大日朗	(天草東)
83	(岡松)	和圭	(小川工業)	0-15	1	0	0	0	0	0	111	(田牧)	朝友	(济々)
84	(柴尾)	翔	(熊本学園大付)	1	1	1	1	1	1	1	112	(古廣)	辰	(八代東)

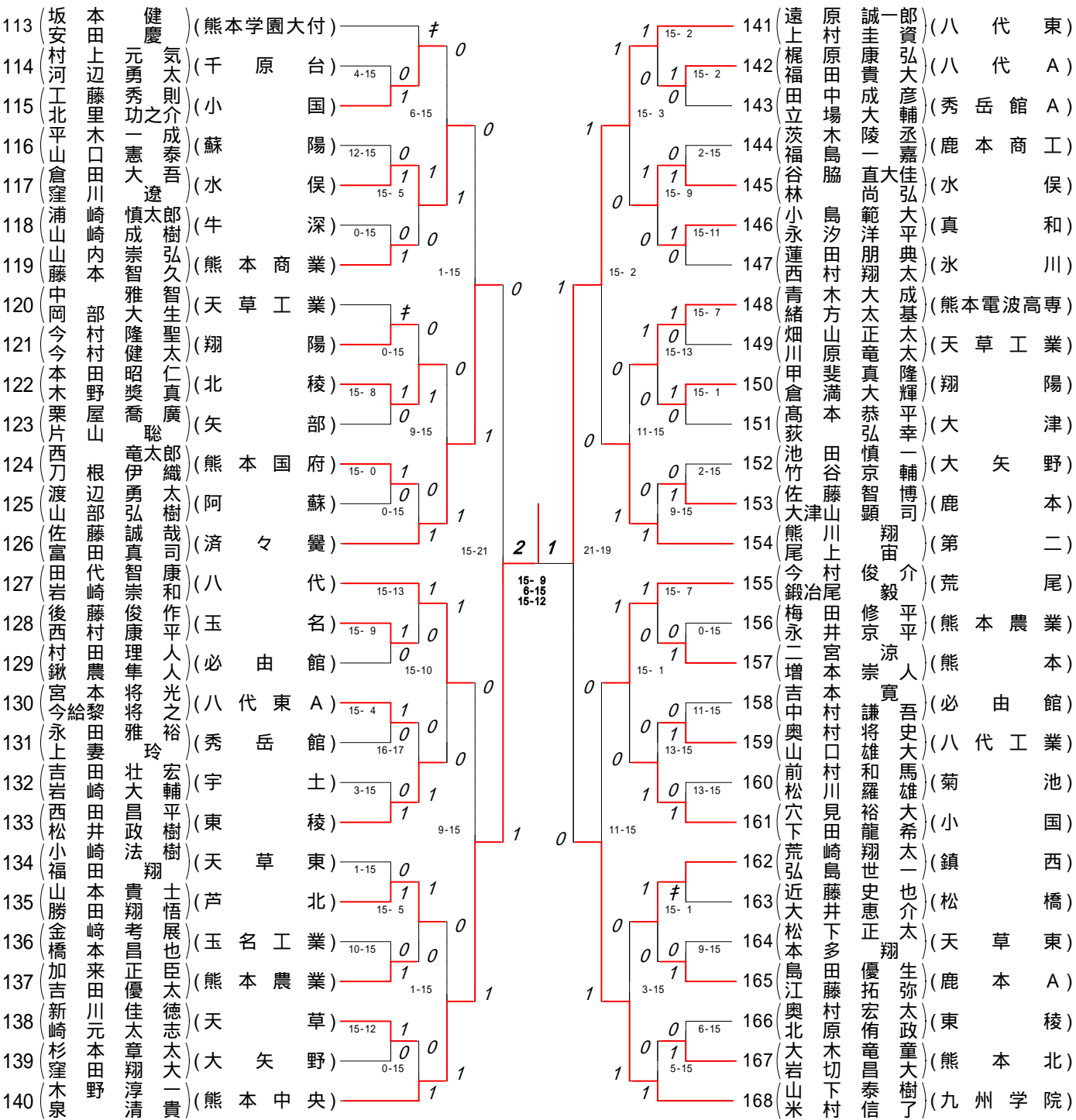

ベスト4戦

(園嘉新中木武)	(田村野村野山藤)	(啓健誠真淳清修)	(悟士誠琴一貴三寿)	(八代東)	15-4 15-3	2	}	2
				(熊本中央)	17-16 15-8	0		
				(熊本中央)	0-15 1-15	0	}	0
				(八代東)		2		

3位決定戦

(新野中木)	(尾村野)	(誠真淳清)	(誠琴一貴)	(熊本中央)	15-5 15-6	2
				(熊本中央)		0

2005年度 バドミントン新人戦 : 男子ダブルス

1

	勝者名(学校名)	スコア	敗者名(学校名)	回戦
1	福田 翔太(1) (熊本農業) 大竹 啓資(1)	1 15 - 13 0	藤船 敏宏(1) (熊本電波高専) 津元 気(1)	1回戦
2	大森 薫(2) (千原台) 後藤 翼(2)	1 15 - 8 0	大川 翔吾(2) (秀岳館A) 間本 真司(2)	1回戦
3	吉村 祐哉(2) (八代南) 竹山 隆盛(2)	1 15 - 0 0	福藤 剛史(1) (城北) 永井 正浩(1)	1回戦
4	宮本 慎也(2) (文徳) 中瀬 聡一郎(2)	1 15 - 4 0	大池 直之(1) (玉名) 野田 恭彰(1)	1回戦
5	村上 博(2) (荒尾) 武田 隆日郎(2)	キケン	富田 貴文(2) (阿蘇) 山口 雄大(1)	1回戦
6	橋本 靖宏(1) (水俣) 杉本 雅哉(1)	1 15 - 0 0	井上 脩平(1) (玉名工業) 村岡 徹(1)	1回戦
7	山本 竜聖(1) (東稜) 前田 宏幸(1)	1 15 - 3 0	原部 晴樹(2) (小国) 磯崎 裕貴(2)	1回戦
8	小林 秀樹(2) (熊本中央A) 木村 拓也(1)	1 15 - 0 0	山内 聡一郎(2) (大津) 藤島 浩樹(2)	1回戦
9	田上 翼(2) (小川工業) 岩岡 駿(1)	1 15 - 0 0	森川 悦郎(2) (牛深) 長田 光作(1)	1回戦
10	片山 友太 吉村 俊 (熊本国府)	1 15 - 2 0	尾平 匠(1) (天草東) 森山 健太(1)	1回戦
11	荒木 康博(2) (熊本西) 権頭 雄太朗(2)	1 15 - 3 0	利光 大成(2) (専修大学玉名) 大久保 寿(2)	1回戦
12	佐々木 孝(1) (ルーテル学院) 佐藤 翔吾(1)	キケン	堀西 精太(1) (矢部) 山賢 成(1)	1回戦
13	村田 晃一(1) (文徳) 村上 裕明(1)	1 15 - 11 0	末松 岳(2) (第二) 佐藤 俊也(2)	1回戦
14	小柳 雅俊(2) (熊本北) 北嶋 伸悟(2)	1 15 - 4 0	宮本 知幸(2) (宇土) 山田 雄太(2)	1回戦
15	高原 龍星(2) (熊本工業) 津村 薫光(2)	1 15 - 4 0	門畑 佑馬(1) (ルーテル学院) 中 薫 慶(1)	1回戦
16	近藤 伸建(1) (翔陽) 橋本 慎介(1)	1 15 - 4 0	松永 朋也(2) (八代農業) 森口 良二(1)	1回戦
17	早道 勇志(1) (九州学院) 横溝 一步(1)	キケン	堀川 浩平(2) (天草工業) 榎木 翔太(2)	1回戦
18	塩平 大輔(1) (御船) 古閑 裕也(1)	1 15 - 6 0	原部 晴海(2) (小国) 時松 賢生(2)	1回戦
19	深藤 俊彦(2) (秀岳館) 本 祐紀(1)	1 15 - 2 0	伊藤 駿太(1) (水俣工業) 坂崎 勇樹(1)	1回戦
20	竹本 祐輔(2) (八代東A) 森本 優作(1)	1 15 - 7 0	井上 雄喜(2) (牛深) 袋田 武志(2)	1回戦
21	清永 康太(1) (熊本農業) 渡邊 信也(1)	1 15 - 4 0	福田 裕也(1) (千原台) 松岡 薫(1)	1回戦
22	南田 優介(1) (鎮西) 尻 皓生(1)	1 15 - 6 0	笹原 雄樹(1) (天草) 浦田 寛行(1)	1回戦
23	瀬口 聡史(1) (真和) 池頭 俊樹(1)	1 15 - 0 0	迫田 晃(1) (熊本電波高専) 高田 恵生(1)	1回戦
24	大倉 智樹(2) (荒尾) 中島 淳(1)	1 15 - 4 0	前田 和輝(1) (八代工業) 村岡 航(1)	1回戦
25	西村 啓(1) (熊本) 小波 央(1)	1 15 - 10 0	杉村 悠輔(2) (芦北) 山内 勇樹(2)	1回戦

	勝者名(学校名)	スコア	敗者名(学校名)	回戦
26	嶋田大輝(1) (東海大学第二) 上野公敬(1)	1 15 - 7 0	中川野義久(2) (鹿本) 侯勝也(2)	1回戦
27	内田龍栄(2) (鹿本商工) 垂水陽亮(2)	1 15 - 4 0	阪本聡(1) (大津) 笹原浩平(1)	1回戦
28	大村裕貴(2) (済々黌) 横田昂希(2)	1 15 - 4 0	木下喜博(2) (八代工業) 山田裕貴(1)	1回戦
29	西友也(1) (千原台) 大塚雅史(1)	1 15 - 3 0	山村信悟(2) (蘇陽) 山本太陽(1)	1回戦
30	宇土健(2) (玉名) 前川友宏(2)	1 15 - 7 0	上田岳寿平 (熊本国府) 池上晃	1回戦
31	鬼塚崇(1) (天草) 福田翔吾(2)	1 15 - 10 0	笹本翌翔 (鹿本A) 中村潤弥	1回戦
32	宮本和幸(2) (東稜) 稲崎博久(2)	1 15 - 5 0	堀長託郎(2) (必由館) 井和正(2)	1回戦
33	村田政徳(2) (菊池) 菊地亮平(2)	1 15 - 0 0	酒井勝広(1) (大矢野) 小崎博和(1)	1回戦
34	柴尾智博(2) (北稜) 本田直紀(1)	1 15 - 5 0	竹内大史(2) (湧心館) 福島康友(2)	1回戦
35	和田悠佑(1) (八代) 松山洋(1)	1 15 - 4 0	衛藤竜太郎(2) (熊本北) 宇野貴大(2)	1回戦
36	岡村和彦(1) (小川工業) 松本圭玄(1)	1 15 - 5 0	松永徹(2) (八代農業) 西岡俊(2)	1回戦
37	荒木勇人(2) (天草工業) 勝原愛斗(2)	1 15 - 9 0	木村将太(2) (菊池) 佐々諒(1)	1回戦
38	松島寛朋(1) (湧心館) 松本雄大(1)	1 15 - 11 0	小島俊之(1) (阿蘇) 江藤源起(1)	1回戦
39	廣田起士(1) (鹿本) 西浦晃司(2)	1 15 - 0 0	小平泰輔(1) (熊本商業) 小坂田涉(1)	1回戦
40	吉村卓也(1) (熊本学園大付A) 河野健(1)	1 15 - 12 0	楠山郁海(2) (芦北) 中祐輔(2)	1回戦
41	永木孝幸(1) (御船) 井芹亨輔(1)	1 15 - 10 0	油谷政秀(2) (氷川) 畑中彬宏(1)	1回戦
42	富岡卓(2) (熊本工業) 草野琢視(2)	1 15 - 3 0	野村康人 (第二A) 緒方圭太	1回戦
43	中大雄大(1) (熊本中央A) 大濱大裕(1)	キケン	村上雅哉(1) (北稜) 吉岡秀将(1)	1回戦
44	松島弘明(2) (熊本西) 塩山博史(2)	1 15 - 4 0	西村勇哉(2) (宇土) 白井琢朗(2)	1回戦
45	川島貴弘(2) (秀岳館) 井上真治(2)	1 15 - 4 0	岩村朋仁(2) (八代工業高専) 村上大樹(2)	1回戦
46	渡邊拓郎(2) (熊本) 藤本陽輔(2)	1 15 - 13 0	福田智裕(1) (八代) 福宮坂飛大(1)	1回戦
47	藤本義弘(2) (第二) 本部彰俊(2)	キケン	多田翼(2) (有明) 藤本優(2)	1回戦
48	田中駿大(1) (済々黌) 牧野朝日(1)	1 15 - 4 0	宮城和馬(2) (天草東) 須本博貴(2)	1回戦
49	工藤秀則(1) (小国) 北里功之介(1)	1 15 - 4 0	村上元気(1) (千原台) 河辺勇太(1)	1回戦
50	倉田大吾(2) (水俣) 窪川遼(2)	1 15 - 12 0	平木一成(2) (蘇陽) 山口憲泰(2)	1回戦

	勝者名(学校名)	スコア	敗者名(学校名)	回戦
51	山内 崇弘(1) (熊本商業) 藤本 智久(1)	1 15 - 0 0	浦山 慎太郎(1) (牛深) 崎成 樹(1)	1回戦
52	今村 隆聖(1) (翔陽) 今村 健太(1)	キケン	中岡 雅智(2) (天草工業) 部大 生(2)	1回戦
53	本田 昭仁(1) (北稜) 木野 奨真(1)	1 15 - 8 0	栗屋 喬廣(2) (矢部) 片山 聡(2)	1回戦
54	西刀 竜太郎 根伊 織 (熊本国府)	1 15 - 0 0	渡山 勇太(2) (阿蘇) 辺部 弘樹(1)	1回戦
55	後藤 俊作(2) (玉名) 西村 康平(2)	1 15 - 9 0	村田 理人(1) (必由館) 鎌農 隼人(1)	1回戦
56	宮本 将光(2) (八代東A) 今給黎 将之(1)	1 15 - 4 0	永田 雅裕(1) (秀岳館) 上妻 玲(1)	1回戦
57	西田 昌平(2) (東稜) 松井 政樹(1)	1 15 - 3 0	吉田 壮宏(1) (宇土) 岩崎 大輔(1)	1回戦
58	山本 貴士(2) (芦北) 勝田 翔悟(2)	1 15 - 1 0	小崎 法樹(1) (天草東) 福田 翔(1)	1回戦
59	加来 正臣(2) (熊本農業) 吉田 優太(1)	1 15 - 10 0	金崎 考展(1) (玉名工業) 橋本 昌也(1)	1回戦
60	新川 佳徳(1) (天草) 元太 志(1)	1 15 - 12 0	杉本 章太(1) (大矢野) 窪田 翔太(1)	1回戦
61	梶原 康弘(2) (八代A) 福田 貴大(2)	1 15 - 2 0	田中 成彦(1) (秀岳館A) 立場 大輔(1)	1回戦
62	谷脇 直大(2) (水俣) 林尚 弘(2)	1 15 - 2 0	茨木 陵丞(2) (鹿本商工) 福島 一嘉(1)	1回戦
63	小島 範大(2) (真和) 永汐 洋平(1)	1 15 - 11 0	蓮田 朋典(2) (氷川) 西村 翔太(2)	1回戦
64	青木 大成(1) (熊本電波高専) 緒方 太基(1)	1 15 - 7 0	畑山 正太(2) (天草工業) 川原 竜太(2)	1回戦
65	甲斐 真隆(1) (翔陽) 倉満 大輝(1)	1 15 - 1 0	高本 恭平(1) (大津) 荻弘 幸(1)	1回戦
66	佐藤 智博(2) (鹿本) 大津山 顕司(2)	1 15 - 2 0	池田 慎一(2) (大矢野) 竹谷 京輔(2)	1回戦
67	二宮 涼(1) (熊本) 増本 崇人(1)	1 15 - 0 0	梅田 修平(1) (熊本農業) 永井 京平(1)	1回戦
68	奥村 将史(2) (八代工業) 山口 雄大(1)	1 15 - 11 0	吉本 寛(2) (必由館) 中村 謙吾(2)	1回戦
69	穴見 裕大(2) (小国) 下田 龍希(2)	1 15 - 13 0	前村 和馬(1) (菊池) 松川 羅雄(1)	1回戦
70	荒崎 翔太(1) (鎮西) 弘島 世一(1)	キケン	近藤 史也(2) (松橋) 大井 恵介(1)	1回戦
71	島田 優生(1) (鹿本A) 江藤 拓弥	1 15 - 9 0	松本 正太(1) (天草東) 下多 翔(1)	1回戦
72	大木 竜童(2) (熊本北) 岩切 昌大(1)	1 15 - 6 0	奥村 宏太(1) (東稜) 北原 侑政(1)	1回戦
73	小田 林史明(2) (熊本西) 田中 寿幸(2)	1 15 - 2 0	瀧谷 口大地秀 (北稜A) 畑郁	1回戦
74	川崎 堅治(2) (熊本) 佐古 勇介(2)	1 15 - 6 0	井上 正博(2) (専修大学玉名) 林 慎也(2)	1回戦
75	磧上 智志(1) (菊池) 本田 尚也(1)	1 15 - 13 0	上野 裕太(1) (御船) 辻 裕雄大(1)	1回戦

	勝者名(学校名)	スコア	敗者名(学校名)	回戦
76	平生 川一成(2) (熊本北) 松辰也(2)	1 15 - 6 0	守馬 田和憲(2) (済々黌) 場亮平(2)	1回戦
77	小志 山芳浩(2) (八代東A) 水悟(2)	1 15 - 0 0	齋藤 洋一(1) (東海大学第二) 八木梢(1)	1回戦
78	工藤 藤公揮(1) (文徳) 福永雄大(1)	1 15 - 4 0	竹永 大輔(2) (小川工業) 小田原賢史(2)	1回戦
79	中井 村龍星(2) (秀岳館) 上和陽(2)	1 15 - 13 0	清田 哲郎(2) (玉名) 永廣祐樹(2)	1回戦
80	後高 藤誠道(1) (鹿本) 木雄介(2)	1 15 - 5 0	松野 大介(1) (玉名工業) 米田将哉(1)	1回戦
81	大大 西一平(2) (天草) 塚大剛(2)	1 15 - 7 0	坂田 純一(1) (八代農業) 森田安貴(1)	1回戦
82	山本 野玲嗣(2) (八代工業高専) 田章博(2)	1 15 - 7 0	岩橋 上信(2) (鹿本商工) 口直弥(1)	1回戦
83	濱田 誠(2) (八代南) 石丸卓也(1)	1 15 - 5 0	山村 山幸輝(2) (矢部) 山公栄(2)	1回戦
84	坂梨 幸平 (熊本国府) 武田辰哉	1 15 - 4 0	早瀬 貴宏(2) (八代) 片山貴裕(2)	1回戦
85	渡貞 邊広宣(1) (八代工業高専) 松淳紀(1)	1 15 - 2 0	長谷川 郁也(1) (必由館) 元田太郎(1)	1回戦
86	松本 晋作(1) (小川工業) 三川裕太(1)	1 15 - 12 0	久保田 俊彦(2) (八代) 野村大輔(1)	1回戦
87	田中 裕太(2) (宇土) 内村陽介(1)	1 15 - 0 0	古川 将太(1) (熊本電波高専) 松本匡史(1)	1回戦
88	小篠 林徹(2) (熊本工業) 田賢人(1)	1 15 - 2 0	山田 崇史(2) (牛深) 小川誠(2)	1回戦
89	堀川 祐生(1) (九州学院) 中山翔平(1)	1 15 - 2 0	槻木 龍矢(1) (球磨商業) 告溝光(1)	1回戦
90	坂口 佳孝(2) (芦北) 川島裕哉(2)	1 15 - 6 0	芝原 冬馬(1) (荒尾) 原正(1)	1回戦
91	大佐 石洗大(2) (湧心館) 藤永遠(1)	1 15 - 7 0	切田 哲朗(2) (第二) 中通浩大(2)	1回戦
92	松田 高哉(2) (文徳) 田尻翔太(2)	1 15 - 9 0	池橋 松直樹(2) (有明) 本斉也(2)	1回戦
93	久保田 康太(2) (熊本中央A) 山田貴大(1)	1 15 - 9 0	古志 澤光樹(2) (熊本西) 水優一(2)	1回戦
94	濱田 悠希(1) (水俣工業) 吉海康平(1)	1 15 - 9 0	桶田 卓巳(2) (氷川) 黒田卓貴(2)	1回戦
95	栗松 焼史弥(2) (城北) 葉幸典(2)	キケン	山内 大智(1) (八代工業) 清水英巧(1)	1回戦
96	小森 原邦裕(2) (八代農業) 崎裕之(2)	1 15 - 12 0	嶋田 雄丞(1) (鎮西) 藤本勇(1)	1回戦
97	園田 啓悟(1) (八代東) 嘉村健士(1)	1 15 - 0 0	福田 翔太(1) (熊本農業) 大竹啓資(1)	2回戦
98	吉竹 村祐哉(2) (八代南) 山隆盛(2)	1 15 - 5 0	大後 森薫(2) (千原台) 藤翼(2)	2回戦
99	宮本 慎也(2) (文徳) 中瀬聡一郎(2)	1 15 - 2 0	村上 博(2) (荒尾) 武田隆日郎(2)	2回戦
100	益田 充彬(2) (大矢野) 松村紘克(2)	1 15 - 13 0	橋本 靖宏(1) (水俣) 杉本雅哉(1)	2回戦

	勝者名(学校名)	スコア	敗者名(学校名)	回戦
101	高橋 幸一郎(2) (必由館) 前坂 龍之介(2)	1 15 - 5 0	山本 竜聖(1) (東稜) 前田 宏幸(1)	2回戦
102	小林 秀樹(2) (熊本中央A) 木村 拓也(1)	1 15 - 6 0	田上 翼(2) (小川工業) 岩岡 駿(1)	2回戦
103	荒木 康博(2) (熊本西) 権頭 雄太朗(2)	1 15 - 4 0	片山 友太 (熊本国府) 吉村 俊	2回戦
104	松村 裕二(2) (九州学院) 中村 彰孝(2)	1 15 - 0 0	佐々木 孝(1) (ルーテル学院) 佐藤 翔吾(1)	2回戦
105	大柿 亮二(1) (熊本中央) 上田 光洋(2)	1 15 - 0 0	村田 晃一(1) (文徳) 村上 裕明(1)	2回戦
106	高原 龍星(2) (熊本工業) 津村 薫光(2)	1 15 - 2 0	小柳 雅俊(2) (熊本北) 北嶋 伸悟(2)	2回戦
107	早道 勇志(1) (九州学院) 横溝 一歩(1)	1 15 - 7 0	近藤 伸建(1) (翔陽) 橋本 慎介(1)	2回戦
108	岩永 晃(2) (玉名工業) 小島 幸久(2)	1 15 - 4 0	塩平 大輔(1) (御船) 古閑 裕也(1)	2回戦
109	深牧 俊彦(2) (秀岳館) 藤本 祐紀(1)	1 15 - 3 0	中村 勇介(2) (矢部) 川崎 省吾(2)	2回戦
110	竹本 祐輔(2) (八代東A) 森本 優作(1)	1 15 - 2 0	清渡 永康太(1) (熊本農業) 渡邊 信也(1)	2回戦
111	瀬口 聡史(1) (真和) 池頭 俊樹(1)	1 15 - 5 0	南田 優介(1) (鎮西) 田尻 皓生(1)	2回戦
112	門田 祐一(2) (熊本学園大付) 町田 真吾(1)	1 15 - 3 0	大倉 智樹(2) (荒尾) 中島 淳(1)	2回戦
113	新野尾 誠(2) (熊本中央) 中村 真琴(2)	1 15 - 3 0	西村 啓(1) (熊本) 小波 央(1)	2回戦
114	嶋田 大輝(1) (東海大学第二) 上野 公敬(1)	1 15 - 6 0	内田 龍栄(2) (鹿本商工) 垂水 陽亮(2)	2回戦
115	大村 裕貴(2) (済々黌) 横田 昂希(2)	1 15 - 10 0	西友 也(1) (千原台) 大塚 雅史(1)	2回戦
116	安藤 浩樹(2) (翔陽) 原田 達也(2)	1 15 - 3 0	宇土口 健(2) (玉名) 前川 友宏(2)	2回戦
117	田中 佑輔(1) (八代東A) 西永 光輝(1)	1 15 - 0 0	鬼塚 崇(1) (天草) 福田 翔吾(2)	2回戦
118	宮本 和幸(2) (東稜) 稲崎 博久(2)	1 15 - 13 0	村田 政徳(2) (菊池) 菊地 亮平(2)	2回戦
119	和田 悠佑(1) (八代) 松山 洋(1)	1 15 - 9 0	柴尾 智博(2) (北稜) 本田 直紀(1)	2回戦
120	村田 竜也(2) (熊本学園大付) 柴尾 翔(2)	1 15 - 0 0	岡村 和彦(1) (小川工業) 松本 圭玄(1)	2回戦
121	北島 智博(2) (玉名) 本田 翔(2)	1 15 - 1 0	荒木 勇人(2) (天草工業) 勝原 愛斗(2)	2回戦
122	廣田 昶士(1) (鹿本) 西浦 晃司(2)	1 15 - 0 0	松島 寛朋(1) (湧心館) 松本 雄大(1)	2回戦
123	吉村 卓也(1) (熊本学園大付A) 河野 健(1)	1 15 - 5 0	永井 孝幸(1) (御船) 井芹 亨輔(1)	2回戦
124	木村 有宏(2) (ルーテル学院) 黒瀬 佑太(2)	1 15 - 3 0	富岡 卓(2) (熊本工業) 草野 琢視(2)	2回戦
125	中島 雄大(1) (熊本中央A) 大瀆 大裕(1)	1 15 - 6 0	山内 崇史(2) (水俣) 勝田 龍弥(2)	2回戦

	勝者名(学校名)	スコア	敗者名(学校名)	回戦
126	川島貴弘(2) (秀岳館) 井上真治(2)	1 15 - 5 0	松島弘明(2) (熊本西) 塩山博史(2)	2回戦
127	渡邊拓郎(2) (熊本) 藤本陽輔(2)	1 15 - 7 0	藤本義弘(2) (第二) 山部彰俊(2)	2回戦
128	古賀友朗(2) (八代東) 廣岡辰徳(2)	1 15 - 5 0	田中駿大(1) (済々黌) 牧野朝日(1)	2回戦
129	工藤秀則(1) (小国) 北里功之介(1)	キケン	坂本健(2) (熊本学園大付) 安田慶(2)	2回戦
130	倉田大吾(2) (水俣) 窪川遼(2)	1 15 - 5 0	山内崇弘(1) (熊本商業) 藤本智久(1)	2回戦
131	本田昭仁(1) (北稜) 木野奨真(1)	1 15 - 0 0	今村隆聖(1) (翔陽) 今村健太(1)	2回戦
132	佐藤誠哉(2) (済々黌) 富田真司(1)	1 15 - 0 0	西刀竜太郎 根伊織 (熊本国府)	2回戦
133	田代智康(2) (八代) 岩崎崇和(1)	1 15 - 13 0	後藤俊作(2) (玉名) 西村康平(2)	2回戦
134	西田昌平(2) (東稜) 松井政樹(1)	1 17 - 16 0	宮本将光(2) (八代東A) 今給黎将之(1)	2回戦
135	山本貴士(2) (芦北) 勝田翔悟(2)	1 15 - 5 0	加来正臣(2) (熊本農業) 吉田優太(1)	2回戦
136	木野淳一(2) (熊本中央) 泉清貴(2)	1 15 - 0 0	新川佳徳(1) (天草) 崎元太志(1)	2回戦
137	遠原誠一郎 上村圭資 (八代東)	1 15 - 2 0	梶原康弘(2) (八代A) 福田貴大(2)	2回戦
138	谷脇直大佳(2) (水俣) 林尚弘(2)	1 15 - 9 0	小島範大(2) (真和) 永汐洋平(1)	2回戦
139	青木大成(1) (熊本電波高専) 緒方太基(1)	1 15 - 13 0	甲斐真隆(1) (翔陽) 倉満大輝(1)	2回戦
140	熊川翔(1) (第二) 尾上宙(1)	1 15 - 9 0	佐藤智博(2) (鹿本) 大津山智顕司(2)	2回戦
141	今村俊介(2) (荒尾) 鍛冶尾毅(1)	1 15 - 7 0	二宮涼(1) (熊本) 増本崇人(1)	2回戦
142	穴見裕大(2) (小国) 下田龍希(2)	1 15 - 13 0	奥村将史(2) (八代工業) 山口雄大(1)	2回戦
143	荒崎翔太(1) (鎮西) 弘島世一(1)	1 15 - 1 0	島田優生 江藤拓弥 (鹿本A)	2回戦
144	山下泰樹(1) (九州学院) 米村信了(1)	1 15 - 5 0	大木竜童(2) (熊本北) 岩切昌大(1)	2回戦
145	野田博昭(2) (熊本中央) 狩野大樹(2)	1 15 - 0 0	小林史明(2) (熊本西) 田中寿幸(2)	2回戦
146	川崎堅治(2) (熊本) 佐古勇介(2)	1 15 - 7 0	礮上智志(1) (菊池) 本田尚也(1)	2回戦
147	平生川一成(2) (熊本北) 松辰也(2)	1 15 - 7 0	小山水浩(2) (八代東A) 志水悟(2)	2回戦
148	工藤公揮(1) (文徳) 福永雄大(1)	1 15 - 3 0	浅尾隆太(2) (大津) 奈須直臣(2)	2回戦
149	中村龍星(2) (秀岳館) 井上和陽(2)	1 15 - 1 0	奥山博道(2) (湧心館) 西村尚矩(2)	2回戦
150	後藤誠道(1) (鹿本) 高木雄介(2)	1 15 - 6 0	大西一平(2) (天草) 大塚大剛(2)	2回戦

	勝者名(学校名)	スコア	敗者名(学校名)	回戦
151	濱田 誠(2) (八代南) 石丸 卓也(1)	1 15 - 11 0	山本 野玲 嗣(2) (八代工業高専) 田 章博(2)	2回戦
152	堀江 智康(1) (八代東) 角田 尚太朗(1)	1 15 - 0 0	坂梨 幸平 武田 辰哉 (熊本国府)	2回戦
153	大瀬戸 健(2) (熊本学園大付) 中島 勇輝(2)	1 15 - 1 0	渡邊 広宣(1) (八代工業高専) 貞松 淳紀(1)	2回戦
154	松本 晋作(1) (小川工業) 三川 裕太(1)	1 15 - 6 0	田中 裕太(2) (宇土) 内村 陽介(1)	2回戦
155	小林 徹(2) (熊本工業) 篠田 賢人(1)	1 15 - 9 0	堀川 祐生(1) (九州学院) 中山 翔平(1)	2回戦
156	山田 翔太郎(1) (千原台) 北崎 悦男(1)	1 15 - 9 0	坂口 佳孝(2) (芦北) 川島 裕哉(2)	2回戦
157	佐渡 順平(2) (阿蘇) 中嶋 飛翔(1)	1 15 - 8 0	大石 洸大(2) (湧心館) 佐藤 永遠(1)	2回戦
158	久保田 康太(2) (熊本中央A) 山田 貴大(1)	1 15 - 1 0	松田 高哉(2) (文徳) 田尻 翔太(2)	2回戦
159	栗焼 史弥(2) (城北) 松葉 幸典(2)	1 15 - 2 0	濱田 悠希(1) (水俣工業) 吉海 康平(1)	2回戦
160	武山 修三(2) (八代東) 近藤 早寿(2)	1 15 - 1 0	小原 邦裕(2) (八代農業) 森崎 裕之(2)	2回戦
161	園田 啓悟(1) (八代東) 嘉村 健士(1)	1 15 - 0 0	吉村 祐哉(2) (八代南) 竹山 隆盛(2)	3回戦
162	宮本 慎也(2) (文徳) 中瀬 聡一郎(2)	1 15 - 1 0	益田 充彬(2) (大矢野) 松村 紘克(2)	3回戦
163	高橋 幸一郎(2) (必由館) 前坂 龍之介(2)	1 17 - 16 0	小林 秀樹(2) (熊本中央A) 木村 拓也(1)	3回戦
164	松村 裕二(2) (九州学院) 中村 彰孝(2)	1 15 - 4 0	荒木 康博(2) (熊本西) 権頭 雄太朗(2)	3回戦
165	大柿 亮二(1) (熊本中央) 上田 光洋(2)	1 15 - 9 0	高原 龍星(2) (熊本工業) 津村 薫光(2)	3回戦
166	早道 勇志(1) (九州学院) 横溝 一步(1)	1 15 - 4 0	岩永 晃(2) (玉名工業) 小島 幸久(2)	3回戦
167	竹本 祐輔(2) (八代東A) 森本 優作(1)	1 15 - 4 0	深藤 俊彦(2) (秀岳館) 本 祐紀(1)	3回戦
168	門田 祐一(2) (熊本学園大付) 町田 真吾(1)	1 15 - 3 0	瀬口 聡史(1) (真和) 池頭 俊樹(1)	3回戦
169	新野尾 誠(2) (熊本中央) 中村 真琴(2)	1 15 - 3 0	嶋田 大輝(1) (東海大学第二) 上野 公敬(1)	3回戦
170	安藤 浩樹(2) (翔陽) 田達 也(2)	1 15 - 5 0	大横 村裕 貴(2) (済々黌) 田 昂希(2)	3回戦
171	田中 佑輔(1) (八代東A) 西永 光輝(1)	1 15 - 3 0	宮本 和幸(2) (東稜) 稲崎 博久(2)	3回戦
172	村田 竜也(2) (熊本学園大付) 柴尾 翔(2)	1 15 - 5 0	和田 悠佑(1) (八代) 松山 洋(1)	3回戦
173	北島 智博(2) (玉名) 本田 翔(2)	1 15 - 11 0	廣田 起士(1) (鹿本) 西浦 晃司(2)	3回戦
174	木村 有宏(2) (ルーテル学院) 黒瀬 佑太(2)	1 15 - 7 0	吉村 卓也(1) (熊本学園大付A) 河野 健(1)	3回戦
175	川島 貴弘(2) (秀岳館) 井上 真治(2)	1 15 - 8 0	中大 島雄 大(1) (熊本中央A) 濱 大裕(1)	3回戦

	勝者名(学校名)	スコア	敗者名(学校名)	回戦
176	古賀友朗(2) (八代東) 廣岡辰徳(2)	1 15 - 1 0	渡藤拓陽(2) (熊本) 本陽輔(2)	3回戦
177	倉田大吾(2) (水俣) 窪川遼(2)	1 15 - 6 0	工藤秀則(1) (小国) 北里功之介(1)	3回戦
178	佐藤誠哉(2) (済々黌) 富田真司(1)	1 15 - 9 0	本田昭仁(1) (北稜) 木野奨真(1)	3回戦
179	田代智康(2) (八代) 岩崎崇和(1)	1 15 - 10 0	西田昌平(2) (東稜) 松井政樹(1)	3回戦
180	木野淳一(2) (熊本中央) 泉清貴(2)	1 15 - 1 0	山本貴士(2) (芦北) 勝田翔悟(2)	3回戦
181	遠原誠一郎 (八代東) 上村圭資	1 15 - 3 0	谷脇直大(2) (水俣) 林尚弘(2)	3回戦
182	熊川翔宙(1) (第二) 尾上宙(1)	1 15 - 11 0	青木大成(1) (熊本電波高専) 緒方太基(1)	3回戦
183	今村俊介(2) (荒尾) 鍛冶尾毅(1)	1 15 - 1 0	穴見裕大(2) (小国) 下田龍希(2)	3回戦
184	山下泰樹(1) (九州学院) 米村信了(1)	1 15 - 3 0	荒崎翔太(1) (鎮西) 弘島世一(1)	3回戦
185	野田博昭(2) (熊本中央) 野野大樹(2)	1 15 - 1 0	川崎堅治(2) (熊本) 佐古勇介(2)	3回戦
186	平生一成(2) (熊本北) 松辰也(2)	1 15 - 7 0	工藤公揮(1) (文徳) 福永雄大(1)	3回戦
187	中村龍星(2) (秀岳館) 井上和陽(2)	1 15 - 12 0	後藤誠道(1) (鹿本) 高木雄介(2)	3回戦
188	堀江智康(1) (八代東) 角田尚太郎(1)	1 15 - 0 0	濱田誠(2) (八代南) 石丸卓也(1)	3回戦
189	大瀬戸健(2) (熊本学園大付) 中島勇輝(2)	1 15 - 4 0	松本晋作(1) (小川工業) 三川裕太(1)	3回戦
190	山田翔太郎(1) (千原台) 北崎悦男(1)	1 17 - 15 0	小林徹(2) (熊本工業) 篠田賢人(1)	3回戦
191	久保田康太(2) (熊本中央A) 山田貴大(1)	1 15 - 1 0	佐渡順平(2) (阿蘇) 中嶋飛翔(1)	3回戦
192	武山修三(2) (八代東) 近藤早寿(2)	1 15 - 0 0	栗松烧史弥(2) (城北) 松葉幸典(2)	3回戦
193	園田啓悟(1) (八代東) 嘉村健士(1)	1 15 - 1 0	宮本慎也(2) (文徳) 中瀬聡一郎(2)	4回戦
194	松村裕二(2) (九州学院) 中村彰孝(2)	1 15 - 5 0	高橋幸一郎(2) (必由館) 前坂龍之介(2)	4回戦
195	大柿亮光二(1) (熊本中央) 上田光洋(2)	1 15 - 5 0	早道勇志(1) (九州学院) 横溝一步(1)	4回戦
196	門田祐一(2) (熊本学園大付) 町田真吾(1)	1 15 - 6 0	竹本祐輔(2) (八代東A) 森本優作(1)	4回戦
197	新野尾誠(2) (熊本中央) 中村真琴(2)	1 15 - 1 0	安藤浩樹(2) (翔陽) 原田達也(2)	4回戦
198	村田竜也(2) (熊本学園大付) 柴尾翔(2)	1 15 - 6 0	田中佑輔(1) (八代東A) 西永光輝(1)	4回戦
199	北島智博(2) (玉名) 本田翔(2)	1 15 - 13 0	木村有宏(2) (ルーテル学院) 黒瀬佑太(2)	4回戦
200	古賀友朗(2) (八代東) 廣岡辰徳(2)	1 15 - 6 0	川島貴弘(2) (秀岳館) 井上真治(2)	4回戦

	勝者名(学校名)	スコア	敗者名(学校名)	回戦
201	佐藤誠哉(2) 富田真司(1) (済々黌)	1 15 - 1 0	倉窪大吾(2) 川大遼(2) (水俣)	4回戦
202	木野淳一(2) 泉清貴(2) (熊本中央)	1 15 - 9 0	田代智康(2) 岩崎崇和(1) (八代)	4回戦
203	遠原誠一郎 上村圭資 (八代東)	1 15 - 2 0	熊川翔(1) 尾上宙(1) (第二)	4回戦
204	山下泰樹(1) 米村信了(1) (九州学院)	1 15 - 11 0	今村俊介(2) 鍛冶尾毅(1) (荒尾)	4回戦
205	野田博昭(2) 狩野大樹(2) (熊本中央)	1 15 - 6 0	平川一成(2) 生松辰也(2) (熊本北)	4回戦
206	堀江智康(1) 角田尚太郎(1) (八代東)	1 15 - 3 0	中村龍星(2) 井上和陽(2) (秀岳館)	4回戦
207	大瀬戸健(2) 中島勇輝(2) (熊本学園大付)	1 15 - 2 0	山田翔太郎(1) 北崎悦男(1) (千原台)	4回戦
208	武山修三(2) 近藤早寿(2) (八代東)	1 15 - 1 0	久保田康太(2) 山田貴大(1) (熊本中央A)	4回戦
209	園田啓悟(1) 嘉村健士(1) (八代東)	1 21 - 3 0	松村裕二(2) 中村彰孝(2) (九州学院)	5回戦
210	大柿亮二(1) 上田光洋(2) (熊本中央)	1 21 - 15 0	門田祐一(2) 町田真吾(1) (熊本学園大付)	5回戦
211	新野尾誠(2) 中村真琴(2) (熊本中央)	1 21 - 3 0	村田竜也(2) 柴尾翔(2) (熊本学園大付)	5回戦
212	古賀友朗(2) 廣岡辰徳(2) (八代東)	1 21 - 12 0	北島智博(2) 本田翔(2) (玉名)	5回戦
213	木野淳一(2) 泉清貴(2) (熊本中央)	1 21 - 15 0	佐藤誠哉(2) 富田真司(1) (済々黌)	5回戦
214	遠原誠一郎 上村圭資 (八代東)	1 21 - 19 0	山下泰樹(1) 米村信了(1) (九州学院)	5回戦
215	野田博昭(2) 狩野大樹(2) (熊本中央)	1 21 - 16 0	堀江智康(1) 角田尚太郎(1) (八代東)	5回戦
216	武山修三(2) 近藤早寿(2) (八代東)	1 21 - 2 0	大瀬戸健(2) 中島勇輝(2) (熊本学園大付)	5回戦
217	園田啓悟(1) 嘉村健士(1) (八代東)	2 15 - 0 15 - 5 0	大柿亮二(1) 上田光洋(2) (熊本中央)	準々決勝
218	新野尾誠(2) 中村真琴(2) (熊本中央)	2 10 - 15 15 - 5 15 - 7 1	古賀友朗(2) 廣岡辰徳(2) (八代東)	準々決勝
219	木野淳一(2) 泉清貴(2) (熊本中央)	2 15 - 9 6 - 15 15 - 12 1	遠原誠一郎 上村圭資 (八代東)	準々決勝
220	武山修三(2) 近藤早寿(2) (八代東)	2 15 - 1 15 - 4 0	野田博昭(2) 狩野大樹(2) (熊本中央)	準々決勝
221	園田啓悟(1) 嘉村健士(1) (八代東)	2 15 - 4 15 - 3 0	新野尾誠(2) 中村真琴(2) (熊本中央)	準決勝
222	武山修三(2) 近藤早寿(2) (八代東)	2 15 - 0 15 - 1 0	木野淳一(2) 泉清貴(2) (熊本中央)	準決勝
224	新野尾誠(2) 中村真琴(2) (熊本中央)	2 15 - 5 15 - 6 0	木野淳一(2) 泉清貴(2) (熊本中央)	3位決定
223	園田啓悟(1) 嘉村健士(1) (八代東)	2 17 - 16 15 - 8 0	武山修三(2) 近藤早寿(2) (八代東)	決勝

第1ブロック

第2ブロック

1	武山修三(八代東)	15-2	1
2	野村康人(第二A)	15-4	1
3	松島寛朋(湧心館)	15-1	0
4	川畑裕幸(熊本国府)	0-15	0
5	富田真司(済々覺)	7-15	1
6	山本竜聖(東稜)	15-2	1
7	金崎考展(玉名工業)	#	15-3
8	小川鉄平(水俣工業)	#	1
9	田尻翔太(文徳)	15-7	1
10	小林徹(熊本工業)	9-15	0
11	井上雅裕(東稜A)	12-15	1
12	東翔大(必由館)	3-15	0
13	中嶋飛翔(阿蘇)	4-15	1
14	原部晴樹(小国)	3-15	0
15	瀬口聡史(真和)	1	15-3
16	清永康太(熊本農業)	15-8	1
17	畑中彬宏(氷川)	11-15	0
18	大森薫(千原台)	4-15	1
19	山田貴大(熊本中央A)	15-1	1
20	大塚大剛(天草)	15-1	0
21	小原寛貴(宇土)	3-15	0
22	塩平大輔(御船)	1	13-15
23	茨木陵丞(鹿本商工)	4-15	0
24	大関一誠(熊本西)	6-15	1
25	河野健(熊本学園大付A)	5-15	0
26	山本貴士(芦北)	7-15	1
27	平野温人(八代農業)	15-4	1
28	川俣勝也(鹿本)	5-15	0
29	田代智康(八代)	1	1

30	狩野大樹(熊本中央)	15-0	1
31	榎木翔太(天草工業)	15-11	1
32	坂本亮太(水俣)	6-15	0
33	浜田恭平(必由館A)	5-15	0
34	告溝光(球磨商業)	0-15	1
35	山内大智(八代工業)	0-15	1
36	松村裕二(九州学院)	15-3	1
37	佐々木孝(ルーテル学院)	0-15	0
38	三川裕太(小川工業)	8-15	1
39	浦崎慎太郎(牛深)	1-15	1
40	本田直紀(北稜)	17-15	0
41	齋藤洋一(東海大学第二)	8-15	0
42	末松岳(第二)	0-15	1
43	竹本祐輔(八代東A)	15-0	1
44	宮城和馬(天草東)	0	15-2
45	原田達也(翔陽)	15-4	1
46	村上大樹(八代工業高専)	15-3	0
47	栗屋喬廣(矢部)	#	6-15
48	坂口征平(八代南)	0-15	0
49	福永剛史(城北)	15-7	1
50	中島勇輝(熊本学園大付)	15-4	0
51	二宮涼(熊本)	15-4	1
52	村上博(荒尾)	17-15	0
53	深牧俊彦(秀岳館)	15-0	1
54	樋口雄亮(大津)	15-9	0
55	小柳雅俊(熊本北)	15-0	0
56	田寄一生(大矢野)	2-15	0
57	橋本翔太(熊本電波高専)	15-9	1
58	河野敏道(菊池)	2-15	0
59	本田翔(玉名)	1	1

第3ブロック

第4ブロック

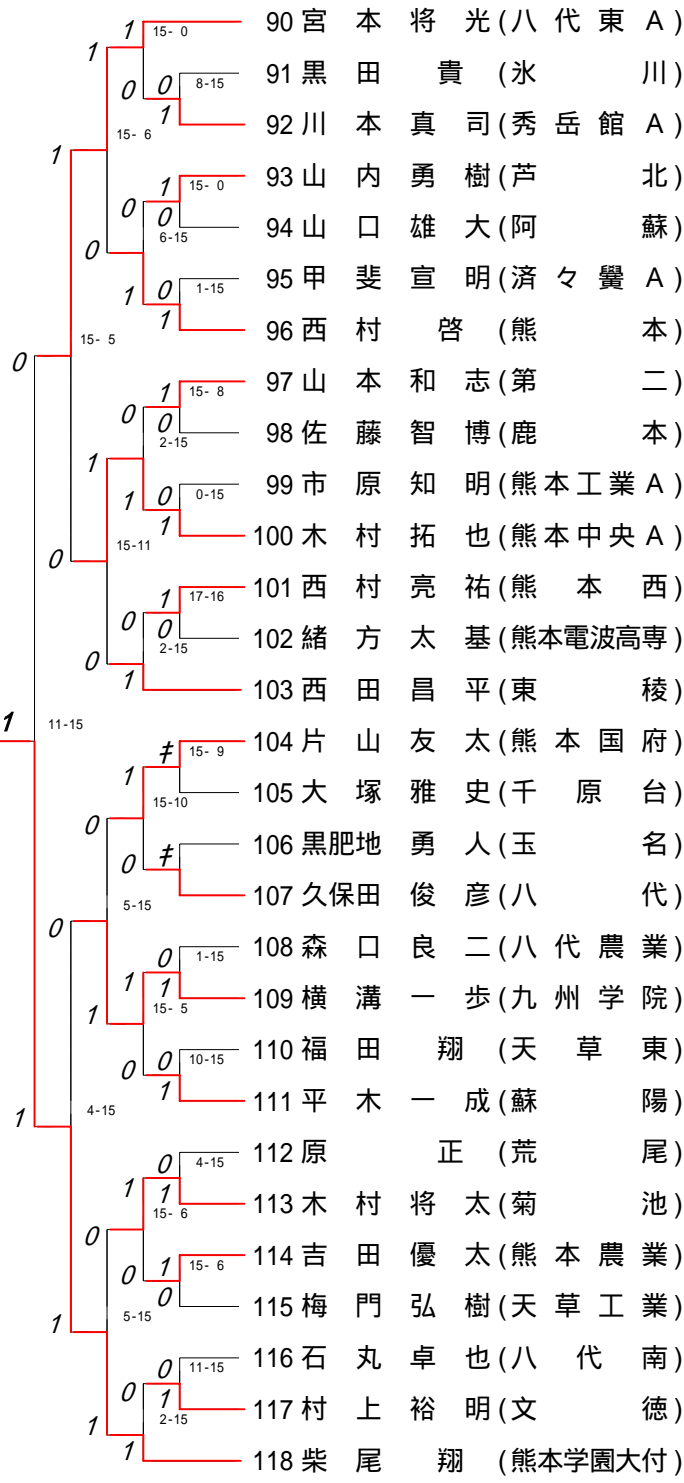
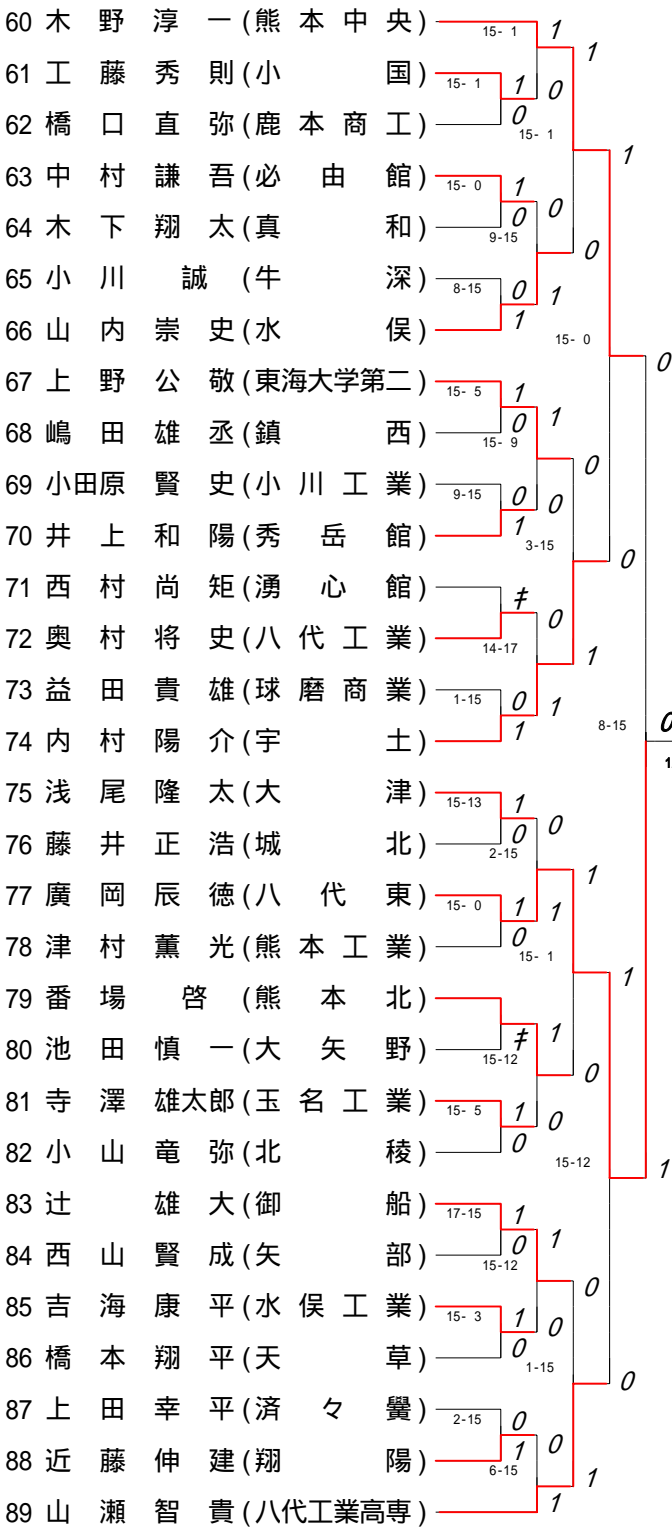

第5ブロック

第6ブロック

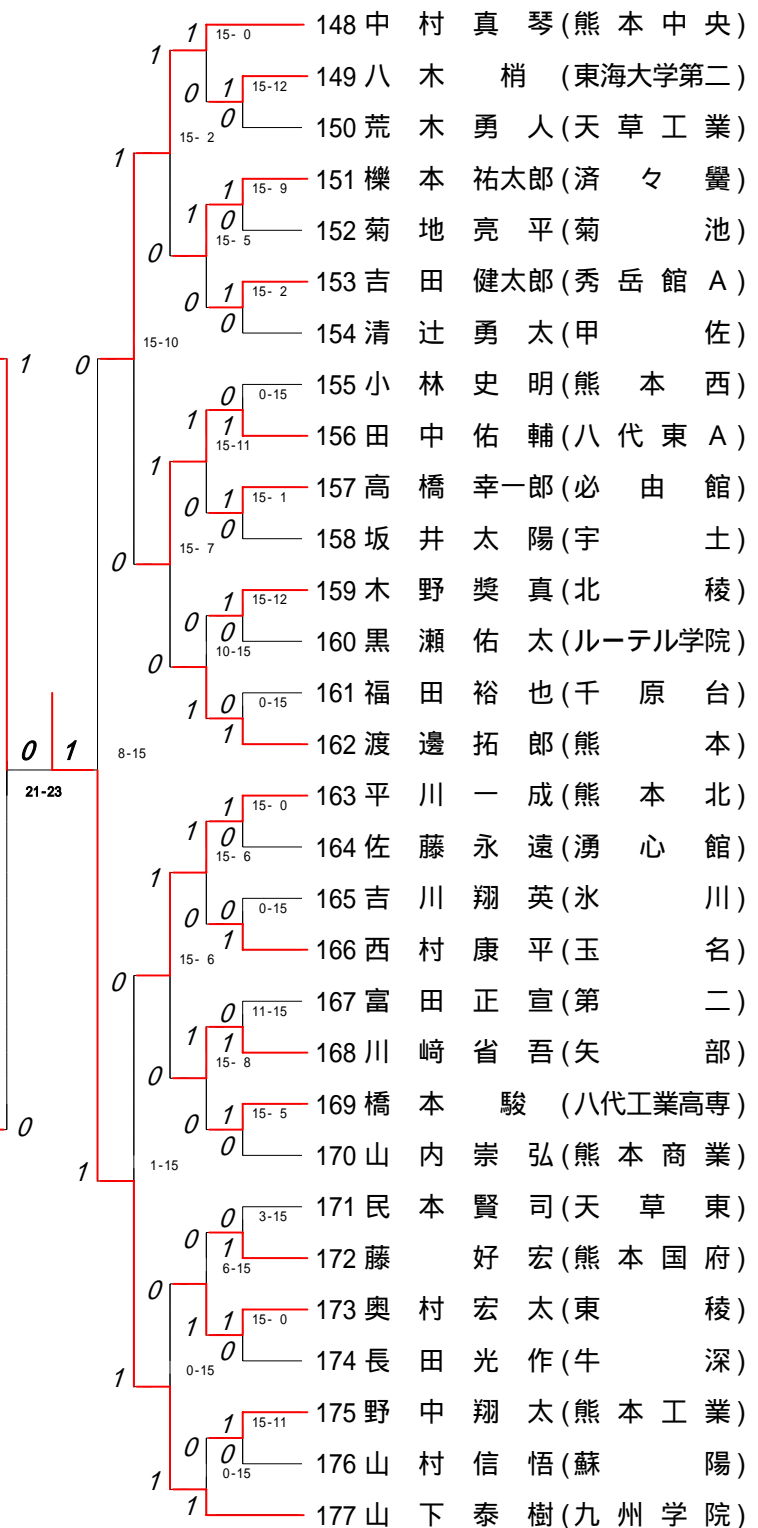

第7ブロック

第8ブロック

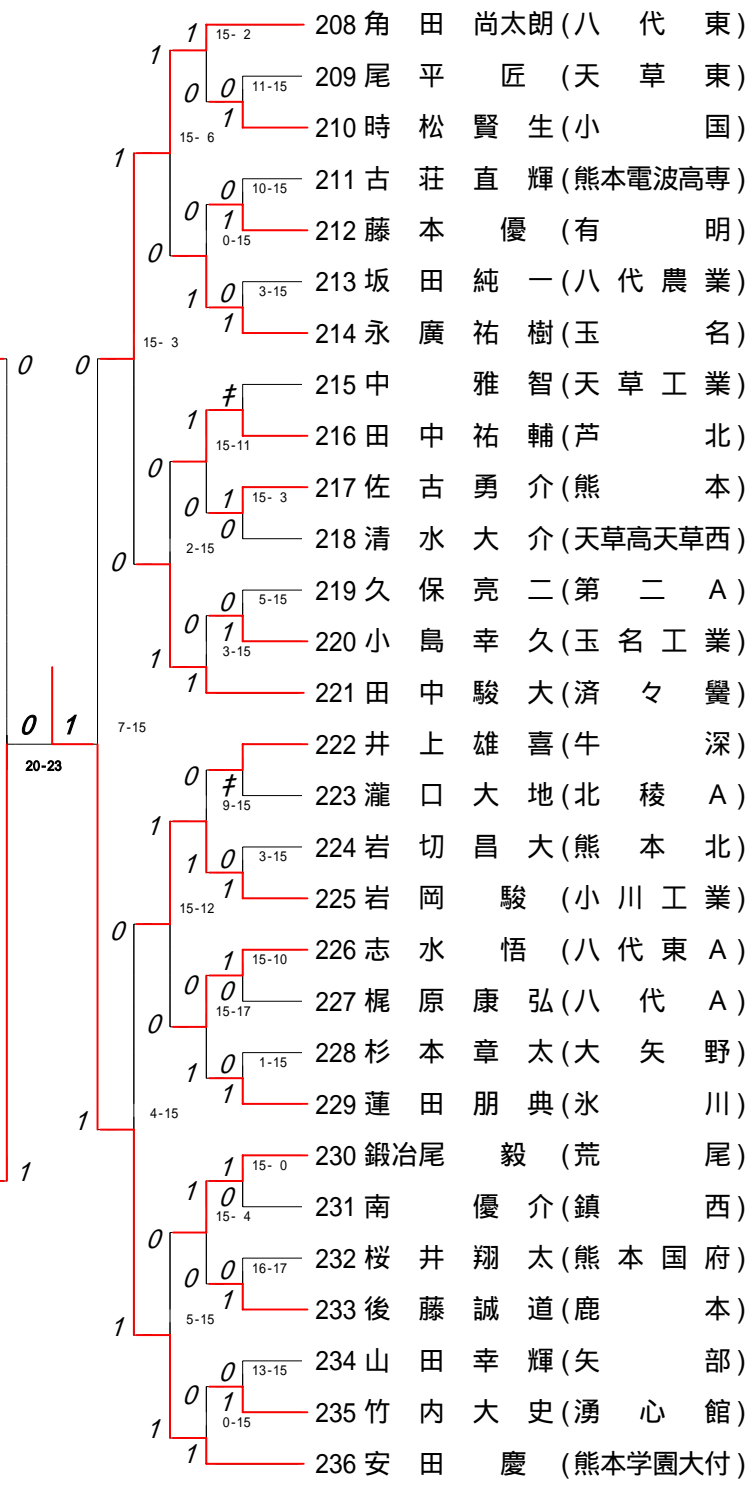

第9ブロック

第10ブロック

237	坂本 健 (熊本学園大付)	15-0	1	1
238	清田 卓実(有明)	15-2	1	0
239	窪田 翔大(大矢野)	15-0	0	1
240	松山 洋(八代)		≠	1
241	福島 康友(湧心館)	15-9	1	0
242	坂口 佳孝(芦北)	15-5	1	0
243	山野 玲嗣(八代工業高専)		0	15-2
244	佐渡 順平(阿蘇)		≠	0
245	村山 敬一郎(松橋)	3-15	0	1
246	松島 弘明(熊本西)	8-15	0	1
247	倉満 大輝(翔陽)	15-5	1	0
248	須本 博貴(天草東)	2-15	0	1
249	大瀨 大裕(熊本中央A)	13-15	1	0
250	袋田 武志(牛深)	1-15	0	1
251	柴尾 智博(北稜)		1	15-6
252	勝田 龍弥(水俣)	15-3	1	0
253	佐藤 翔吾(ルーテル学院)		≠	0
254	谷畑 郁秀(北稜A)	1-15	0	1
255	上村 圭資(八代東B)	15-6	1	0
256	松川 羅雄(菊池)	15-4	0	1
257	村田 理人(必由館)	15-10	1	0
258	藤本 陽輔(熊本)		0	11-15
259	牧野 朝日(済々黷)	15-5	1	0
260	緒方 圭太(第二A)	7-15	0	0
261	高木 雄介(鹿本)	15-2	1	1
262	田中 裕太(宇土)	6-15	0	1
263	藤本 勇(鎮西)	8-15	0	0
264	小林 道弘(東稜)	0-15	1	1
265	今村 俊介(荒尾)		1	

266	野田 博昭(熊本中央)	15-1	1	0
267	岩上 信(鹿本商工)	5-15	0	1
268	竹田 大陸(熊本国府)	15-2	1	0
269	永汐 洋平(真和)	15-6	1	0
270	川崎 誠(水俣工業)	9-15	0	1
271	下田 龍希(小国)	6-15	1	0
272	本村 隆吉(玉名)	15-10	1	0
273	川田 智大(熊本電波高専)	0-15	0	1
274	早道 勇志(九州学院)	15-9	1	0
275	井芹 亨輔(御船)	5-15	0	1
276	松本 晋作(小川工業)	15-1	0	1
277	山内 聡一郎(大津)	4-15	0	1
278	山部 彰俊(第二)	3-15	0	1
279	岩本 知之(八代工業)	15-10	1	0
280	中村 勇介(矢部)	8-15	1	0
281	堀川 浩平(天草工業)		≠	0
282	森本 優作(八代東A)	15-10	1	0
283	小原 邦裕(八代農業)	11-15	0	1
284	大木 竜童(熊本北)	15-7	0	1
285	梅田 修平(熊本農業)	15-2	1	0
286	山本 太陽(蘇陽)	2-15	0	1
287	福本 健人(天草)	1-15	1	0
288	後藤 翼(千原台)	3-15	1	0
289	松田 高哉(文徳)	15-4	1	0
290	京塚 幸政(天草高天草西)	15-3	0	1
291	富岡 卓(熊本工業)	15-1	0	1
292	近藤 剛(玉名工業)	6-15	0	1
293	桶田 卓巳(氷川)	0-15	0	1
294	井上 真治(秀岳館)	6-15	0	1
295	古賀 友朗(八代東)		1	

第 11 ブロック

第 12 ブロック

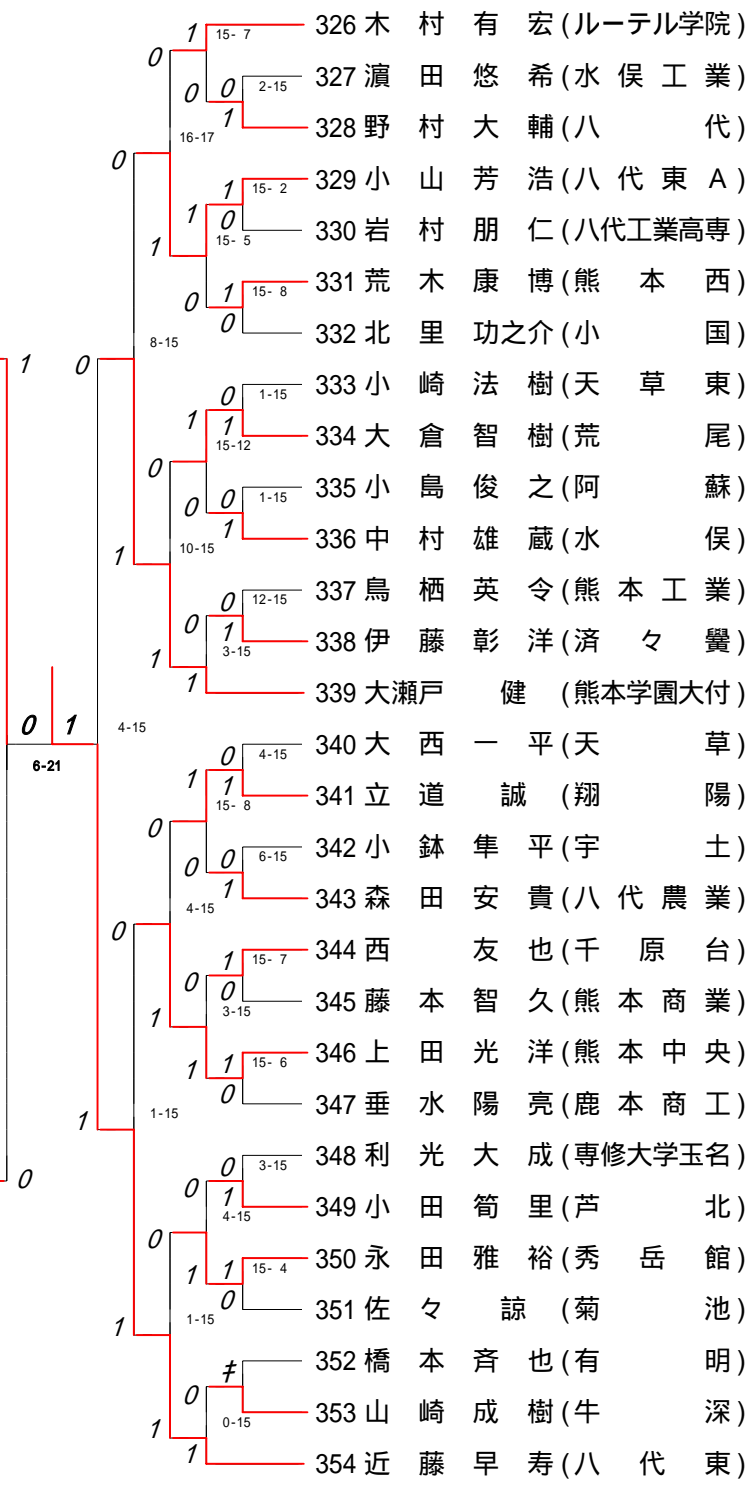

第 13 ブロック

第 14 ブロック

355	新野尾 誠 (熊本中央)	15-3	1
356	吉本 寛 (必由館)	≠	0
357	中 鳶 慶 (ルーテル学院)	15-2	1
358	坂田 涉 (熊本商業)	5-15	0
359	橋本 祥太(天草工業)	5-15	1
360	中野 義久(鹿本)	7-15	0
361	橋本 慎介(翔陽)	1	1
362	田尻 皓生(鎮西)	15-5	1
363	西村 翔太(氷川)	10-15	0
364	北垣 将泰(熊本北A)	15-3	1
365	西野 良翼(大津)	11-15	0
366	上妻 玲 (秀岳館)	≠	1
367	蘭牟田 佑紀(湧心館)	15-13	1
368	江藤 源起(阿蘇)	0-15	0
369	田上 翼 (小川工業)	1	1
370	松永 朋也(八代農業)	2-15	0
371	今給黎 将之(八代東A)	15-0	1
372	高田 昇 (宇土)	15-10	0
373	濱岡 善寛(大矢野)	1-15	0
374	川津 大希(熊本国府)	3-15	1
375	北島 智博(玉名)	15-2	1
376	本田 啓成(八代工業高専)	15-6	0
377	山口 幸司(鹿本商工)	≠	0
378	村上 雅哉(北稜)	1-15	1
379	濱田 誠 (八代南)	15-17	0
380	岩崎 崇和(八代)	15-10	1
381	鬼塚 遼太郎(水俣)	3-15	0
382	古澤 光樹(熊本西)	4-15	1
383	高原 龍星(熊本工業)	1	0

384	村田 竜也(熊本学園大付)	15-0	1
385	山崎 雄聖(矢部)	9-15	0
386	勝田 翔悟(芦北)	15-4	1
387	宮本 和幸(東稜)	15-4	1
388	山田 崇史(牛深)	15-8	0
389	加来 正臣(熊本農業)	15-1	1
390	渡邊 哲郎(甲佐)	15-13	0
391	山口 憲泰(蘇陽)	2-15	0
392	松野 大介(玉名工業)	15-5	1
393	松本 拓哉(天草高天草西)	6-15	0
394	福田 翔吾(天草)	7-15	1
395	山口 雄大(八代工業)	2-15	0
396	久保田 康太(熊本中央A)	15-4	1
397	大久保 寿 (専修大学玉名)	2-15	0
398	青木 大成(熊本電波高専)	1	1
399	宮本 慎也(文徳)	15-3	1
400	武田 隆日郎(荒尾)	15-3	0
401	本田 尚也(菊池)	9-15	0
402	北崎 悦男(千原台)	15-10	1
403	山本周平(済々黌)	11-15	0
404	原部 晴海(小国)	8-15	1
405	中山 翔平(九州学院)	1	1
406	多田 翼 (有明)	≠	0
407	江藤 拓弥(鹿本A)	4-15	0
408	北嶋 伸悟(熊本北)	15-8	1
409	森山 健太(天草東)	2-15	0
410	川崎 堅治(熊本)	1-15	1
411	木村 広志(東海大学第二)	11-15	0
412	古閑 和崇(真和)	0-15	1
413	堀江 智康(八代東)	1	1

第 15 ブロック

第 16 ブロック

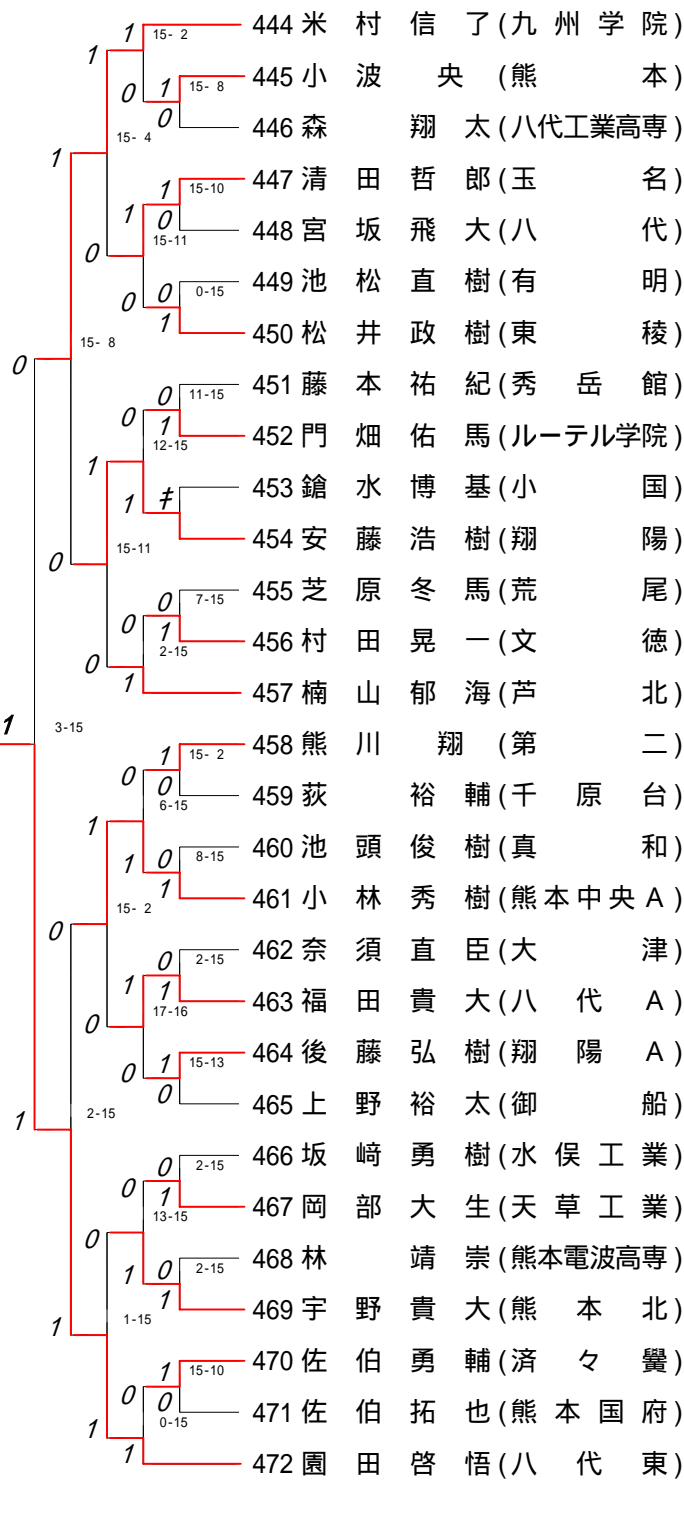

2005年度 新人戦 男子 : シングルス ベスト 8 (参加組数 : 472) : バドミントン

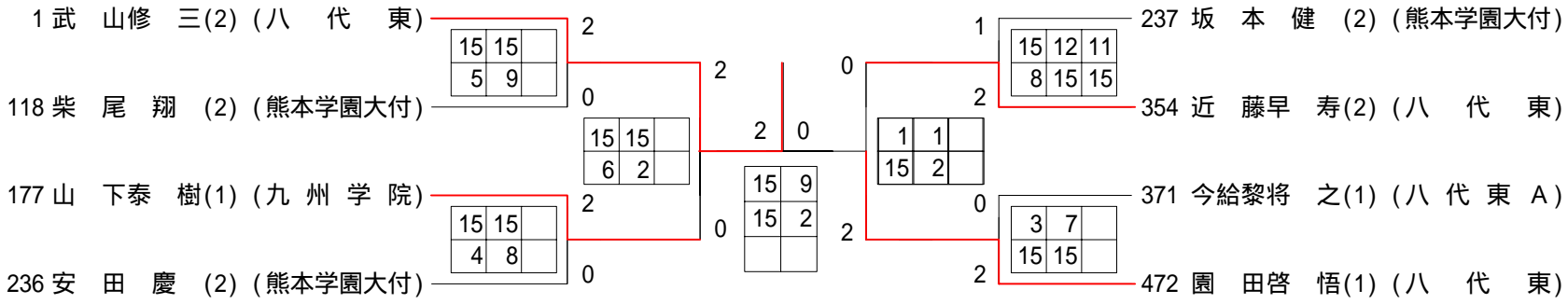

ベスト 8 順位

- 1 武 山修 三(2)(八代東)
- 2 園 田啓 悟(1)(八代東)
- 3 山 下泰 樹(1)(九州学院)
- 4 近 藤早 寿(2)(八代東)
- 5 柴 尾 翔 (2)(熊本学園大付)
- 6 今給黎将 之(1)(八代東 A)
- 7 安 田 慶 (2)(熊本学園大付)
- 8 坂 本 健 (2)(熊本学園大付)

	勝者名(学校名)	スコア	敗者名(学校名)	回戦
1	野村康人 (第二A)	1 15 - 4 0	松島寛朋(1) (湧心館)	1回戦
2	富田真司(1) (済々黌)	1 15 - 0 0	川畑裕幸 (熊本国府)	1回戦
3	山本竜聖(1) (東稜)	2 15 - 2 キケン	金崎考展(1) (玉名工業)	1回戦
4	田尻翔太(2) (文徳)	キケン	小川鉄平(2) (水俣工業)	1回戦
5	井上雅裕 (東稜A)	1 15 - 9 0	小林徹 (2) (熊本工業)	1回戦
6	中嶋飛翔(1) (阿蘇)	1 15 - 3 0	東翔大(2) (必由館)	1回戦
7	瀬口聡史(1) (真和)	1 15 - 3 0	原部晴樹(2) (小国)	1回戦
8	大森薫 (2) (千原台)	1 15 - 11 0	畑中彬宏(1) (氷川)	1回戦
9	山田貴大(1) (熊本中央A)	1 15 - 1 0	大塚大剛(2) (天草)	1回戦
10	塩平大輔(1) (御船)	1 15 - 3 0	小原寛貴(1) (宇土)	1回戦
11	大関一誠(1) (熊本西)	1 15 - 4 0	茨木陵丞(2) (鹿本商工)	1回戦
12	山本貴士(2) (芦北)	1 15 - 5 0	河野健 (1) (熊本学園大付A)	1回戦
13	平野温人(2) (八代農業)	1 15 - 4 0	川俣勝也(2) (鹿本)	1回戦
14	榎木翔太(2) (天草工業)	1 15 - 11 0	坂本亮太(1) (水俣)	1回戦
15	告溝光 (1) (球磨商業)	1 15 - 5 0	浜田恭平(1) (必由館A)	1回戦
16	松村裕二(2) (九州学院)	1 15 - 0 0	山内大智(1) (八代工業)	1回戦
17	三川裕太(1) (小川工業)	1 15 - 0 0	佐々木孝 (1) (ルーテル学院)	1回戦
18	本田直紀(1) (北稜)	1 15 - 1 0	浦崎慎太郎(1) (牛深)	1回戦
19	末松岳 (2) (第二)	1 15 - 8 0	齋藤洋一(1) (東海大学第二)	1回戦
20	竹本祐輔(2) (八代東A)	1 15 - 0 0	宮城和馬(2) (天草東)	1回戦
21	原田達也(2) (翔陽)	1 15 - 4 0	村上大樹(2) (八代工業高専)	1回戦
22	栗屋喬廣(2) (矢部)	キケン	坂口征平(1) (八代南)	1回戦
23	中島勇輝(2) (熊本学園大付)	1 15 - 0 0	福永剛史(1) (城北)	1回戦
24	二宮涼 (1) (熊本)	1 15 - 4 0	村上博 (2) (荒尾)	1回戦
25	深牧俊彦(2) (秀岳館)	1 15 - 0 0	樋口雄亮(1) (大津)	1回戦

	勝者名(学校名)	スコア	敗者名(学校名)	回戦
26	小柳雅俊(2) (熊本北)	1 15 - 0 0	田寄一生(1) (大矢野)	1回戦
27	橋本翔太(1) (熊本電波高専)	1 15 - 9 0	河野敏道(1) (菊池)	1回戦
28	工藤秀則(1) (小国)	1 15 - 1 0	橋口直弥(1) (鹿本商工)	1回戦
29	中村謙吾(2) (必由館)	1 15 - 0 0	木下翔太(1) (真和)	1回戦
30	山内崇史(2) (水俣)	1 15 - 8 0	小川誠(2) (牛深)	1回戦
31	上野公敬(1) (東海大学第二)	1 15 - 5 0	嶋田雄丞(1) (鎮西)	1回戦
32	井上和陽(2) (秀岳館)	1 15 - 9 0	小田原賢史(2) (小川工業)	1回戦
33	奥村将史(2) (八代工業)	キケン	西村尚矩(2) (湧心館)	1回戦
34	内村陽介(1) (宇土)	1 15 - 1 0	益田貴雄(1) (球磨商業)	1回戦
35	浅尾隆太(2) (大津)	1 15 - 13 0	藤井正浩(1) (城北)	1回戦
36	廣岡辰徳(2) (八代東)	1 15 - 0 0	津村薫光(2) (熊本工業)	1回戦
37	番場啓(1) (熊本北)	キケン	池田慎一(2) (大矢野)	1回戦
38	寺澤雄太郎(1) (玉名工業)	1 15 - 5 0	小山竜弥(2) (北稜)	1回戦
39	辻雄大(1) (御船)	1 17 - 15 0	西山賢成(1) (矢部)	1回戦
40	吉海康平(1) (水俣工業)	1 15 - 3 0	橋本翔平(1) (天草)	1回戦
41	近藤伸建(1) (翔陽)	1 15 - 2 0	上田幸平(2) (済々黌)	1回戦
42	川本真司(2) (秀岳館A)	1 15 - 8 0	黒田貴(2) (氷川)	1回戦
43	山内勇樹(2) (芦北)	1 15 - 0 0	山口雄大(1) (阿蘇)	1回戦
44	西村啓(1) (熊本)	1 15 - 1 0	甲斐宣明(2) (済々黌A)	1回戦
45	山本和志(1) (第二)	1 15 - 8 0	佐藤智博(2) (鹿本)	1回戦
46	木村拓也(1) (熊本中央A)	1 15 - 0 0	市原知明(1) (熊本工業A)	1回戦
47	西村亮祐(2) (熊本西)	1 17 - 16 0	緒方太基(1) (熊本電波高専)	1回戦
48		1 15 - 9 0		
49	久保田俊彦(2) (八代)	キケン	黒肥地勇人(1) (玉名)	1回戦
50	横溝一步(1) (九州学院)	1 15 - 1 0	森口良二(1) (八代農業)	1回戦

	勝者名(学校名)	スコア		敗者名(学校名)	回戦	
51	平木一成(2) (蘇陽)	1	15 - 10	0	福田翔(1) (天草東)	1回戦
52	木村将太(2) (菊池)	1	15 - 4	0	原正(1) (荒尾)	1回戦
53	吉田優太(1) (熊本農業)	1	15 - 6	0	梅門弘樹(2) (天草工業)	1回戦
54	村上裕明(1) (文徳)	1	15 - 11	0	石丸卓也(1) (八代南)	1回戦
55	中島淳(1) (荒尾)	1	15 - 4	0	西浦大地(1) (小川工業)	1回戦
56	福永雄大(1) (文徳)	1	15 - 6	0	内田龍栄(2) (鹿本商工)	1回戦
57	林慎也(2) (専修大学玉名)	1	15 - 6	0	宮川貴光(1) (天草)	1回戦
58	弘島世一(1) (鎮西)	1	15 - 3	0	岡田晃樹 (玉名A)	1回戦
59	竹山隆盛(2) (八代南)	1	15 - 2	0	藤島浩樹(2) (大津)	1回戦
60	今村隆聖(1) (翔陽)	1	15 - 3	0	松村紘克(2) (大矢野)	1回戦
61	穴見裕大(2) (小国)	1	15 - 1	0	岩井賢太郎(2) (水俣)	1回戦
62	栗焼史弥(2) (城北)	1	15 - 1	0	伊藤久央(2) (水俣工業)	1回戦
63	町田真吾(1) (熊本学園大付)	1	15 - 0	0	児島孝志(2) (八代農業)	1回戦
64	川島裕哉(2) (芦北)	1	15 - 1	0	永木孝幸(1) (御船)	1回戦
65	和田悠佑(1) (八代)	1	15 - 2	0	小島範大(2) (真和)	1回戦
66	西浦晃司(2) (鹿本)	1	15 - 5	0	米田将哉(1) (玉名工業)	1回戦
67	永井京平(1) (熊本農業)	1	15 - 13	0	高田恵生(1) (熊本電波高専)	1回戦
68	八木梢(1) (東海大学第二)	1	15 - 12	0	荒木勇人(2) (天草工業)	1回戦
69	櫛本祐太郎(2) (済々黌)	1	15 - 9	0	菊地亮平(2) (菊池)	1回戦
70	吉田健太郎(1) (秀岳館A)	1	15 - 2	0	清辻勇太(2) (甲佐)	1回戦
71	田中佑輔(1) (八代東A)	1	15 - 0	0	小林史明(2) (熊本西)	1回戦
72	高橋幸一郎(2) (必由館)	1	15 - 1	0	坂井太陽(2) (宇土)	1回戦
73	木野奨真(1) (北稜)	1	15 - 12	0	黒瀬佑太(2) (ルーテル学院)	1回戦
74	渡邊拓郎(2) (熊本)	1	15 - 0	0	福田裕也(1) (千原台)	1回戦
75	平川一成(2) (熊本北)	1	15 - 0	0	佐藤永遠(1) (湧心館)	1回戦

	勝者名(学校名)	スコア		敗者名(学校名)	回戦
76	西村康平(2) (玉名)	1	15 - 0	0 吉川翔英(1) (氷川)	1回戦
77	川崎省吾(2) (矢部)	1	15 - 11	0 富田正宣(2) (第二)	1回戦
78	橋本駿(2) (八代工業高専)	1	15 - 5	0 山内崇弘(1) (熊本商業)	1回戦
79	藤好宏 (熊本国府)	1	15 - 3	0 民本賢司(1) (天草東)	1回戦
80	奥村宏太(1) (東稜)	1	15 - 0	0 長田光作(1) (牛深)	1回戦
81	野中翔太(1) (熊本工業)	1	15 - 11	0 山村信悟(2) (蘇陽)	1回戦
82	鍬農隼人(1) (必由館)	1	15 - 5	0 草野琢視(2) (熊本工業)	1回戦
83	稲崎博久(2) (東稜)	1	15 - 6	0 本村優真(1) (水俣)	1回戦
84	上野公大(1) (八代工業)	1	15 - 3	0 古東翼(1) (蘇陽)	1回戦
85	松葉幸典(2) (城北)	1	15 - 0	0 渡辺勇太(2) (阿蘇)	1回戦
86	飯尾勇也(1) (熊本商業)	1	15 - 10	0 吉岡秀将(1) (北稜)	1回戦
87	藤本大介(1) (真和)	1	15 - 12	0 福田翔太(1) (熊本農業)	1回戦
88	志水優一(2) (熊本西)	1	15 - 0	0 岩下健太(1) (大津)	1回戦
89	山田翔太郎(1) (千原台)	1	15 - 4	0 中村龍星(2) (秀岳館)	1回戦
90	磧上智志(1) (菊池)	1	15 - 4	0 上野公敬(1) (御船)	1回戦
91	堀川祐生(1) (九州学院)	1	15 - 0	0 伊藤駿太(1) (水俣工業)	1回戦
92	甲斐真隆(1) (翔陽)		キケン	近藤史也(2) (松橋)	1回戦
93	中瀬聡一郎(2) (文徳)	1	15 - 1	0 本田章博(2) (八代工業高専)	1回戦
94	福田智裕(1) (八代)	1	15 - 5	0 藤本義弘(2) (第二)	1回戦
95	丸山達也(2) (宇土)		キケン	田中直之(1) (天草)	1回戦
96	時松賢生(2) (小国)	1	15 - 11	0 尾平匠(1) (天草東)	1回戦
97	藤本優(2) (有明)	1	15 - 10	0 古荘直輝(1) (熊本電波高専)	1回戦
98	永廣祐樹(2) (玉名)	1	15 - 3	0 坂田純一(1) (八代農業)	1回戦
99	田中祐輔(2) (芦北)		キケン	中雅智(2) (天草工業)	1回戦
100	佐古勇介(2) (熊本)	1	15 - 3	0 清水大介 (天草高天草西)	1回戦

	勝者名(学校名)	スコア	敗者名(学校名)	回戦
101	小島幸久(2) (玉名工業)	1 15 - 5 0	久保亮二 (第二A)	1回戦
102	井上雄喜(2) (牛深)	キケン	瀧口大地 (北稜A)	1回戦
103	岩岡駿(1) (小川工業)	1 15 - 3 0	岩切昌大(1) (熊本北)	1回戦
104	志水悟(2) (八代東A)	1 15 - 10 0	梶原康弘(2) (八代A)	1回戦
105	蓮田朋典(2) (氷川)	1 15 - 1 0	杉本章太(1) (大矢野)	1回戦
106	鍛冶尾毅(1) (荒尾)	1 15 - 0 0	南優介(1) (鎮西)	1回戦
107	後藤誠道(1) (鹿本)	1 17 - 16 0	桜井翔太 (熊本国府)	1回戦
108	竹内大史(2) (湧心館)	1 15 - 13 0	山田幸輝(2) (矢部)	1回戦
109	清田卓実(1) (有明)	1 15 - 2 0	窪田翔大(1) (大矢野)	1回戦
110	松山洋(1) (八代)	キケン	福島康友(2) (湧心館)	1回戦
111	坂口佳孝(2) (芦北)	1 15 - 5 0	山野玲嗣(2) (八代工業高専)	1回戦
112	佐渡順平(2) (阿蘇)	キケン	村山敬一郎(1) (松橋)	1回戦
113	倉満大輝(1) (翔陽)	1 15 - 8 0	松島弘明(2) (熊本西)	1回戦
114	大瀨大裕(1) (熊本中央A)	1 15 - 2 0	須本博貴(2) (天草東)	1回戦
115	柴尾智博(2) (北稜)	1 15 - 1 0	袋田武志(2) (牛深)	1回戦
116	谷畑郁秀 (北稜A)	キケン	佐藤翔吾(1) (ルーテル学院)	1回戦
117	上村圭資(2) (八代東B)	1 15 - 6 0	松川羅雄(1) (菊池)	1回戦
118	村田理人(1) (必由館)	1 15 - 10 0	藤本陽輔(2) (熊本)	1回戦
119	牧野朝日(1) (済々黌)	1 15 - 5 0	緒方圭太 (第二A)	1回戦
120	高木雄介(2) (鹿本)	1 15 - 2 0	田中裕太(2) (宇土)	1回戦
121	小林道弘(2) (東稜)	1 15 - 8 0	藤本勇(1) (鎮西)	1回戦
122	竹田大陸 (熊本国府)	1 15 - 5 0	岩上信(2) (鹿本商工)	1回戦
123	永汐洋平(1) (真和)	1 15 - 6 0	川崎誠(2) (水俣工業)	1回戦
124	本村隆吉(2) (玉名)	1 15 - 6 0	下田龍希(2) (小国)	1回戦
125	早道勇志(1) (九州学院)	1 15 - 0 0	川田智大(2) (熊本電波高専)	1回戦

	勝者名(学校名)	スコア	敗者名(学校名)	回戦
126	松本晋作(1) (小川工業)	1 15 - 5 0	井芹亨輔(1) (御船)	1回戦
127	山部彰俊(2) (第二)	1 15 - 4 0	山内聡一郎(2) (大津)	1回戦
128	岩本知之(1) (八代工業)	1 15 - 10 0	中村勇介(2) (矢部)	1回戦
129	森本優作(1) (八代東A)	キケン	堀川浩平(2) (天草工業)	1回戦
130	大木竜童(2) (熊本北)	1 15 - 11 0	小原邦裕(2) (八代農業)	1回戦
131	梅田修平(1) (熊本農業)	1 15 - 2 0	山本太陽(1) (蘇陽)	1回戦
132	後藤翼(2) (千原台)	1 15 - 1 0	福本健人(1) (天草)	1回戦
133	松田高哉(2) (文徳)	1 15 - 4 0	京塚幸政 (天草高天草西)	1回戦
134	富岡卓(2) (熊本工業)	1 15 - 1 0	近藤剛(1) (玉名工業)	1回戦
135	井上真治(2) (秀岳館)	1 15 - 0 0	桶田卓巳(2) (氷川)	1回戦
136	増本崇人(1) (熊本)	1 15 - 0 0	池田隼人(2) (小川工業)	1回戦
137	奥村祥太 (熊本国府)	1 15 - 10 0	古閑裕也(1) (御船)	1回戦
138	生松辰也(2) (熊本北)	1 15 - 2 0	奥山博道(2) (湧心館)	1回戦
139	吉村祐哉(2) (八代南)	1 15 - 10 0	藺田将貴(1) (第二)	1回戦
140	前田宏幸(1) (東稜)	1 15 - 12 0	中島雄大(1) (熊本中央A)	1回戦
141	後藤俊作(2) (玉名)	1 15 - 0 0	別當星児(1) (熊本工業A)	1回戦
142	吉村卓也(1) (熊本学園大付A)	1 15 - 8 0	岩永晃(2) (玉名工業)	1回戦
143	本田昭仁(1) (北稜)	1 15 - 8 0	益田充彬(2) (大矢野)	1回戦
144	山田裕貴(1) (八代工業)	キケン	大井恵介(1) (松橋)	1回戦
145	中村彰孝(2) (九州学院)	1 15 - 1 0	村山公栄(2) (矢部)	1回戦
146	迫田晃(1) (熊本電波高専)	1 15 - 0 0	渡邊裕貴 (第二A)	1回戦
147	堀託郎(2) (必由館)	1 15 - 6 0	吉村浩貴(1) (熊本農業)	1回戦
148	川原竜太(2) (天草工業)	1 15 - 12 0	油谷政秀(2) (氷川)	1回戦
149	工藤公揮(1) (文徳)	1 15 - 1 0	阪本聡(1) (大津)	1回戦
150	野村大輔(1) (八代)	1 15 - 2 0	瀧田悠希(1) (水俣工業)	1回戦

	勝者名(学校名)	スコア	敗者名(学校名)	回戦
151	小山 芳 浩(2) (八代東A)	1 15 - 2 0	岩 村 朋 仁(2) (八代工業高専)	1回戦
152	荒 木 康 博(2) (熊本西)	1 15 - 8 0	北 里 功之介(1) (小国)	1回戦
153	大 倉 智 樹(2) (荒尾)	1 15 - 1 0	小 崎 法 樹(1) (天草東)	1回戦
154	中 村 雄 蔵(2) (水俣)	1 15 - 1 0	小 島 俊 之(1) (阿蘇)	1回戦
155	伊 藤 彰 洋(2) (済々黌)	1 15 - 12 0	鳥 栖 英 令(1) (熊本工業)	1回戦
156	立 道 誠 (2) (翔陽)	1 15 - 4 0	大 西 一 平(2) (天草)	1回戦
157	森 田 安 貴(1) (八代農業)	1 15 - 6 0	小 鉢 隼 平(2) (宇土)	1回戦
158	西 友 也(1) (千原台)	1 15 - 7 0	藤 本 智 久(1) (熊本商業)	1回戦
159	上 田 光 洋(2) (熊本中央)	1 15 - 6 0	垂 水 陽 亮(2) (鹿本商工)	1回戦
160	小 田 筍 里(1) (芦北)	1 15 - 3 0	利 光 大 成(2) (専修大学玉名)	1回戦
161	永 田 雅 裕(1) (秀岳館)	1 15 - 4 0	佐 々 諒 (1) (菊池)	1回戦
162	山 崎 成 樹(1) (牛深)	キケン	橋 本 斉 也(2) (有明)	1回戦
163	吉 本 寛 (2) (必由館)	キケン	中 嶋 慶 (1) (ルーテル学院)	1回戦
164	橋 本 祥 太(2) (天草工業)	1 15 - 5 0	坂 田 涉 (1) (熊本商業)	1回戦
165	橋 本 慎 介(1) (翔陽)	1 15 - 7 0	中 野 義 久(2) (鹿本)	1回戦
166	田 尻 皓 生(1) (鎮西)	1 15 - 5 0	西 村 翔 太(2) (氷川)	1回戦
167	北 垣 将 泰 (熊本北A)	1 15 - 3 0	西 野 良 翼(1) (大津)	1回戦
168	上 妻 玲 (1) (秀岳館)	キケン	蘭牟田 佑 紀(2) (湧心館)	1回戦
169	田 上 翼 (2) (小川工業)	1 15 - 0 0	江 藤 源 起(1) (阿蘇)	1回戦
170	今給黎 将 之(1) (八代東A)	1 15 - 0 0	高 田 昇 (1) (宇土)	1回戦
171	川 津 大 希 (熊本国府)	1 15 - 1 0	濱 岡 善 寛(2) (大矢野)	1回戦
172	北 島 智 博(2) (玉名)	1 15 - 2 0	本 田 啓 成(1) (八代工業高専)	1回戦
173	山 口 幸 司(1) (鹿本商工)	キケン	村 上 雅 哉(1) (北稜)	1回戦
174	岩 崎 崇 和(1) (八代)	1 17 - 15 0	濱 田 誠 (2) (八代南)	1回戦
175	古 澤 光 樹(2) (熊本西)	1 15 - 3 0	鬼 塚 遼太郎(1) (水俣)	1回戦

	勝者名(学校名)	スコア	敗者名(学校名)	回戦
176	勝田翔悟(2) (芦北)	1 15 - 9 0	山崎雄聖(2) (矢部)	1回戦
177	宮本和幸(2) (東稜)	1 15 - 4 0	山田崇史(2) (牛深)	1回戦
178	加来正臣(2) (熊本農業)	1 15 - 1 0	渡邊哲郎(2) (甲佐)	1回戦
179	松野大介(1) (玉名工業)	1 15 - 2 0	山口憲泰(2) (蘇陽)	1回戦
180	福田翔吾(2) (天草)	1 15 - 6 0	松本拓哉 (天草高天草西)	1回戦
181	久保田康太(2) (熊本中央A)	1 15 - 2 0	山口雄大(1) (八代工業)	1回戦
182	青木大成(1) (熊本電波高専)	1 15 - 2 0	大久保寿 (2) (専修大学玉名)	1回戦
183	宮本慎也(2) (文徳)	1 15 - 3 0	武田隆日郎(2) (荒尾)	1回戦
184	北崎悦男(1) (千原台)	1 15 - 9 0	本田尚也(1) (菊池)	1回戦
185	原部晴海(2) (小国)	1 15 - 11 0	山本周平(2) (済々黌)	1回戦
186	中山翔平(1) (九州学院)	キケン	多田翼 (2) (有明)	1回戦
187	北嶋伸悟(2) (熊本北)	1 15 - 4 0	江藤拓弥 (鹿本A)	1回戦
188	川崎堅治(2) (熊本)	1 15 - 2 0	森山健太(1) (天草東)	1回戦
189	古閑和崇(2) (真和)	1 15 - 11 0	木村広志(2) (東海大学第二)	1回戦
190	森川悦郎(2) (牛深)	1 17 - 14 0	作田大志(1) (八代農業)	1回戦
191	竹永大輔(2) (小川工業)	1 15 - 0 0	森法弘(1) (天草東)	1回戦
192	権頭雄太郎(2) (熊本西)	キケン	富田貴文(2) (阿蘇)	1回戦
193	井上正博(2) (専修大学玉名)	1 15 - 6 0	小平泰輔(1) (熊本商業)	1回戦
194	荒崎翔太(1) (鎮西)	1 15 - 2 0	田口誠 (1) (天草)	1回戦
195	竹谷京輔(2) (大矢野)	1 15 - 12 0	渡邊信也(1) (熊本農業)	1回戦
196	前坂龍之介(2) (必由館)	1 15 - 2 0	篠田恭兵(2) (水俣)	1回戦
197	村田政徳(2) (菊池)	1 15 - 1 0	清水英巧(1) (八代工業)	1回戦
198	泉清貴(2) (熊本中央)	1 15 - 4 0	糺本大和(2) (宇土)	1回戦
199	嶋田大輝(1) (東海大学第二)	1 15 - 5 0	大石洸大(2) (湧心館)	1回戦
200	篠田賢人(1) (熊本工業)	1 15 - 3 0	槻木龍矢(1) (球磨商業)	1回戦

	勝者名(学校名)	スコア		敗者名(学校名)	回戦	
201	大津山 颯 司(2) (鹿本)	1	15 - 4	0	大 間 翔 吾(2) (秀岳館A)	1回戦
202	堀 精 太(1) (矢部)		キケン		坂 村 浩 太(1) (甲佐)	1回戦
203	田 上 真 伍(2) (北稜)	1	15 - 9	0	橋 本 昌 也(1) (玉名工業)	1回戦
204	小 波 央 (1) (熊本)	1	15 - 8	0	森 翔 太(2) (八代工業高専)	1回戦
205	清 田 哲 郎(2) (玉名)	1	15 - 10	0	宮 坂 飛 大(1) (八代)	1回戦
206	松 井 政 樹(1) (東稜)	1	15 - 0	0	池 松 直 樹(2) (有明)	1回戦
207	門 畑 佑 馬(1) (ルーテル学院)	1	15 - 11	0	藤 本 祐 紀(1) (秀岳館)	1回戦
208	安 藤 浩 樹(2) (翔陽)		キケン		鎗 水 博 基(2) (小国)	1回戦
209	村 田 晃 一(1) (文徳)	1	15 - 7	0	芝 原 冬 馬(1) (荒尾)	1回戦
210	熊 川 翔 (1) (第二)	1	15 - 2	0	荻 裕 輔(1) (千原台)	1回戦
211	小 林 秀 樹(2) (熊本中央A)	1	15 - 8	0	池 頭 俊 樹(1) (真和)	1回戦
212	福 田 貴 大(2) (八代A)	1	15 - 2	0	奈 須 直 臣(2) (大津)	1回戦
213	後 藤 弘 樹(2) (翔陽A)	1	15 - 13	0	上 野 裕 太(1) (御船)	1回戦
214	岡 部 大 生(2) (天草工業)	1	15 - 2	0	坂 崎 勇 樹(1) (水俣工業)	1回戦
215	宇 野 貴 大(2) (熊本北)	1	15 - 2	0	林 靖 崇(2) (熊本電波高専)	1回戦
216	佐 伯 勇 輔(2) (済々黌)	1	15 - 10	0	佐 伯 拓 也 (熊本国府)	1回戦
217	武 山 修 三(2) (八代東)	1	15 - 2	0	野 村 康 人 (第二A)	2回戦
218	山 本 竜 聖(1) (東稜)	1	15 - 7	0	富 田 真 司(1) (済々黌)	2回戦
219	田 尻 翔 太(2) (文徳)	1	15 - 7	0	井 上 雅 裕 (東稜A)	2回戦
220	瀬 口 聡 史(1) (真和)	1	15 - 4	0	中 嶋 飛 翔(1) (阿蘇)	2回戦
221	清 永 康 太(1) (熊本農業)	1	15 - 8	0	大 森 薫 (2) (千原台)	2回戦
222	山 田 貴 大(1) (熊本中央A)	1	15 - 1	0	塩 平 大 輔(1) (御船)	2回戦
223	山 本 貴 士(2) (芦北)	1	15 - 6	0	大 関 一 誠(1) (熊本西)	2回戦
224	田 代 智 康(2) (八代)	1	15 - 5	0	平 野 温 人(2) (八代農業)	2回戦
225	狩 野 大 樹(2) (熊本中央)	1	15 - 0	0	榎 木 翔 太(2) (天草工業)	2回戦

	勝者名(学校名)	スコア	敗者名(学校名)	回戦
226	松村裕二(2) (九州学院)	1 15 - 0 0	告溝光(1) (球磨商業)	2回戦
227	本田直紀(1) (北稜)	1 15 - 8 0	三川裕太(1) (小川工業)	2回戦
228	竹本祐輔(2) (八代東A)	1 15 - 0 0	末松岳(2) (第二)	2回戦
229	原田達也(2) (翔陽)	1 15 - 3 0	栗屋喬廣(2) (矢部)	2回戦
230	中島勇輝(2) (熊本学園大付)	1 15 - 7 0	二宮涼(1) (熊本)	2回戦
231	深牧俊彦(2) (秀岳館)	1 15 - 9 0	小柳雅俊(2) (熊本北)	2回戦
232	本田翔(2) (玉名)	1 15 - 2 0	橋本翔太(1) (熊本電波高専)	2回戦
233	木野淳一(2) (熊本中央)	1 15 - 1 0	工藤秀則(1) (小国)	2回戦
234	山内崇史(2) (水俣)	1 15 - 9 0	中村謙吾(2) (必由館)	2回戦
235	上野公敬(1) (東海大学第二)	1 15 - 9 0	井上和陽(2) (秀岳館)	2回戦
236	内村陽介(1) (宇土)	1 17 - 14 0	奥村将史(2) (八代工業)	2回戦
237	廣岡辰徳(2) (八代東)	1 15 - 2 0	浅尾隆太(2) (大津)	2回戦
238	番場啓(1) (熊本北)	1 15 - 12 0	寺澤雄太郎(1) (玉名工業)	2回戦
239	辻雄大(1) (御船)	1 15 - 12 0	吉海康平(1) (水俣工業)	2回戦
240	山瀬智貴(1) (八代工業高専)	1 15 - 6 0	近藤伸建(1) (翔陽)	2回戦
241	宮本将光(2) (八代東A)	1 15 - 0 0	川本真司(2) (秀岳館A)	2回戦
242	西村啓(1) (熊本)	1 15 - 6 0	山内勇樹(2) (芦北)	2回戦
243	木村拓也(1) (熊本中央A)	1 15 - 2 0	山本和志(1) (第二)	2回戦
244	西田昌平(2) (東稜)	1 15 - 2 0	西村亮祐(2) (熊本西)	2回戦
245	片山友太 (熊本国府)	1 15 - 10 0	久保田俊彦(2) (八代)	2回戦
246	横溝一步(1) (九州学院)	1 15 - 5 0	平木一成(2) (蘇陽)	2回戦
247	木村将太(2) (菊池)	1 15 - 6 0	吉田優太(1) (熊本農業)	2回戦
248	柴尾翔(2) (熊本学園大付)	1 15 - 2 0	村上裕明(1) (文徳)	2回戦
249	嘉村健士(1) (八代東)	1 15 - 0 0	中島淳(1) (荒尾)	2回戦
250	福永雄大(1) (文徳)	1 15 - 10 0	林慎也(2) (専修大学玉名)	2回戦

	勝者名(学校名)	スコア	敗者名(学校名)	回戦
251	竹山隆盛(2) (八代南)	1 15 - 7 0	弘島世一(1) (鎮西)	2回戦
252	今村隆聖(1) (翔陽)	1 15 - 12 0	穴見裕大(2) (小国)	2回戦
253	木下喜博(2) (八代工業)	1 15 - 7 0	栗焼史弥(2) (城北)	2回戦
254	町田真吾(1) (熊本学園大付)	1 15 - 5 0	川島裕哉(2) (芦北)	2回戦
255	西浦晃司(2) (鹿本)	1 15 - 3 0	和田悠佑(1) (八代)	2回戦
256	川島貴弘(2) (秀岳館)	1 15 - 0 0	永井京平(1) (熊本農業)	2回戦
257	中村真琴(2) (熊本中央)	1 15 - 0 0	八木梢(1) (東海大学第二)	2回戦
258	櫛本祐太郎(2) (済々黌)	1 15 - 5 0	吉田健太郎(1) (秀岳館A)	2回戦
259	田中佑輔(1) (八代東A)	1 15 - 11 0	高橋幸一郎(2) (必由館)	2回戦
260	渡邊拓郎(2) (熊本)	1 15 - 10 0	木野奨真(1) (北稜)	2回戦
261	平川一成(2) (熊本北)	1 15 - 6 0	西村康平(2) (玉名)	2回戦
262	川崎省吾(2) (矢部)	1 15 - 8 0	橋本駿(2) (八代工業高専)	2回戦
263	奥村宏太(1) (東稜)	1 15 - 6 0	藤好宏(熊本国府)	2回戦
264	山下泰樹(1) (九州学院)	1 15 - 0 0	野中翔太(1) (熊本工業)	2回戦
265	遠原誠一郎(2) (八代東B)	1 15 - 5 0	鍬農隼人(1) (必由館)	2回戦
266	稲崎博久(2) (東稜)	1 15 - 3 0	上野公大(1) (八代工業)	2回戦
267	松葉幸典(2) (城北)	1 15 - 4 0	飯尾勇也(1) (熊本商業)	2回戦
268	志水優一(2) (熊本西)	1 15 - 2 0	藤本大介(1) (真和)	2回戦
269	山田翔太郎(1) (千原台)	1 15 - 8 0	磧上智志(1) (菊池)	2回戦
270	堀川祐生(1) (九州学院)	1 15 - 8 0	甲斐真隆(1) (翔陽)	2回戦
271	中瀬聡一郎(2) (文徳)	1 15 - 12 0	福田智裕(1) (八代)	2回戦
272	大柿亮二(1) (熊本中央)	1 15 - 0 0	丸山達也(2) (宇土)	2回戦
273	角田尚太郎(1) (八代東)	1 15 - 2 0	時松賢生(2) (小国)	2回戦
274	永廣祐樹(2) (玉名)	1 15 - 0 0	藤本優(2) (有明)	2回戦
275	田中祐輔(2) (芦北)	1 15 - 11 0	佐古勇介(2) (熊本)	2回戦

	勝者名(学校名)	スコア		敗者名(学校名)	回戦
276	田中駿大(1) (済々黌)	1	15 - 3	0 小島幸久(2) (玉名工業)	2回戦
277	岩岡駿(1) (小川工業)	1	15 - 9	0 井上雄喜(2) (牛深)	2回戦
278	志水悟(2) (八代東A)	0	15 - 17	1 蓮田朋典(2) (氷川)	2回戦
279	鍛冶尾毅(1) (荒尾)	1	15 - 4	0 後藤誠道(1) (鹿本)	2回戦
280	安田慶(2) (熊本学園大付)	1	15 - 0	0 竹内大史(2) (湧心館)	2回戦
281	坂本健(2) (熊本学園大付)	1	15 - 0	0 清田卓実(1) (有明)	2回戦
282	松山洋(1) (八代)	1	15 - 9	0 坂口佳孝(2) (芦北)	2回戦
283	倉満大輝(1) (翔陽)	1	15 - 3	0 佐渡順平(2) (阿蘇)	2回戦
284	柴尾智博(2) (北稜)	1	15 - 13	0 大瀨大裕(1) (熊本中央A)	2回戦
285	勝田龍弥(2) (水俣)	1	15 - 3	0 谷畑郁秀 (北稜A)	2回戦
286	上村圭資(2) (八代東B)	1	15 - 4	0 村田理人(1) (必由館)	2回戦
287	高木雄介(2) (鹿本)	1	15 - 7	0 牧野朝日(1) (済々黌)	2回戦
288	今村俊介(2) (荒尾)	1	15 - 0	0 小林道弘(2) (東稜)	2回戦
289	野田博昭(2) (熊本中央)	1	15 - 1	0 竹田大陸 (熊本国府)	2回戦
290	本村隆吉(2) (玉名)	1	15 - 9	0 永汐洋平(1) (真和)	2回戦
291	早道勇志(1) (九州学院)	1	15 - 9	0 松本晋作(1) (小川工業)	2回戦
292	岩本知之(1) (八代工業)	1	15 - 3	0 山部彰俊(2) (第二)	2回戦
293	森本優作(1) (八代東A)	1	15 - 10	0 大木竜童(2) (熊本北)	2回戦
294	後藤翼(2) (千原台)	1	15 - 2	0 梅田修平(1) (熊本農業)	2回戦
295	松田高哉(2) (文徳)	1	15 - 3	0 富岡卓(2) (熊本工業)	2回戦
296	古賀友朗(2) (八代東)	1	15 - 6	0 井上真治(2) (秀岳館)	2回戦
297	廣田昶士(1) (鹿本)	1	15 - 2	0 増本崇人(1) (熊本)	2回戦
298	生松辰也(2) (熊本北)	1	15 - 12	0 奥村祥太 (熊本国府)	2回戦
299	吉村祐哉(2) (八代南)	1	15 - 6	0 前田宏幸(1) (東稜)	2回戦
300	後藤俊作(2) (玉名)	1	15 - 11	0 吉村卓也(1) (熊本学園大付A)	2回戦

	勝者名(学校名)	スコア	敗者名(学校名)	回戦
301	本田昭仁(1) (北稜)	1 15 - 11 0	山田裕貴(1) (八代工業)	2回戦
302	中村彰孝(2) (九州学院)	1 15 - 0 0	迫田晃(1) (熊本電波高専)	2回戦
303	堀託郎(2) (必由館)	1 15 - 10 0	川原竜太(2) (天草工業)	2回戦
304	島崎泰裕(1) (八代東B)	1 15 - 6 0	工藤公揮(1) (文徳)	2回戦
305	木村有宏(2) (ルーテル学院)	1 15 - 7 0	野村大輔(1) (八代)	2回戦
306	小山芳浩(2) (八代東A)	1 15 - 5 0	荒木康博(2) (熊本西)	2回戦
307	大倉智樹(2) (荒尾)	1 15 - 12 0	中村雄蔵(2) (水俣)	2回戦
308	大瀬戸健(2) (熊本学園大付)	1 15 - 3 0	伊藤彰洋(2) (済々黌)	2回戦
309	立道誠(2) (翔陽)	1 15 - 8 0	森田安貴(1) (八代農業)	2回戦
310	上田光洋(2) (熊本中央)	1 15 - 3 0	西友也(1) (千原台)	2回戦
311	永田雅裕(1) (秀岳館)	1 15 - 4 0	小田筍里(1) (芦北)	2回戦
312	近藤早寿(2) (八代東)	1 15 - 0 0	山崎成樹(1) (牛深)	2回戦
313	新野尾誠(2) (熊本中央)	1 15 - 3 0	吉本寛(2) (必由館)	2回戦
314	橋本慎介(1) (翔陽)	1 15 - 5 0	橋本祥太(2) (天草工業)	2回戦
315	北垣将泰 (熊本北A)	1 15 - 10 0	田尻皓生(1) (鎮西)	2回戦
316	上妻玲(1) (秀岳館)	1 15 - 13 0	田上翼(2) (小川工業)	2回戦
317	今給黎将之(1) (八代東A)	1 15 - 2 0	松永朋也(2) (八代農業)	2回戦
318	北島智博(2) (玉名)	1 15 - 3 0	川津大希 (熊本国府)	2回戦
319	岩崎崇和(1) (八代)	1 15 - 1 0	山口幸司(1) (鹿本商工)	2回戦
320	高原龍星(2) (熊本工業)	1 15 - 4 0	古澤光樹(2) (熊本西)	2回戦
321	村田竜也(2) (熊本学園大付)	1 15 - 0 0	勝田翔悟(2) (芦北)	2回戦
322	宮本和幸(2) (東稜)	1 15 - 8 0	加来正臣(2) (熊本農業)	2回戦
323	松野大介(1) (玉名工業)	1 15 - 5 0	福田翔吾(2) (天草)	2回戦
324	久保田康太(2) (熊本中央A)	1 15 - 4 0	青木大成(1) (熊本電波高専)	2回戦
325	宮本慎也(2) (文徳)	1 15 - 3 0	北崎悦男(1) (千原台)	2回戦

	勝者名(学校名)	スコア	敗者名(学校名)	回戦
326	中山翔平(1) (九州学院)	1 15 - 8 0	原部晴海(2) (小国)	2回戦
327	北嶋伸悟(2) (熊本北)	1 15 - 8 0	川崎堅治(2) (熊本)	2回戦
328	堀江智康(1) (八代東)	1 15 - 0 0	古閑和崇(2) (真和)	2回戦
329	門田祐一(2) (熊本学園大付)	1 15 - 1 0	森川悦郎(2) (牛深)	2回戦
330	権頭雄太郎(2) (熊本西)	1 15 - 4 0	竹永大輔(2) (小川工業)	2回戦
331	井上正博(2) (専修大学玉名)	1 15 - 13 0	荒崎翔太(1) (鎮西)	2回戦
332	前坂龍之介(2) (必由館)	1 15 - 2 0	竹谷京輔(2) (大矢野)	2回戦
333	泉清貴(2) (熊本中央)	1 15 - 12 0	村田政徳(2) (菊池)	2回戦
334	篠田賢人(1) (熊本工業)	1 15 - 5 0	嶋田大輝(1) (東海大学第二)	2回戦
335	大津山顕司(2) (鹿本)	1 15 - 3 0	堀精太(1) (矢部)	2回戦
336	西永光輝(1) (八代東A)	1 15 - 0 0	田上真伍(2) (北稜)	2回戦
337	米村信了(1) (九州学院)	1 15 - 2 0	小波央(1) (熊本)	2回戦
338	清田哲郎(2) (玉名)	1 15 - 11 0	松井政樹(1) (東稜)	2回戦
339	安藤浩樹(2) (翔陽)	1 15 - 12 0	門畑佑馬(1) (ルーテル学院)	2回戦
340	楠山郁海(2) (芦北)	1 15 - 2 0	村田晃一(1) (文徳)	2回戦
341	小林秀樹(2) (熊本中央A)	1 15 - 6 0	熊川翔(1) (第二)	2回戦
342	福田貴大(2) (八代A)	1 17 - 16 0	後藤弘樹(2) (翔陽A)	2回戦
343	宇野貴大(2) (熊本北)	1 15 - 13 0	岡部大生(2) (天草工業)	2回戦
344	園田啓悟(1) (八代東)	1 15 - 0 0	佐伯勇輔(2) (済々黌)	2回戦
345	武山修三(2) (八代東)	1 15 - 1 0	山本竜聖(1) (東稜)	3回戦
346	瀬口聡史(1) (真和)	1 15 - 12 0	田尻翔太(2) (文徳)	3回戦
347	山田貴大(1) (熊本中央A)	1 15 - 4 0	清永康太(1) (熊本農業)	3回戦
348	田代智康(2) (八代)	1 15 - 7 0	山本貴士(2) (芦北)	3回戦
349	松村裕二(2) (九州学院)	1 15 - 6 0	狩野大樹(2) (熊本中央)	3回戦
350	本田直紀(1) (北稜)	1 17 - 15 0	竹本祐輔(2) (八代東A)	3回戦

	勝者名(学校名)	スコア	敗者名(学校名)	回戦
351	中島勇輝(2) (熊本学園大付)	1 15 - 6 0	原田達也(2) (翔陽)	3回戦
352	本田翔(2) (玉名)	1 15 - 2 0	深牧俊彦(2) (秀岳館)	3回戦
353	木野淳一(2) (熊本中央)	1 15 - 1 0	山内崇史(2) (水俣)	3回戦
354	内村陽介(1) (宇土)	1 15 - 3 0	上野公敬(1) (東海大学第二)	3回戦
355	廣岡辰徳(2) (八代東)	1 15 - 1 0	番場啓(1) (熊本北)	3回戦
356	山瀬智貴(1) (八代工業高専)	1 15 - 1 0	辻雄大(1) (御船)	3回戦
357	宮本将光(2) (八代東A)	1 15 - 6 0	西村啓(1) (熊本)	3回戦
358	木村拓也(1) (熊本中央A)	1 15 - 11 0	西田昌平(2) (東稜)	3回戦
359	横溝一步(1) (九州学院)	1 15 - 5 0	片山友太 (熊本国府)	3回戦
360	柴尾翔(2) (熊本学園大付)	1 15 - 5 0	木村将太(2) (菊池)	3回戦
361	嘉村健士(1) (八代東)	1 15 - 0 0	福永雄大(1) (文徳)	3回戦
362	竹山隆盛(2) (八代南)	1 15 - 7 0	今村隆聖(1) (翔陽)	3回戦
363	町田真吾(1) (熊本学園大付)	1 15 - 7 0	木下喜博(2) (八代工業)	3回戦
364	西浦晃司(2) (鹿本)	1 15 - 10 0	川島貴弘(2) (秀岳館)	3回戦
365	中村真琴(2) (熊本中央)	1 15 - 2 0	櫛本祐太郎(2) (済々黌)	3回戦
366	田中佑輔(1) (八代東A)	1 15 - 7 0	渡邊拓郎(2) (熊本)	3回戦
367	平川一成(2) (熊本北)	1 15 - 6 0	川崎省吾(2) (矢部)	3回戦
368	山下泰樹(1) (九州学院)	1 15 - 0 0	奥村宏太(1) (東稜)	3回戦
369	遠原誠一郎(2) (八代東B)	1 15 - 0 0	稲崎博久(2) (東稜)	3回戦
370	志水優一(2) (熊本西)	1 15 - 7 0	松葉幸典(2) (城北)	3回戦
371	山田翔太郎(1) (千原台)	1 15 - 12 0	堀川祐生(1) (九州学院)	3回戦
372	大柿亮二(1) (熊本中央)	1 15 - 1 0	中瀬聡一郎(2) (文徳)	3回戦
373	角田尚太郎(1) (八代東)	1 15 - 6 0	永廣祐樹(2) (玉名)	3回戦
374	田中駿大(1) (済々黌)	1 15 - 2 0	田中祐輔(2) (芦北)	3回戦
375	岩岡駿(1) (小川工業)	1 15 - 12 0	志水悟(2) (八代東A)	3回戦

	勝者名(学校名)	スコア	敗者名(学校名)	回戦
376	安田 慶 (2) (熊本学園大付)	1 15 - 5 0	鍛冶尾 毅 (1) (荒尾)	3回戦
377	坂本 健 (2) (熊本学園大付)	1 15 - 0 0	松山 洋 (1) (八代)	3回戦
378	倉満大輝(1) (翔陽)	1 15 - 5 0	柴尾智博(2) (北稜)	3回戦
379	上村圭資(2) (八代東B)	1 15 - 1 0	勝田龍弥(2) (水俣)	3回戦
380	今村俊介(2) (荒尾)	1 15 - 6 0	高木雄介(2) (鹿本)	3回戦
381	野田博昭(2) (熊本中央)	1 15 - 2 0	本村隆吉(2) (玉名)	3回戦
382	早道勇志(1) (九州学院)	1 15 - 1 0	岩本知之(1) (八代工業)	3回戦
383	森本優作(1) (八代東A)	1 15 - 7 0	後藤翼 (2) (千原台)	3回戦
384	古賀友朗(2) (八代東)	1 15 - 6 0	松田高哉(2) (文徳)	3回戦
385	廣田起士(1) (鹿本)	1 15 - 4 0	生松辰也(2) (熊本北)	3回戦
386	後藤俊作(2) (玉名)	1 15 - 3 0	吉村祐哉(2) (八代南)	3回戦
387	中村彰孝(2) (九州学院)	1 15 - 3 0	本田昭仁(1) (北稜)	3回戦
388	島崎泰裕(1) (八代東B)	1 15 - 0 0	堀 託 郎(2) (必由館)	3回戦
389	小山芳浩(2) (八代東A)	1 17 - 16 0	木村有宏(2) (ルーテル学院)	3回戦
390	大瀬戸 健 (2) (熊本学園大付)	1 15 - 10 0	大倉智樹(2) (荒尾)	3回戦
391	上田光洋(2) (熊本中央)	1 15 - 4 0	立道 誠 (2) (翔陽)	3回戦
392	近藤早寿(2) (八代東)	1 15 - 1 0	永田雅裕(1) (秀岳館)	3回戦
393	新野尾 誠 (2) (熊本中央)	1 15 - 2 0	橋本慎介(1) (翔陽)	3回戦
394	上妻 玲 (1) (秀岳館)	1 15 - 11 0	北垣将泰 (熊本北A)	3回戦
395	今給黎将之(1) (八代東A)	1 15 - 10 0	北島智博(2) (玉名)	3回戦
396	岩崎崇和(1) (八代)	1 15 - 10 0	高原龍星(2) (熊本工業)	3回戦
397	村田竜也(2) (熊本学園大付)	1 15 - 4 0	宮本和幸(2) (東稜)	3回戦
398	久保田康太(2) (熊本中央A)	1 15 - 7 0	松野大介(1) (玉名工業)	3回戦
399	宮本慎也(2) (文徳)	1 15 - 10 0	中山翔平(1) (九州学院)	3回戦
400	堀江智康(1) (八代東)	1 15 - 1 0	北嶋伸悟(2) (熊本北)	3回戦

	勝者名(学校名)	スコア	敗者名(学校名)	回戦
401	門田祐一(2) (熊本学園大付)	1 15 - 2 0	権頭雄太郎(2) (熊本西)	3回戦
402	前坂龍之介(2) (必由館)	1 15 - 2 0	井上正博(2) (専修大学玉名)	3回戦
403	泉清貴(2) (熊本中央)	1 15 - 12 0	篠田賢人(1) (熊本工業)	3回戦
404	西永光輝(1) (八代東A)	1 15 - 0 0	大津山顕司(2) (鹿本)	3回戦
405	米村信了(1) (九州学院)	1 15 - 4 0	清田哲郎(2) (玉名)	3回戦
406	安藤浩樹(2) (翔陽)	1 15 - 11 0	楠山郁海(2) (芦北)	3回戦
407	小林秀樹(2) (熊本中央A)	1 15 - 2 0	福田貴大(2) (八代A)	3回戦
408	園田啓悟(1) (八代東)	1 15 - 1 0	宇野貴大(2) (熊本北)	3回戦
409	武山修三(2) (八代東)	1 15 - 3 0	瀬口聡史(1) (真和)	4回戦
410	田代智康(2) (八代)	1 15 - 13 0	山田貴大(1) (熊本中央A)	4回戦
411	松村裕二(2) (九州学院)	1 15 - 3 0	本田直紀(1) (北稜)	4回戦
412	中島勇輝(2) (熊本学園大付)	1 17 - 15 0	本田翔(2) (玉名)	4回戦
413	木野淳一(2) (熊本中央)	1 15 - 0 0	内村陽介(1) (宇土)	4回戦
414	廣岡辰徳(2) (八代東)	1 15 - 12 0	山瀬智貴(1) (八代工業高専)	4回戦
415	宮本将光(2) (八代東A)	1 15 - 5 0	木村拓也(1) (熊本中央A)	4回戦
416	柴尾翔(2) (熊本学園大付)	1 15 - 4 0	横溝一步(1) (九州学院)	4回戦
417	嘉村健士(1) (八代東)	1 15 - 0 0	竹山隆盛(2) (八代南)	4回戦
418	西浦晃司(2) (鹿本)	1 15 - 11 0	町田真吾(1) (熊本学園大付)	4回戦
419	中村真琴(2) (熊本中央)	1 15 - 10 0	田中佑輔(1) (八代東A)	4回戦
420	山下泰樹(1) (九州学院)	1 15 - 1 0	平川一成(2) (熊本北)	4回戦
421	遠原誠一郎(2) (八代東B)	1 15 - 1 0	志水優一(2) (熊本西)	4回戦
422	大柿亮二(1) (熊本中央)	1 15 - 1 0	山田翔太郎(1) (千原台)	4回戦
423	角田尚太郎(1) (八代東)	1 15 - 3 0	田中駿大(1) (済々黌)	4回戦
424	安田慶(2) (熊本学園大付)	1 15 - 4 0	岩岡駿(1) (小川工業)	4回戦
425	坂本健(2) (熊本学園大付)	1 15 - 2 0	倉満大輝(1) (翔陽)	4回戦

	勝者名(学校名)	スコア		敗者名(学校名)	回戦
426	今村俊介(2) (荒尾)	1	15 - 11	0 上村圭資(2) (八代東B)	4回戦
427	野田博昭(2) (熊本中央)	1	15 - 10	0 早道勇志(1) (九州学院)	4回戦
428	古賀友朗(2) (八代東)	1	15 - 3	0 森本優作(1) (八代東A)	4回戦
429	後藤俊作(2) (玉名)	1	15 - 13	0 廣田昶士(1) (鹿本)	4回戦
430	中村彰孝(2) (九州学院)	1	15 - 13	0 島崎泰裕(1) (八代東B)	4回戦
431	大瀬戸健(2) (熊本学園大付)	1	15 - 8	0 小山芳浩(2) (八代東A)	4回戦
432	近藤早寿(2) (八代東)	1	15 - 1	0 上田光洋(2) (熊本中央)	4回戦
433	新野尾誠(2) (熊本中央)	1	15 - 4	0 上妻玲(1) (秀岳館)	4回戦
434	今給黎将之(1) (八代東A)	1	15 - 6	0 岩崎崇和(1) (八代)	4回戦
435	村田竜也(2) (熊本学園大付)	1	15 - 13	0 久保田康太(2) (熊本中央A)	4回戦
436	堀江智康(1) (八代東)	1	15 - 2	0 宮本慎也(2) (文徳)	4回戦
437	門田祐一(2) (熊本学園大付)	1	15 - 2	0 前坂龍之介(2) (必由館)	4回戦
438	西永光輝(1) (八代東A)	1	15 - 10	0 泉清貴(2) (熊本中央)	4回戦
439	米村信了(1) (九州学院)	1	15 - 8	0 安藤浩樹(2) (翔陽)	4回戦
440	園田啓悟(1) (八代東)	1	15 - 2	0 小林秀樹(2) (熊本中央A)	4回戦
441	武山修三(2) (八代東)	1	15 - 3	0 田代智康(2) (八代)	5回戦
442	松村裕二(2) (九州学院)	1	15 - 2	0 中島勇輝(2) (熊本学園大付)	5回戦
443	廣岡辰徳(2) (八代東)	1	15 - 8	0 木野淳一(2) (熊本中央)	5回戦
444	柴尾翔(2) (熊本学園大付)	1	15 - 11	0 宮本将光(2) (八代東A)	5回戦
445	嘉村健士(1) (八代東)	1	15 - 1	0 西浦晃司(2) (鹿本)	5回戦
446	山下泰樹(1) (九州学院)	1	15 - 8	0 中村真琴(2) (熊本中央)	5回戦
447	大柿亮二(1) (熊本中央)	1	15 - 10	0 遠原誠一郎(2) (八代東B)	5回戦
448	安田慶(2) (熊本学園大付)	1	15 - 7	0 角田尚太郎(1) (八代東)	5回戦
449	坂本健(2) (熊本学園大付)	1	15 - 6	0 今村俊介(2) (荒尾)	5回戦
450	古賀友朗(2) (八代東)	1	15 - 8	0 野田博昭(2) (熊本中央)	5回戦

	勝者名(学校名)	スコア	敗者名(学校名)	回戦
451	後藤俊作(2) (玉名)	1 15 - 10 0	中村彰孝(2) (九州学院)	5回戦
452	近藤早寿(2) (八代東)	1 15 - 4 0	大瀬戸健(2) (熊本学園大付)	5回戦
453	今給黎将之(1) (八代東A)	1 15 - 8 0	新野尾誠(2) (熊本中央)	5回戦
454	村田竜也(2) (熊本学園大付)	1 17 - 15 0	堀江智康(1) (八代東)	5回戦
455	西永光輝(1) (八代東A)	1 15 - 13 0	門田祐一(2) (熊本学園大付)	5回戦
456	園田啓悟(1) (八代東)	1 15 - 3 0	米村信了(1) (九州学院)	5回戦
457	武山修三(2) (八代東)	1 21 - 0 0	松村裕二(2) (九州学院)	6回戦
458	柴尾翔(2) (熊本学園大付)	1 21 - 12 0	廣岡辰徳(2) (八代東)	6回戦
459	山下泰樹(1) (九州学院)	1 23 - 21 0	嘉村健士(1) (八代東)	6回戦
460	安田慶(2) (熊本学園大付)	1 23 - 20 0	大柿亮二(1) (熊本中央)	6回戦
461	坂本健(2) (熊本学園大付)	1 21 - 2 0	古賀友朗(2) (八代東)	6回戦
462	近藤早寿(2) (八代東)	1 21 - 6 0	後藤俊作(2) (玉名)	6回戦
463	今給黎将之(1) (八代東A)	1 21 - 11 0	村田竜也(2) (熊本学園大付)	6回戦
464	園田啓悟(1) (八代東)	1 21 - 6 0	西永光輝(1) (八代東A)	6回戦
465	武山修三(2) (八代東)	2 15 - 5 15 - 9 0	柴尾翔(2) (熊本学園大付)	準々決勝
466	山下泰樹(1) (九州学院)	2 15 - 4 15 - 8 0	安田慶(2) (熊本学園大付)	準々決勝
467	近藤早寿(2) (八代東)	2 8 - 15 15 - 12 15 - 11 1	坂本健(2) (熊本学園大付)	準々決勝
468	園田啓悟(1) (八代東)	2 15 - 3 15 - 7 0	今給黎将之(1) (八代東A)	準々決勝
469	武山修三(2) (八代東)	2 15 - 6 15 - 2 0	山下泰樹(1) (九州学院)	準決勝
470	園田啓悟(1) (八代東)	2 15 - 1 キケン 0	近藤早寿(2) (八代東)	準決勝
472	山下泰樹(1) (九州学院)	キケン	近藤早寿(2) (八代東)	3位決定
471	武山修三(2) (八代東)	2 15 - 9 15 - 2 0	園田啓悟(1) (八代東)	決勝