

2002年度 新人戦 団体:女子 :バドミントン

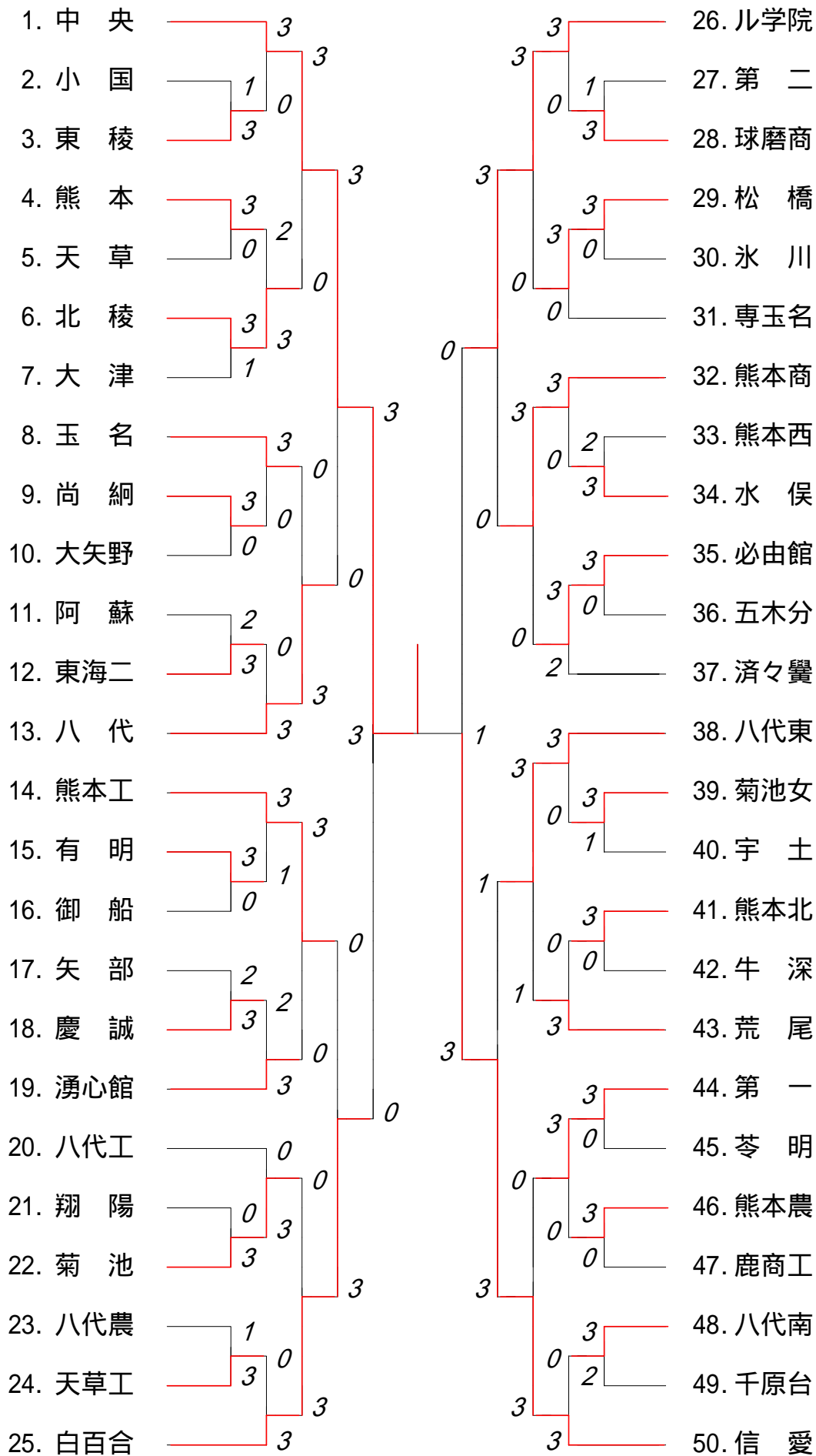

3位決定戦

白百合 3 対 1 儿学院

## 2002年度 バドミントン新人戦：団体 女子 1

回戦	試合	勝者チーム名	スコア	敗者チーム名
1 回 戦	1	東 稜	3 — 1	小 国
	1 単	白間野	0 <sup>3-15</sup>	1 綿 貫
	2 複	赤 星・豊 永	1 <sup>15-13</sup>	0 藤 原・田 北
	3 複	桐 原・高 野	1 <sup>15-7</sup>	0 小田原・松 岡
	4 単	桐 原	1 <sup>15-1</sup>	0 松 岡
	5 単	高 野		小田原
1 回 戦	2	熊 本	3 — 0	天 草
	1 単	戸 根	1 <sup>15-6</sup>	0 平 田
	2 複	島 田・小 田	1 <sup>15-3</sup>	0 川 端・福 永
	3 複	須加原・牛 島	1 <sup>15-6</sup>	0 渡 邊・山 下
	4 単	島 田		川 端
	5 単	牛 島		渡 邊
1 回 戦	3	北 稜	3 — 1	大 津
	1 単	梶山薫	1 <sup>15-5</sup>	0 今 村
	2 複	柴尾幸・濱崎育	1 <sup>15-0</sup>	0 田 村・大 塚
	3 複	河村愛・島添晴	0 <sup>8-15</sup>	1 田 代・高 木
	4 単	三次七	1 <sup>15-4</sup>	0 大 塚
	5 単	志水友		高 木
1 回 戦	4	尚 綱	3 — 0	大矢野
	1 単	白 坂	1 <sup>15-5</sup>	0 土 井
	2 複	原 田・小 澄	1 <sup>15-3</sup>	0 汐 田・野 川
	3 複	上 野・月 村	1 <sup>15-3</sup>	0 花 田・植 原
	4 単	原 田		汐 田
	5 単	月 村		花 田

## 2002年度 バドミントン新人戦：団体 女子 2

回戦	試合	勝者チーム名	スコア		敗者チーム名
1 回 戦	5	東海二	3 - 2		阿 蘇
	1 単	山 岡	1	15 - 6	0 伊 藤
	2 複	藤 本・高 沢	1	15 - 2	0 藤 本・佐 藤
	3 複	前 垣・日 置	0	4 - 15	1 齋 藤・中 山
	4 単	切 通	0	0 - 15	1 齋 藤
	5 単	大 山	1	15 - 9	0 中 山
1 回 戦	6	有 明	3 - 0		御 船
	1 単	秋 吉	1	15 - 1	0 田 上
	2 複	田 畑・川 上	1	15 - 1	0 民 永・中 村
	3 複	山 本・米 田	1	15 - 1	0 藤 本・本 田
	4 単	田 畑			本 田
	5 単	山 本			本 田
1 回 戦	7	慶 誠	3 - 2		矢 部
	1 単	橋 爪	1	15 - 9	0 村 上
	2 複	大 平・松 本	1	15 - 12	0 八 本・下 田
	3 複	渡 邊・宮本亜	0	9 - 15	1 甲 斐・本 田
	4 単	大 平	0	4 - 15	1 八 本
	5 単	松 本	1	15 - 4	0 甲 斐
1 回 戦	8	菊 池	3 - 0		翔 陽
	1 単	江 島	1	15 - 5	0 岩 野
	2 複	井 手・佐 藤	1	15 - 13	0 作 本・浅 尾
	3 複	井 上・緒 方	1	15 - 9	0 上 尾・園 田
	4 単	井 手			作 本
	5 単	井 上			上 尾

## 2002年度 バドミントン新人戦：団体 女子 3

回戦	試合	勝者チーム名	スコア	敗者チーム名
1 回 戦	9	天草工	3 — 1	八代農
	1 単	池崎加	0 <sup>5-15</sup>	1 本 田
	2 複	櫻庭千・小谷美	1 <sup>15-2</sup>	0 中 島・堤
	3 複	素崎礼・志山希	1 <sup>15-6</sup>	0 山 口・遠 山
	4 単	櫻庭千	1 <sup>15-4</sup>	0 田 中
	5 単	志山希		中 島
1 回 戦	10	球磨商	3 — 1	第 二
	1 単	濱 松	0 <sup>2-15</sup>	1 西 田
	2 複	前 田・中 村	1 <sup>15-11</sup>	0 野 田・赤 星
	3 複	橋 口・蓑 田	1 <sup>15-10</sup>	0 西 山・奥 村
	4 単	前 田	1 <sup>15-1</sup>	0 坂 本
	5 単	蓑 田		大 石
1 回 戦	11	松 橋	3 — 0	氷 川
	1 単	林 田	1 <sup>15-8</sup>	0 東
	2 複	福 井・岡 田	1 <sup>17-15</sup>	0 宮 原・岡 田
	3 複	緒 方・園 村	1 <sup>15-4</sup>	0 江 藤・岩 瀬
	4 単	福 井		宮 原
	5 単	今 福		岡 田
1 回 戦	12	水 俣	3 — 2	熊本西
	1 単	廣 田	1 <sup>15-6</sup>	0 古 島
	2 複	福 島・中 村	0 <sup>10-15</sup>	1 安 達・坂 木
	3 複	松 本・古 里	1 <sup>15-7</sup>	0 小 山・加 藤
	4 単	山 田	0 <sup>0-15</sup>	1 坂 木
	5 単	斧 木	1 <sup>15-11</sup>	0 安 達

## 2002年度 バドミントン新人戦：団体 女子 4

回戦	試合	勝者チーム名	スコア		敗者チーム名
1 回 戦	13	必由館	3 — 0		五木分
	1 単	村上悠	1	15-0	0 中 嶋
	2 複	東 裕・原田彩	1	15-2	0 淵 田・宮 原
	3 複	村上麻・古賀美	1	15-2	0 坂 口・松 永
	4 単	原田彩			未 武
	5 単	東 裕			宮 原
1 回 戦	14	菊池女	3 — 1		宇 土
	1 単	山野美	1	15-2	0 梅 田
	2 複	中村富・高野由	1	15-10	0 富 安・西 村
	3 複	倉本千・佐々朋	0	3-15	1 本 田・小 崎
	4 単	高野由	1	15-9	0 重 元
	5 単	中村富			本 田
1 回 戦	15	熊本北	3 — 0		牛 深
	1 単	中 山	1	15-1	0 船 田
	2 複	武 石・池 田	1	15-2	0 本 田・杉 本
	3 複	松 下・熊 谷	1	15-2	0 佐々木・枚 本
	4 単	武 石			大 田
	5 単	池 田			本 田
1 回 戦	16	第 一	3 — 0		苓 明
	1 単	重 本	1	15-2	0 淀川哲
	2 複	後 藤・内 田	1	15-9	0 山本ゆ・森下真
	3 複	永 野・水 上	1	15-8	0 山川玲・松藤亜
	4 単	後 藤			山川玲
	5 単	内 田			山川め

## 2002年度 バドミントン新人戦：団体 女子 5

回戦	試合	勝者チーム名	スコア		敗者チーム名
1 回 戦	17	熊本農	3 — 0		鹿商工
	1 単	宮 田	1	15 — 8	0 河 内
	2 複	山 本・片 岡	1	15 — 1	0 内 野・藤 原
	3 複	高木智・高木佳	1	15 — 4	0 寺 田・草 野
	4 単	塩 澤			藤 原
	5 単	片 岡			内 野
1 回 戦	18	八代南	3 — 2		千原台
	1 単	藤 井	1	15 — 0	0 永 野
	2 複	坂 井・富 崎	0	11 — 15	1 吉 田・森 山
	3 複	藤 崎・永 吉	1	15 — 2	0 東 　・河東裕
	4 単	渡 辺	0	10 — 15	1 森 山
	5 単	藤 崎	1	15 — 5	0 吉 田
2 回 戦	19	中 央	3 — 0		東 稜
	1 単	山口祐	1	15 — 0	0 桐 原
	2 複	前 田・西 山	1	15 — 0	0 高 野・白間野
	3 複	井 上・岡	1	15 — 0	0 赤 星・豊 永
	4 単	吉 村			斉 藤
	5 単	岡			赤 星
2 回 戦	20	北 稜	3 — 2		熊 本
	1 単	梶山薫	1	15 — 8	0 富 田
	2 複	柴尾幸・濱崎育	1	15 — 1	0 須加原・牛 島
	3 複	河村愛・島添晴	0	11 — 15	1 島 田・小 田
	4 単	三次七	0	5 — 15	1 牛 島
	5 単	志水友	1	15 — 4	0 島 田

## 2002年度 バドミントン新人戦：団体 女子 6

回戦	試合	勝者チーム名	スコア	敗者チーム名
2 回 戦	21	玉名	3 - 0	尚 綱
	1 単	平 山	1 <sup>15-6</sup> 0	上 野
	2 複	前 田・若 松	1 <sup>15-12</sup> 0	原 田・月 村
	3 複	立川梨・立川恵	1 <sup>15-0</sup> 0	小 澄・白 坂
	4 単	前 田		原 田
	5 単	若 松		月 村
2 回 戦	22	八 代	3 - 0	東海二
	1 単	小田原	1 <sup>15-1</sup> 0	山 岡
	2 複	伊 藤・深 川	1 <sup>15-0</sup> 0	高 沢・藤 本
	3 複	片 山・牧 田	1 <sup>15-0</sup> 0	前 垣・日 置
	4 単	伊 藤		切 通
	5 単	濱 津		大 山
2 回 戦	23	熊本工	3 - 1	有 明
	1 単	青 木	1 <sup>15-4</sup> 0	田 崎
	2 複	松 尾・松 下	1 <sup>15-5</sup> 0	川 上・米 田
	3 複	國 武・緒方星	0 <sup>1-15</sup> 1	田 畑・山 本
	4 単	松 下	1 <sup>15-1</sup> 0	田 畑
	5 単	松 尾		山 本
2 回 戦	24	湧心館	3 - 2	慶 誠
	1 単	堀	1 <sup>15-4</sup> 0	橋 爪
	2 複	田 邊・北 野	0 <sup>4-15</sup> 1	大 平・松 本
	3 複	井 上・河 村	1 <sup>15-9</sup> 0	渡 邊・宮本江
	4 単	田 邊	0 <sup>12-15</sup> 1	大 平
	5 単	井 上	1 <sup>15-7</sup> 0	松 本



## 2002年度 バドミントン新人戦：団体 女子 7

回戦	試合	勝者チーム名	スコア	敗者チーム名
2 回 戦	25	菊池	3 - 0	八代工
	1 単	前田	1 <sup>15-3</sup> 0	迫田
	2 複	井上・緒方	1 <sup>15-13</sup> 0	瀧崎・米岡
	3 複	井手・佐藤	1 <sup>15-1</sup> 0	宮崎・庄屋
	4 単	井上		米岡
	5 単	井手		瀧崎
2 回 戦	26	白百合	3 - 0	天草工
	1 単	小原	1 <sup>15-0</sup> 0	池崎加
	2 複	川田・古澤	1 <sup>15-3</sup> 0	櫻庭千・小谷美
	3 複	白石・森山	1 <sup>15-0</sup> 0	素崎礼・志山希
	4 単	川田		櫻庭千
	5 単	山口		志山希
2 回 戦	27	ル学院	3 - 0	球磨商
	1 単	高畠	1 <sup>15-1</sup> 0	蓑田
	2 複	別府・松原	1 <sup>15-6</sup> 0	橋口・米村
	3 複	藪内・下田	1 <sup>15-1</sup> 0	前田・中村
	4 単	大野		蕨野
	5 単	坂田		濱松
2 回 戦	28	松橋	3 - 0	専玉名
	1 単	福井	1 <sup>15-0</sup> 0	松岡
	2 複	岡田・緒方	1 <sup>15-0</sup> 0	宮崎・中島
	3 複	園村・今福	1 <sup>15-0</sup> 0	黒田・棚瀬
	4 単	今福		佐藤香
	5 単	林田		佐藤美

## 2002年度 バドミントン新人戦：団体 女子 8

回戦	試合	勝者チーム名	スコア		敗者チーム名
2 回 戦	29	熊本商	3 — 0		水 俣
	1	単	清田由	1 <sup>15-8</sup> 0	斧 木
	2	複	岩 崎・佐 藤	1 <sup>15-1</sup> 0	山 田・廣 田
	3	複	川 口・田 口	1 <sup>15-8</sup> 0	松 本・古 里
	4	単	佐 藤		廣 田
	5	単	岩 崎		松 本
2 回 戦	30	必由館	3 — 2		済々黌
	1	単	原田彩	1 <sup>17-14</sup> 0	白 石
	2	複	浦水真・宇藤千	0 <sup>0-15</sup> 1	原 田・吉 田
	3	複	村上悠・東 裕	1 <sup>15-5</sup> 0	井上麻・佐分利
	4	単	村上悠	0 <sup>5-15</sup> 1	原 田
	5	単	東 裕	1 <sup>15-13</sup> 0	吉 田
2 回 戦	31	八代東	3 — 0		菊池女
	1	単	迫 本	1 <sup>15-3</sup> 0	中村富
	2	複	森 下・井 上	1 <sup>15-2</sup> 0	山野美・高野由
	3	複	鶴 山・中 山	1 <sup>15-1</sup> 0	倉本千・佐々朋
	4	単	森 下		山野美
	5	単	井 上		高野由
2 回 戦	32	荒 尾	3 — 0		熊本北
	1	単	上 藤	1 <sup>15-0</sup> 0	中 山
	2	複	中 田・橋 口	1 <sup>15-1</sup> 0	武 石・池 田
	3	複	森 澤・村 居	1 <sup>15-3</sup> 0	松 下・熊 谷
	4	単	橋 口		武 石
	5	単	中 田		池 田

## 2002年度 バドミントン新人戦：団体 女子 9

回戦	試合	勝者チーム名	スコア	敗者チーム名
2 回 戦	33	第 一	3 — 0	熊本農
	1	単	重 本	1 15-7 0 塩 澤
	2	複	後 藤・内 田	1 15-5 0 山 本・片 岡
	3	複	永 野・水 上	1 15-9 0 高木智・高木佳
	4	単	後 藤	宮 田
	5	単	内 田	片 岡
2 回 戦	34	信 愛	3 — 0	八代南
	1	単	樽 野	1 15-1 0 坂 井
	2	複	生 田・鶴田愛	1 15-0 0 藤 井・渡 辺
	3	複	城 ・前 田	1 15-3 0 藤 崎・永 吉
	4	単	井 上	富 崎
5	単	生 田	藤 井	
3 回 戦	35	中 央	3 — 0	北 稜
	1	単	山口祐	1 15-2 0 志水友
	2	複	吉 村・井 上	1 21-0 0 河村愛・島添晴
	3	複	岡 ・西	1 21-1 0 梶山薫・三次七
	4	単	前 田	柴尾幸
5	単	吉 村	濱崎育	
3 回 戦	36	八 代	3 — 0	玉 名
	1	単	松 山	1 15-9 0 前 田
	2	複	牧 田・片 山	1 21-4 0 立川梨・永 田
	3	複	伊 藤・深 川	1 21-7 0 若 松・立川恵
	4	単	深 川	若 松
5	単	伊 藤	立川梨	

回戦	試合	勝者チーム名	スコア	敗者チーム名
3 回 戦	37	熊本工	3 — 0	湧心館
	1 単	青 木	1 <sup>15-4</sup> 0	堀
	2 複	松 尾・松 下	1 <sup>21-2</sup> 0	田 邊・北 野
	3 複	國 武・緒方星	1 <sup>23-20</sup> 0	井 上・河 村
	4 単	松 尾		田 邊
	5 単	松 下		井 上
3 回 戦	38	白百合	3 — 0	菊 池
	1 単	山 口	1 <sup>15-2</sup> 0	井 手
	2 複	白 石・森 山	1 <sup>21-4</sup> 0	井 上・緒 方
	3 複	川 田・古 澤	1 <sup>21-3</sup> 0	江 島・前 田
	4 単	横 手		佐 藤
	5 単	川 田		中 川
3 回 戦	39	ル学院	3 — 0	松 橋
	1 単	高 畠	1 <sup>15-0</sup> 0	今 福
	2 複	大 野・坂 田	1 <sup>21-1</sup> 0	福 井・岡 田
	3 複	別 府・松 原	1 <sup>21-3</sup> 0	緒 方・園 村
	4 単	大 野		福 井
	5 単	坂 田		林 田
3 回 戦	40	熊本商	3 — 0	必由館
	1 単	清田由	1 <sup>15-11</sup> 0	原田彩
	2 複	岩 崎・佐 藤	1 <sup>21-1</sup> 0	浦水真・宇藤千
	3 複	川 口・田 口	1 <sup>21-9</sup> 0	村上悠・東 裕
	4 単	佐 藤		村上悠
	5 単	岩 崎		東 裕

回戦	試合	勝者チーム名	スコア	敗者チーム名
3 回 戦	41	八代東	3 — 1	荒尾
	1 単	迫本	1 <sup>15-8</sup> 0	上藤
	2 複	鶴山・中山	0 <sup>5-21</sup> 1	中田・橋口
	3 複	森下・井上	1 <sup>21-6</sup> 0	森澤・村居
	4 単	森下	1 <sup>15-0</sup> 0	橋口
	5 単	井上		中田
3 回 戦	42	信愛	3 — 0	第一
	1 単	樽野	1 <sup>15-0</sup> 0	重本
	2 複	生田・鶴田愛	1 <sup>21-0</sup> 0	後藤・内田
	3 複	城・前田	1 <sup>21-0</sup> 0	永野・水上
	4 単	井上		後藤
	5 単	生田		内田
準 々 決 勝	43	中央	3 — 0	八代
	1 単	前田	1 <sup>15-4</sup> 0	片山
	2 複	岡・西	1 <sup>21-1</sup> 0	小田原・濱津
	3 複	吉村・井上	1 <sup>21-4</sup> 0	伊藤・深川
	4 単	岡		深川
	5 単	西		伊藤
準 々 決 勝	44	白百合	3 — 0	熊本工
	1 単	川田	1 <sup>15-0</sup> 0	青木
	2 複	山口・横手	1 <sup>21-4</sup> 0	國武・緒方星
	3 複	白石・森山	1 <sup>21-14</sup> 0	松尾・松下
	4 単	山口		松下
	5 単	横手		松尾

回戦	試合	勝者チーム名	スコア	敗者チーム名
準々決勝	45	ル学院	3 - 0	熊本商
	1 単	高 畠	1 <sup>15-12</sup> 0	清田由
	2 複	大 野・坂 田	1 <sup>21-9</sup> 0	岩 崎・佐 藤
	3 複	別 府・松 原	1 <sup>21-15</sup> 0	川 口・田 口
	4 単	大 野		岩 崎
5 単	坂 田		佐 藤	
準々決勝	46	信 愛	3 - 1	八代東
	1 単	井 上	1 <sup>15-0</sup> 0	中 山
	2 複	生 田・鶴田愛	1 <sup>21-1</sup> 0	迫 本・鶴 山
	3 複	城 ・前 田	0 <sup>9-21</sup> 1	森 下・井 上
	4 単	樽 野	1 <sup>15-1</sup> 0	森 下
5 単	生 田		井 上	
準々決勝	47	中 央	3 - 0	白百合
	1 単	前 田	2 <sup>11-3</sup> 11-4 0	山 口
	2 複	岡 ・西	2 <sup>15-0</sup> 15-3 0	川 田・古 澤
	3 複	吉 村・井 上	2 <sup>15-11</sup> 15-7 0	白 石・森 山
	4 単	岡		川 田
5 単	吉 村		横 手	
準々決勝	48	信 愛	3 - 0	ル学院
	1 単	樽 野	2 <sup>11-1</sup> 11-4 0	高 畠
	2 複	生 田・鶴田愛	2 <sup>15-5</sup> 15-11 0	大 野・坂 田
	3 複	城 ・鶴田真	2 <sup>15-5</sup> 15-2 0	別 府・松 原
	4 単	井 上		大 野
5 単	生 田		別 府	



第1ブロック

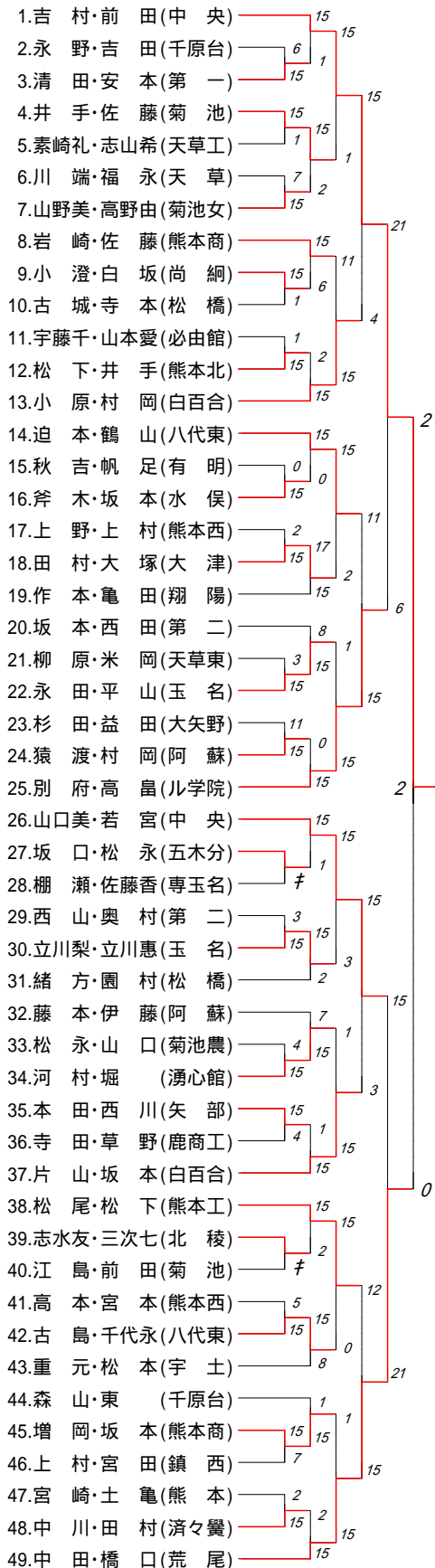

第2ブロック

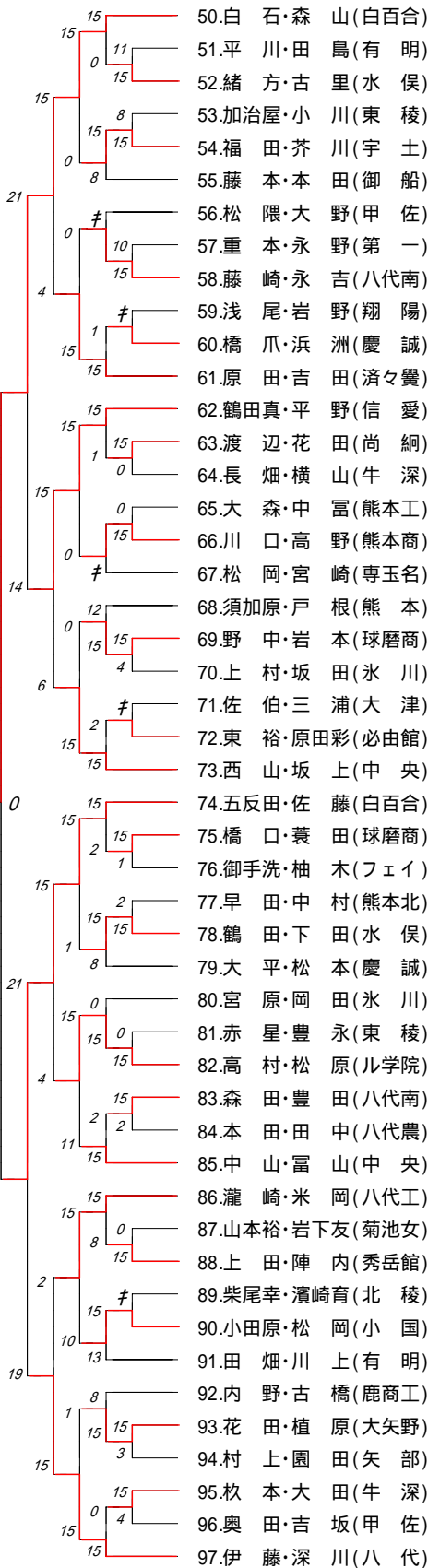



第3ブロック

第4ブロック

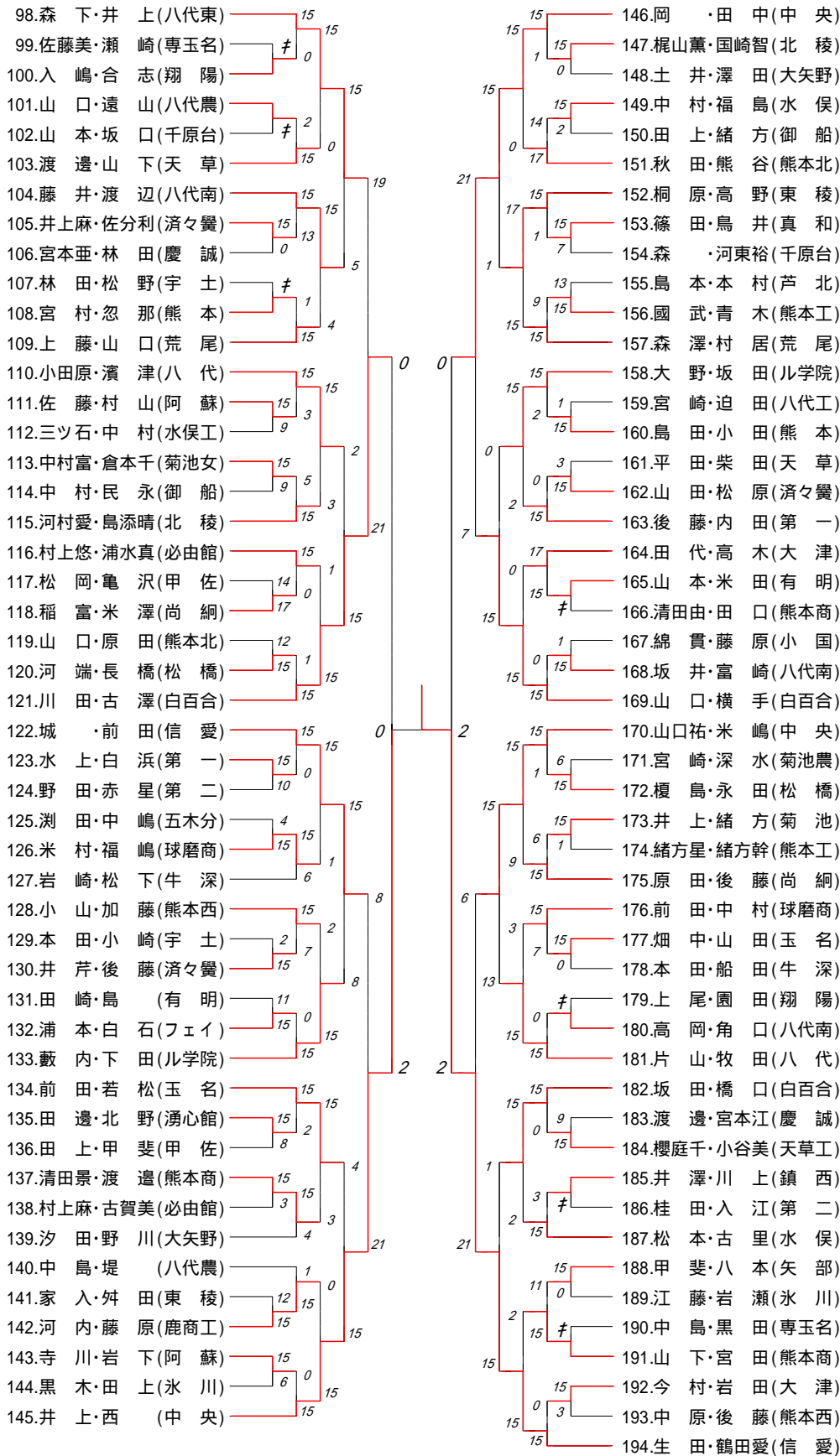

決勝戦

吉村・前田(中央) — 2  
生田・鶴田愛(信愛) — 0

3位決定戦

白石・森山(白百合) — 1  
井上・西(中央) — 2

	勝者名(学校名)	スコア	敗者名(学校名)	回戦
1	清田・安本(第一) (1) (1)	1 15 - 6 0	永野・吉田(千原台) (1) (1)	1回戦
2	井手・佐藤(菊池) (2) (2)	1 15 - 1 0	素崎礼・志山希(天草工)	1回戦
3	山野美・高野由(菊池女) (1) (1)	1 15 - 7 0	川端・福永(天草) (2) (1)	1回戦
4	小澄・白坂(尚綱) (2) (2)	1 15 - 1 0	古城・寺本(松橋) (2) (2)	1回戦
5	松下・井手(熊本北) (2) (2)	1 15 - 1 0	宇藤千・山本愛(必由館) (1) (1)	1回戦
6	斧木・坂本(水俣) (2) (2)	1 15 - 0 0	秋吉・帆足(有明) (2) (1)	1回戦
7	田村・大塚(大津) (2) (2)	1 15 - 2 0	上野・上村(熊本西) (1) (1)	1回戦
8	永田・平山(玉名) (1) (1)	1 15 - 3 0	柳原・米岡(天草東) (2) (2)	1回戦
9	猿渡・村岡(阿蘇) (1) (1)	1 15 - 11 0	杉田・益田(大矢野) (1) (1)	1回戦
10	坂口・松永(五木分) (1) (1)	キケン	棚瀬・佐藤香(専玉名) (1) (1)	1回戦
11	立川梨・立川恵(玉名) (2) (2)	1 15 - 3 0	西山・奥村(第二) (2) (2)	1回戦
12	河村・堀(湧心館) (2) (2)	1 15 - 4 0	松永・山口(菊池農) (1) (1)	1回戦
13	本田・西川(矢部) (1) (1)	1 15 - 4 0	寺田・草野(鹿商工) (1) (1)	1回戦
14	志水友・三次七(北稜) (1) (1)	キケン	江島・前田(菊池) (1) (1)	1回戦
15	古島・千代永(八代東) (1) (1)	1 15 - 5 0	高本・宮本(熊本西) (2) (2)	1回戦
16	増岡・坂本(熊本商) (2) (2)	1 15 - 7 0	上村・宮田(鎮西) (1) (1)	1回戦
17	中川・田村(済々黌) (2) (2)	1 15 - 2 0	宮崎・土亀(熊本) (2) (2)	1回戦
18	緒方・古里(水俣) (2) (2)	1 15 - 11 0	平川・田島(有明) (2) (2)	1回戦
19	福田・芥川(宇土) (2) (2)	1 15 - 8 0	加治屋・小川(東稜) (2) (2)	1回戦
20	藤崎・永吉(八代南) (2) (2)	1 15 - 10 0	重本・永野(第一) (2) (2)	1回戦
21	橋爪・浜洲(慶誠) (1) (1)	キケン	浅尾・岩野(翔陽) (2) (1)	1回戦
22	渡辺・花田(尚綱) (2) (2)	1 15 - 0 0	長畑・横山(牛深) (2) (2)	1回戦
23	川口・高野(熊本商) (1) (1)	1 15 - 0 0	大森・中富(熊本工) (2) (1)	1回戦
24	野中・岩本(球磨商) (2) (2)	1 15 - 4 0	上村・坂田(氷川) (1) (1)	1回戦
25	東裕・原田彩(必由館) (2) (2)	キケン	佐伯・三浦(大津) (2) (2)	1回戦

	勝者名(学校名)	スコア	敗者名(学校名)	回戦
26	橋口・蓑田(球磨商) (2) (2)	1 15 - 1 0	御手洗・柚木(フェイ) (1) (1)	1回戦
27	鶴田・下田(水俣) (1) (1)	1 15 - 2 0	早田・中村(熊本北) (2) (2)	1回戦
28	高村・松原(ル学院) (1) (1)	1 15 - 0 0	赤星・豊永(東稜) (1) (1)	1回戦
29	森田・豊田(八代南) (1) (1)	1 15 - 2 0	本田・田中(八代農) (1) (1)	1回戦
30	上田・陣内(秀岳館) (2) (1)	1 15 - 0 0	山本裕・岩下友(菊池女) (2) (1)	1回戦
31	小田原・松岡(小国) (2) (2)	キケン	柴尾幸・濱崎育(北稜) (1) (1)	1回戦
32	花田・植原(大矢野) (2) (2)	1 15 - 3 0	村上・園田(矢部) (1) (1)	1回戦
33	枚本・大田(牛深) (1) (1)	1 15 - 4 0	奥田・吉坂(甲佐) (1) (1)	1回戦
34	入嶋・合志(翔陽) (2) (2)	キケン	佐藤美・瀬崎(専玉名) (1) (1)	1回戦
35	山口・遠山(八代農) (1) (1)	キケン	山本・坂口(千原台) (1) (1)	1回戦
36	井上麻・佐分利(済々黌) (2) (2)	1 15 - 0 0	宮本亜・林田(慶誠) (1) (1)	1回戦
37	宮村・忽那(熊本) (2) (2)	キケン	林田・松野(宇土) (2) (2)	1回戦
38	佐藤・村山(阿蘇) (2) (2)	1 15 - 9 0	三ツ石・中村(水俣工) (1) (1)	1回戦
39	中村富・倉本千(菊池女) (2) (1)	1 15 - 9 0	中村・民永(御船) (2) (2)	1回戦
40	稲富・米澤(尚綱) (2) (2)	1 17 - 14 0	松岡・亀沢(甲佐) (1) (1)	1回戦
41	河端・長橋(松橋) (2) (2)	1 15 - 12 0	山口・原田(熊本北) (2) (2)	1回戦
42	水上・白浜(第一) (2) (2)	1 15 - 10 0	野田・赤星(第二) (2) (2)	1回戦
43	米村・福嶋(球磨商) (2) (2)	1 15 - 4 0	淵田・中嶋(五木分) (2) (1)	1回戦
44	井芹・後藤(済々黌) (2) (2)	1 15 - 2 0	本田・小崎(宇土) (2) (2)	1回戦
45	浦本・白石(フェイ) (1) (1)	1 15 - 11 0	田崎・島(有明) (2) (2)	1回戦
46	田邊・北野(湧心館) (2) (2)	1 15 - 8 0	田上・甲斐(甲佐) (1) (1)	1回戦
47	清田景・渡邊(熊本商) (1) (2)	1 15 - 3 0	村上麻・古賀美(必由館) (2) (2)	1回戦
48	河内・藤原(鹿商工) (1) (1)	1 15 - 12 0	家入・舩田(東稜) (2) (2)	1回戦
49	寺川・岩下(阿蘇) (1) (1)	1 15 - 6 0	黒木・田上(氷川) (1) (1)	1回戦
50	梶山薫・国崎智(北稜) (2) (1)	1 15 - 0 0	土井・澤田(大矢野) (1) (1)	1回戦

	勝者名(学校名)	スコア	敗者名(学校名)	回戦
51	中村・福島(水俣) (2) (2)	1 15 - 2 0	田上・緒方(御船) (2) (2)	1回戦
52	篠田・鳥井(真和) (1) (2)	1 15 - 7 0	森・河東裕(千原台) (2) (2)	1回戦
53	國武・青木(熊本工) (2) (1)	1 15 - 13 0	島本・本村(芦北) (2) (2)	1回戦
54	島田・小田(熊本) (2) (1)	1 15 - 1 0	宮崎・迫田(八代工) (2) (1)	1回戦
55	山田・松原(済々黌) (2) (1)	1 15 - 3 0	平田・柴田(天草) (1) (1)	1回戦
56	山本・米田(有明) (2) (1)	キケン	清田由・田口(熊本商) (2) (1)	1回戦
57	坂井・富崎(八代南) (2) (2)	1 15 - 1 0	綿貫・藤原(小国) (1) (1)	1回戦
58	榎島・永田(松橋) (2) (2)	1 15 - 6 0	宮崎・深水(菊池農) (1) (1)	1回戦
59	井上・緒方(菊池) (2) (2)	1 15 - 1 0	緒方星・緒方幹(熊本工) (1) (1)	1回戦
60	畑中・山田(玉名) (2) (2)	1 15 - 0 0	本田・船田(牛深) (1) (1)	1回戦
61	高岡・角口(八代南) (1) (1)	キケン	上尾・園田(翔陽) (1) (1)	1回戦
62	櫻庭千・小谷美(天草工)	1 15 - 9 0	渡邊・宮本江(慶誠) (1) (1)	1回戦
63	井澤・川上(鎮西) (1) (1)	キケン	桂田・入江(第二) (1) (1)	1回戦
64	甲斐・八本(矢部) (2) (2)	1 15 - 0 0	江藤・岩瀬(氷川) (2) (2)	1回戦
65	山下・宮田(熊本商) (2) (2)	キケン	中島・黒田(専玉名) (2) (2)	1回戦
66	今村・岩田(大津) (2) (2)	1 15 - 3 0	中原・後藤(熊本西) (2) (2)	1回戦
67	吉村・前田(中央) (2) (2)	1 15 - 1 0	清田・安本(第一) (1) (1)	2回戦
68	井手・佐藤(菊池) (2) (2)	1 15 - 2 0	山野美・高野由(菊池女) (1) (1)	2回戦
69	岩崎・佐藤(熊本商) (2) (2)	1 15 - 6 0	小澄・白坂(尚綱) (2) (2)	2回戦
70	小原・村岡(白百合) (1) (1)	1 15 - 2 0	松下・井手(熊本北) (2) (2)	2回戦
71	迫本・鶴山(八代東) (2) (1)	1 15 - 0 0	斧木・坂本(水俣) (2) (2)	2回戦
72	田村・大塚(大津) (2) (2)	1 17 - 15 0	作本・亀田(翔陽) (2) (2)	2回戦
73	永田・平山(玉名) (1) (1)	1 15 - 8 0	坂本・西田(第二) (2) (2)	2回戦
74	別府・高畠(ル学院) (2) (1)	1 15 - 0 0	猿渡・村岡(阿蘇) (1) (1)	2回戦
75	山口美・若宮(中央) (1) (1)	1 15 - 1 0	坂口・松永(五木分) (1) (1)	2回戦

	勝者名(学校名)	スコア	敗者名(学校名)	回戦
76	立川梨・立川恵(玉名) (2) (2)	1 15 - 2 0	緒方・園村(松橋) (2) (2)	2回戦
77	河村・堀(湧心館) (2) (2)	1 15 - 7 0	藤本・伊藤(阿蘇) (2) (2)	2回戦
78	片山・坂本(白百合) (2) (2)	1 15 - 1 0	本田・西川(矢部) (1) (1)	2回戦
79	松尾・松下(熊本工) (2) (2)	1 15 - 2 0	志水友・三次七(北稜) (1) (1)	2回戦
80	古島・千代永(八代東) (1) (1)	1 15 - 8 0	重元・松本(宇土) (2) (2)	2回戦
81	増岡・坂本(熊本商) (2) (2)	1 15 - 1 0	森山・東(千原台) (2) (2)	2回戦
82	中田・橋口(荒尾) (2) (2)	1 15 - 2 0	中川・田村(済々黌) (2) (2)	2回戦
83	白石・森山(白百合) (2) (2)	1 15 - 0 0	緒方・古里(水俣) (2) (2)	2回戦
84	福田・芥川(宇土) (2) (2)	1 15 - 8 0	藤本・本田(御船) (2) (2)	2回戦
85	藤崎・永吉(八代南) (2) (2)	キケン	松隈・大野(甲佐) (1) (1)	2回戦
86	原田・吉田(済々黌) (2) (1)	1 15 - 1 0	橋爪・浜洲(慶誠) (1) (1)	2回戦
87	鶴田真・平野(信愛) (1) (1)	1 15 - 1 0	渡辺・花田(尚綱) (2) (2)	2回戦
88	川口・高野(熊本商) (1) (1)	キケン	松岡・宮崎(専玉名) (2) (2)	2回戦
89	野中・岩本(球磨商) (2) (2)	1 15 - 12 0	須加原・戸根(熊本) (2) (2)	2回戦
90	西山・坂上(中央) (2) (1)	1 15 - 2 0	東裕・原田彩(必由館) (2) (2)	2回戦
91	五反田・佐藤(白百合) (2) (2)	1 15 - 2 0	橋口・蓑田(球磨商) (2) (2)	2回戦
92	鶴田・下田(水俣) (1) (1)	1 15 - 8 0	大平・松本(慶誠) (2) (2)	2回戦
93	高村・松原(ル学院) (1) (1)	1 15 - 0 0	宮原・岡田(氷川) (2) (2)	2回戦
94	中山・富山(中央) (2) (2)	1 15 - 2 0	森田・豊田(八代南) (1) (1)	2回戦
95	瀧崎・米岡(八代工) (2) (1)	1 15 - 8 0	上田・陣内(秀岳館) (2) (1)	2回戦
96	小田原・松岡(小国) (2) (2)	1 15 - 13 0	田畑・川上(有明) (2) (2)	2回戦
97	花田・植原(大矢野) (2) (2)	1 15 - 8 0	内野・古橋(鹿商工) (2) (2)	2回戦
98	伊藤・深川(八代) (2) (2)	1 15 - 0 0	枚本・大田(牛深) (1) (1)	2回戦
99	森下・井上(八代東) (2) (2)	1 15 - 0 0	入嶋・合志(翔陽) (2) (2)	2回戦
100	渡邊・山下(天草) (1) (1)	1 15 - 2 0	山口・遠山(八代農) (1) (1)	2回戦

	勝者名(学校名)	スコア	敗者名(学校名)	回戦
101	藤井・渡辺(八代南) (1) (1)	1 15 - 13 0	井上麻・佐分利(済々黌) (2) (2)	2回戦
102	上藤・山口(荒尾) (1) (1)	1 15 - 1 0	宮村・忽那(熊本) (2) (2)	2回戦
103	小田原・濱津(八代) (2) (2)	1 15 - 3 0	佐藤・村山(阿蘇) (2) (2)	2回戦
104	河村愛・島添晴(北稜) (2) (2)	1 15 - 5 0	中村富・倉本千(菊池女) (2) (1)	2回戦
105	村上悠・浦水真(必由館) (1) (1)	1 15 - 0 0	稲富・米澤(尚綱) (2) (2)	2回戦
106	川田・古澤(白百合) (2) (2)	1 15 - 1 0	河端・長橋(松橋) (2) (2)	2回戦
107	城・前田(信愛) (2) (1)	1 15 - 0 0	水上・白浜(第一) (2) (2)	2回戦
108	米村・福嶋(球磨商) (2) (2)	1 15 - 6 0	岩崎・松下(牛深) (2) (2)	2回戦
109	小山・加藤(熊本西) (2) (2)	1 15 - 7 0	井芹・後藤(済々黌) (2) (2)	2回戦
110	藪内・下田(ル学院) (2) (1)	1 15 - 0 0	浦本・白石(フェイ) (1) (1)	2回戦
111	前田・若松(玉名) (2) (1)	1 15 - 2 0	田邊・北野(湧心館) (2) (2)	2回戦
112	清田景・渡邊(熊本商) (1) (2)	1 15 - 4 0	汐田・野川(大矢野) (2) (2)	2回戦
113	河内・藤原(鹿商工) (1) (1)	1 15 - 1 0	中島・堤(八代農) (1) (1)	2回戦
114	井上・西(中央) (2) (1)	1 15 - 0 0	寺川・岩下(阿蘇) (1) (1)	2回戦
115	岡・田中(中央) (1) (1)	1 15 - 1 0	梶山薫・国崎智(北稜) (2) (1)	2回戦
116	秋田・熊谷(熊本北) (2) (2)	1 17 - 14 0	中村・福島(水俣) (2) (2)	2回戦
117	桐原・高野(東稜) (2) (1)	1 15 - 1 0	篠田・鳥井(真和) (1) (2)	2回戦
118	森澤・村居(荒尾) (2) (2)	1 15 - 9 0	國武・青木(熊本工) (2) (1)	2回戦
119	大野・坂田(ル学院) (2) (2)	1 15 - 2 0	島田・小田(熊本) (2) (1)	2回戦
120	後藤・内田(第一) (2) (2)	1 15 - 0 0	山田・松原(済々黌) (2) (1)	2回戦
121	田代・高木(大津) (2) (2)	1 17 - 15 0	山本・米田(有明) (2) (1)	2回戦
122	山口・横手(白百合) (1) (1)	1 15 - 0 0	坂井・富崎(八代南) (2) (2)	2回戦
123	山口祐・米嶋(中央) (2) (1)	1 15 - 1 0	榎島・永田(松橋) (2) (2)	2回戦
124	原田・後藤(尚綱) (2) (2)	1 15 - 6 0	井上・緒方(菊池) (2) (2)	2回戦
125	前田・中村(球磨商) (2) (2)	1 15 - 7 0	畑中・山田(玉名) (2) (2)	2回戦

	勝者名(学校名)	スコア	敗者名(学校名)	回戦
126	片山・牧田(八代) (2) (2)	1 15 - 0 0	高岡・角口(八代南) (1) (1)	2回戦
127	坂田・橋口(白百合) (2) (2)	1 15 - 0 0	櫻庭千・小谷美(天草工)	2回戦
128	松本・古里(水俣) (2) (2)	1 15 - 3 0	井澤・川上(鎮西) (1) (1)	2回戦
129	山下・宮田(熊本商) (2) (2)	1 15 - 11 0	甲斐・八本(矢部) (2) (2)	2回戦
130	生田・鶴田愛(信愛) (2) (2)	1 15 - 0 0	今村・岩田(大津) (2) (2)	2回戦
131	吉村・前田(中央) (2) (2)	1 15 - 1 0	井手・佐藤(菊池) (2) (2)	3回戦
132	小原・村岡(白百合) (1) (1)	1 15 - 11 0	岩崎・佐藤(熊本商) (2) (2)	3回戦
133	迫本・鶴山(八代東) (2) (1)	1 15 - 2 0	田村・大塚(大津) (2) (2)	3回戦
134	別府・高畠(ル学院) (2) (1)	1 15 - 1 0	永田・平山(玉名) (1) (1)	3回戦
135	山口美・若宮(中央) (1) (1)	1 15 - 3 0	立川梨・立川恵(玉名) (2) (2)	3回戦
136	片山・坂本(白百合) (2) (2)	1 15 - 1 0	河村・堀(湧心館) (2) (2)	3回戦
137	松尾・松下(熊本工) (2) (2)	1 15 - 0 0	古島・千代永(八代東) (1) (1)	3回戦
138	中田・橋口(荒尾) (2) (2)	1 15 - 1 0	増岡・坂本(熊本商) (2) (2)	3回戦
139	白石・森山(白百合) (2) (2)	1 15 - 0 0	福田・芥川(宇土) (2) (2)	3回戦
140	原田・吉田(済々黌) (2) (1)	1 15 - 0 0	藤崎・永吉(八代南) (2) (2)	3回戦
141	鶴田真・平野(信愛) (1) (1)	1 15 - 0 0	川口・高野(熊本商) (1) (1)	3回戦
142	西山・坂上(中央) (2) (1)	1 15 - 0 0	野中・岩本(球磨商) (2) (2)	3回戦
143	五反田・佐藤(白百合) (2) (2)	1 15 - 1 0	鶴田・下田(水俣) (1) (1)	3回戦
144	高村・松原(ル学院) (1) (1)	1 15 - 11 0	中山・富山(中央) (2) (2)	3回戦
145	瀧崎・米岡(八代工) (2) (1)	1 15 - 10 0	小田原・松岡(小国) (2) (2)	3回戦
146	伊藤・深川(八代) (2) (2)	1 15 - 1 0	花田・植原(大矢野) (2) (2)	3回戦
147	森下・井上(八代東) (2) (2)	1 15 - 0 0	渡邊・山下(天草) (1) (1)	3回戦
148	藤井・渡辺(八代南) (1) (1)	1 15 - 4 0	上藤・山口(荒尾) (1) (1)	3回戦
149	小田原・濱津(八代) (2) (2)	1 15 - 3 0	河村愛・島添晴(北稜) (2) (2)	3回戦
150	川田・古澤(白百合) (2) (2)	1 15 - 1 0	村上悠・浦水真(必由館) (1) (1)	3回戦



	勝者名(学校名)	スコア	敗者名(学校名)	回戦
151	城・前田(信愛) (2) (1)	1 15 - 1 0	米村・福嶋(球磨商) (2) (2)	3回戦
152	藪内・下田(ル学院) (2) (1)	1 15 - 2 0	小山・加藤(熊本西) (2) (2)	3回戦
153	前田・若松(玉名) (2) (1)	1 15 - 3 0	清田景・渡邊(熊本商) (1) (2)	3回戦
154	井上・西(中央) (2) (1)	1 15 - 0 0	河内・藤原(鹿商工) (1) (1)	3回戦
155	岡・田中(中央) (1) (1)	1 15 - 0 0	秋田・熊谷(熊本北) (2) (2)	3回戦
156	桐原・高野(東稜) (2) (1)	1 17 - 15 0	森澤・村居(荒尾) (2) (2)	3回戦
157	大野・坂田(ル学院) (2) (2)	1 15 - 2 0	後藤・内田(第一) (2) (2)	3回戦
158	山口・横手(白百合) (1) (1)	1 15 - 0 0	田代・高木(大津) (2) (2)	3回戦
159	山口祐・米嶋(中央) (2) (1)	1 15 - 9 0	原田・後藤(尚綱) (2) (2)	3回戦
160	片山・牧田(八代) (2) (2)	1 15 - 3 0	前田・中村(球磨商) (2) (2)	3回戦
161	坂田・橋口(白百合) (2) (2)	1 15 - 2 0	松本・古里(水俣) (2) (2)	3回戦
162	生田・鶴田愛(信愛) (2) (2)	1 15 - 2 0	山下・宮田(熊本商) (2) (2)	3回戦
163	吉村・前田(中央) (2) (2)	1 15 - 4 0	小原・村岡(白百合) (1) (1)	4回戦
164	別府・高島(ル学院) (2) (1)	1 15 - 11 0	迫本・鶴山(八代東) (2) (1)	4回戦
165	山口美・若宮(中央) (1) (1)	1 15 - 3 0	片山・坂本(白百合) (2) (2)	4回戦
166	中田・橋口(荒尾) (2) (2)	1 15 - 12 0	松尾・松下(熊本工) (2) (2)	4回戦
167	白石・森山(白百合) (2) (2)	1 15 - 4 0	原田・吉田(済々黌) (2) (1)	4回戦
168	鶴田真・平野(信愛) (1) (1)	1 15 - 6 0	西山・坂上(中央) (2) (1)	4回戦
169	五反田・佐藤(白百合) (2) (2)	1 15 - 4 0	高村・松原(ル学院) (1) (1)	4回戦
170	伊藤・深川(八代) (2) (2)	1 15 - 2 0	瀧崎・米岡(八代工) (2) (1)	4回戦
171	森下・井上(八代東) (2) (2)	1 15 - 5 0	藤井・渡辺(八代南) (1) (1)	4回戦
172	川田・古澤(白百合) (2) (2)	1 15 - 2 0	小田原・濱津(八代) (2) (2)	4回戦
173	城・前田(信愛) (2) (1)	1 15 - 8 0	藪内・下田(ル学院) (2) (1)	4回戦
174	井上・西(中央) (2) (1)	1 15 - 4 0	前田・若松(玉名) (2) (1)	4回戦
175	岡・田中(中央) (1) (1)	1 15 - 1 0	桐原・高野(東稜) (2) (1)	4回戦

	勝者名(学校名)	スコア	敗者名(学校名)	回戦
176	山口・横手(白百合) (1) (1)	1 15 - 0 0	大野・坂田(ル学院) (2) (2)	4回戦
177	山口祐・米嶋(中央) (2) (1)	1 15 - 13 0	片山・牧田(八代) (2) (2)	4回戦
178	生田・鶴田愛(信愛) (2) (2)	1 15 - 1 0	坂田・橋口(白百合) (2) (2)	4回戦
179	吉村・前田(中央) (2) (2)	1 21 - 6 0	別府・高畠(ル学院) (2) (1)	5回戦
180	中田・橋口(荒尾) (2) (2)	1 21 - 15 0	山口美・若宮(中央) (1) (1)	5回戦
181	白石・森山(白百合) (2) (2)	1 21 - 14 0	鶴田真・平野(信愛) (1) (1)	5回戦
182	五反田・佐藤(白百合) (2) (2)	1 21 - 19 0	伊藤・深川(八代) (2) (2)	5回戦
183	川田・古澤(白百合) (2) (2)	1 21 - 19 0	森下・井上(八代東) (2) (2)	5回戦
184	井上・西(中央) (2) (1)	1 21 - 8 0	城・前田(信愛) (2) (1)	5回戦
185	岡・田中(中央) (1) (1)	1 21 - 7 0	山口・横手(白百合) (1) (1)	5回戦
186	生田・鶴田愛(信愛) (2) (2)	1 21 - 6 0	山口祐・米嶋(中央) (2) (1)	5回戦
187	吉村・前田(中央) (2) (2)	2 15 - 4 15 - 2	0 中田・橋口(荒尾) (2) (2)	準々決勝
188	白石・森山(白百合) (2) (2)	2 17 - 14 15 - 12	0 五反田・佐藤(白百合) (2) (2)	準々決勝
189	井上・西(中央) (2) (1)	2 15 - 6 15 - 9	0 川田・古澤(白百合) (2) (2)	準々決勝
190	生田・鶴田愛(信愛) (2) (2)	2 15 - 11 15 - 11	0 岡・田中(中央) (1) (1)	準々決勝
191	吉村・前田(中央) (2) (2)	2 15 - 4 15 - 8	0 白石・森山(白百合) (2) (2)	準決勝
192	生田・鶴田愛(信愛) (2) (2)	2 15 - 10 15 - 10	0 井上・西(中央) (2) (1)	準決勝
194	井上・西(中央) (2) (1)	2 15 - 7 13 - 15 17 - 15	1 白石・森山(白百合) (2) (2)	3位決定
193	吉村・前田(中央) (2) (2)	2 15 - 7 15 - 7	0 生田・鶴田愛(信愛) (2) (2)	決勝

第1ブロック

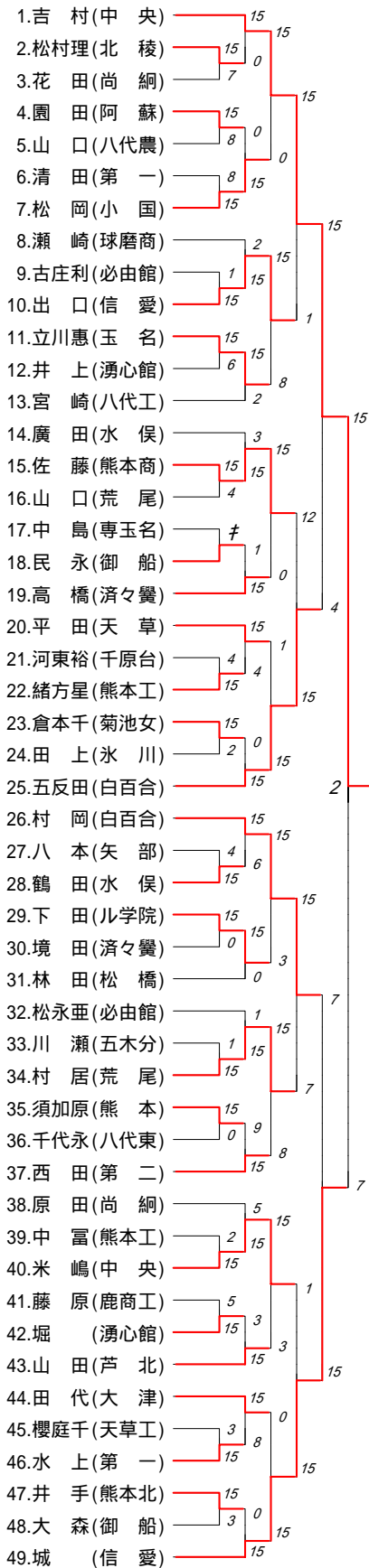

第2ブロック

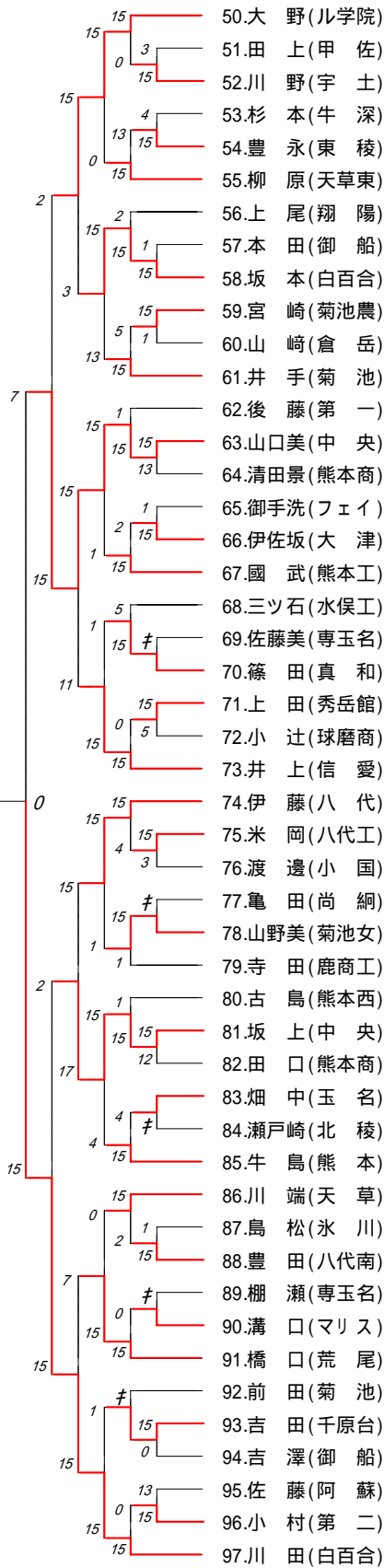

第3ブロック

第4ブロック

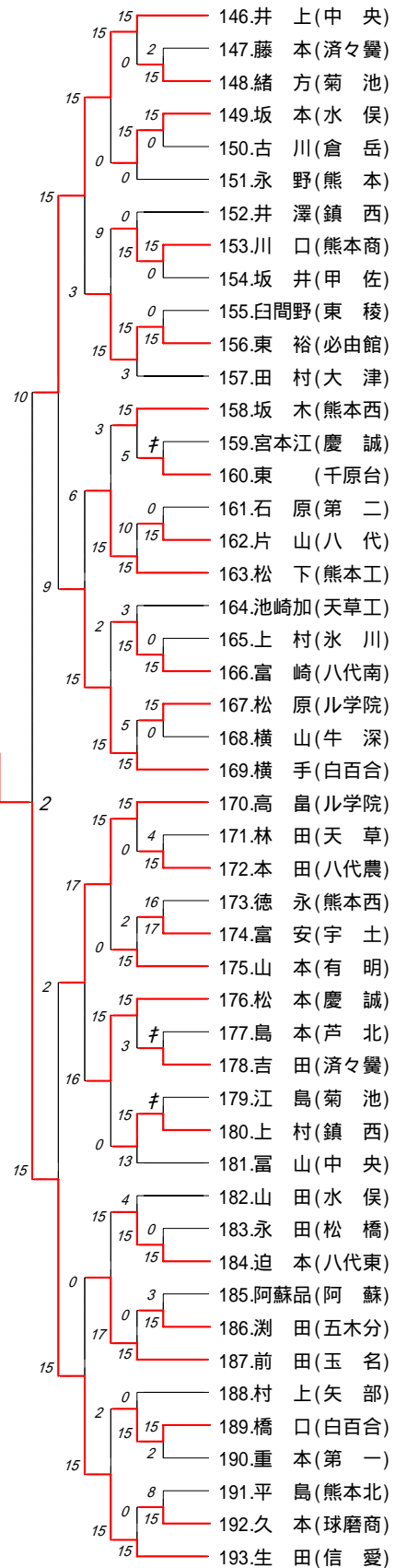

第5ブロック

第6ブロック

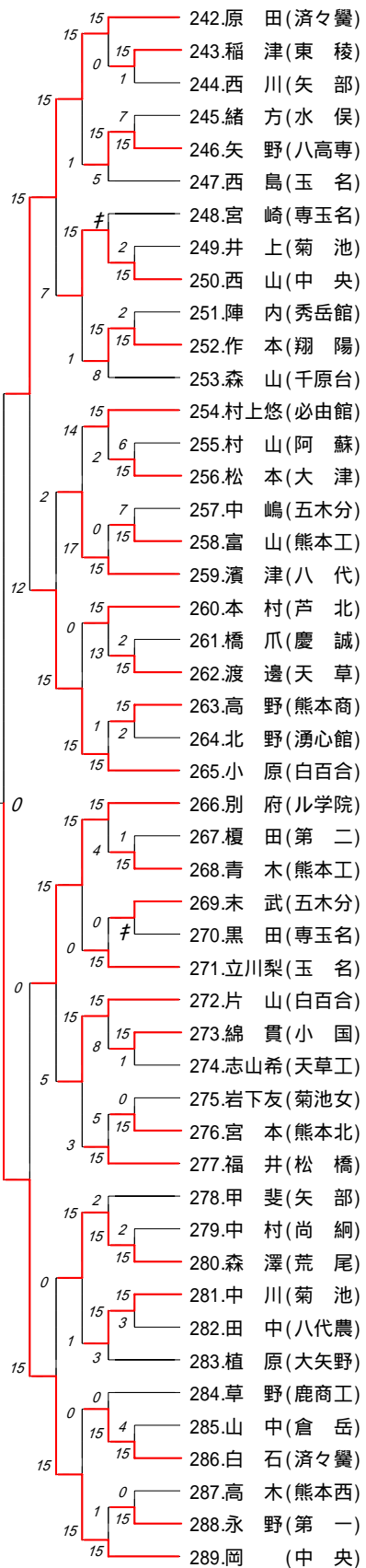
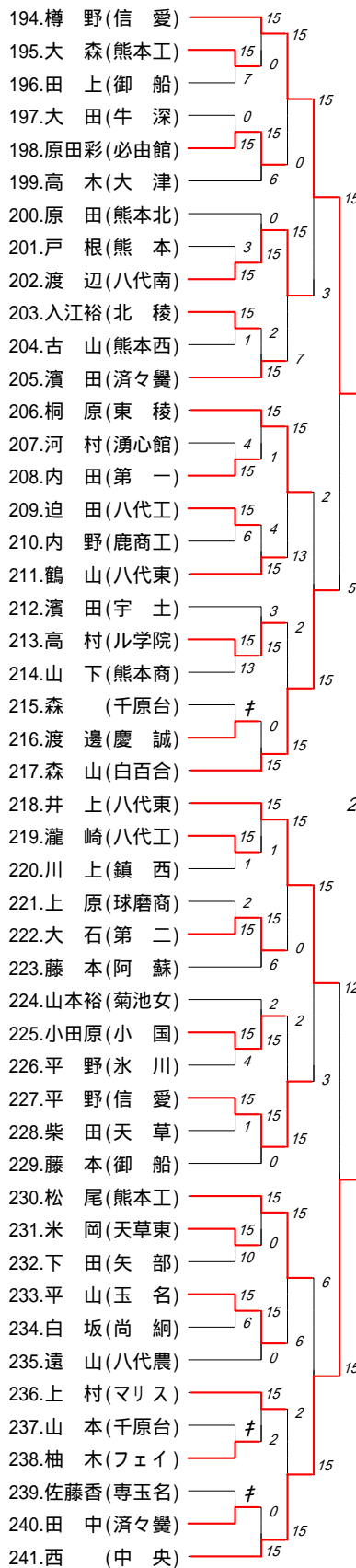

第7ブロック

第8ブロック

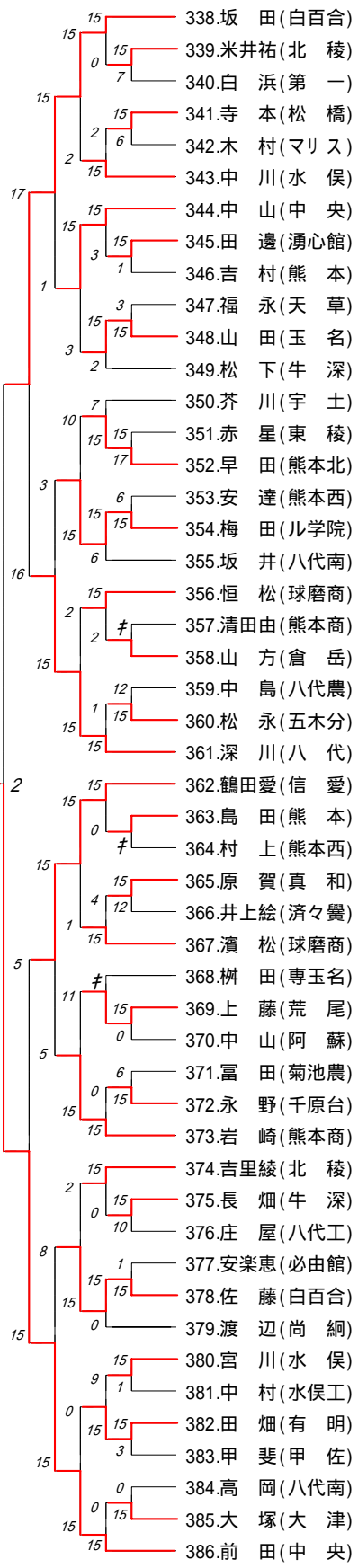
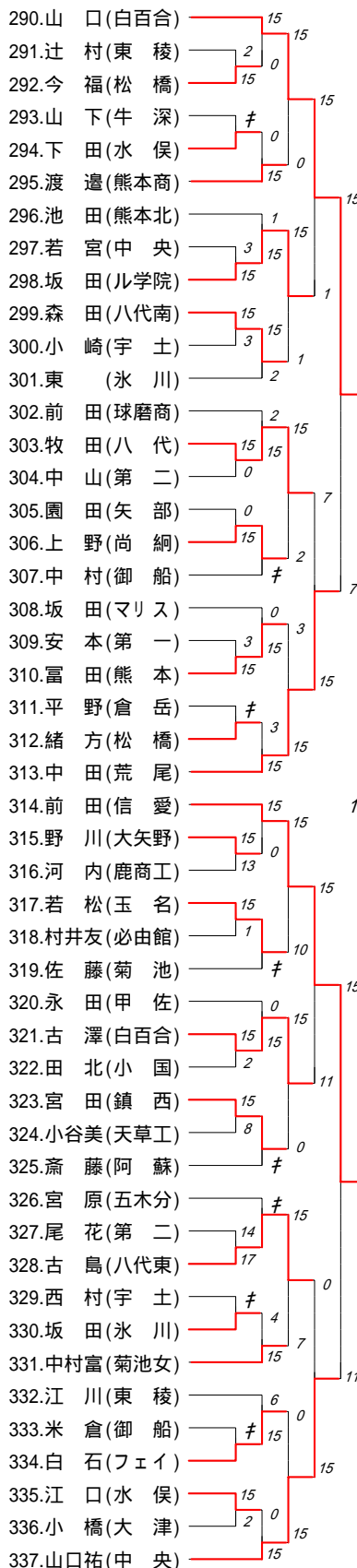

ベスト4戦

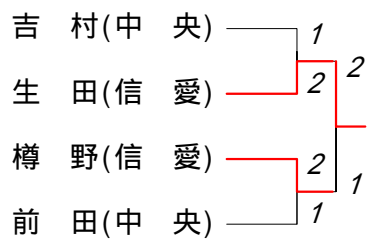

3位決定戦

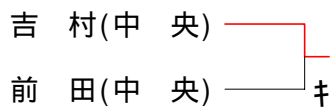

	勝者名(学校名)	スコア	敗者名(学校名)	回戦
1	松村理(北稜) (1)	1 15 - 7 0	花田(尚綱) (2)	1回戦
2	園田(阿蘇) (1)	1 15 - 8 0	山口(八代農) (1)	1回戦
3	松岡(小国) (2)	1 15 - 8 0	清田(第一) (1)	1回戦
4	出口(信愛) (2)	1 15 - 1 0	古庄利(必由館) (1)	1回戦
5	立川恵(玉名) (2)	1 15 - 6 0	井上(湧心館) (2)	1回戦
6	佐藤(熊本商) (2)	1 15 - 4 0	山口(荒尾) (1)	1回戦
7	民永(御船) (2)	キケン	中島(専玉名) (2)	1回戦
8	緒方星(熊本工) (1)	1 15 - 4 0	河東裕(千原台) (2)	1回戦
9	倉本千(菊池女) (1)	1 15 - 2 0	田上(氷川) (1)	1回戦
10	鶴田(水俣) (1)	1 15 - 4 0	八本(矢部) (2)	1回戦
11	下田(ル学院) (1)	1 15 - 0 0	境田(済々黌) (1)	1回戦
12	村居(荒尾) (2)	1 15 - 1 0	川瀬(五木分) (2)	1回戦
13	須加原(熊本) (2)	1 15 - 0 0	千代永(八代東) (1)	1回戦
14	米嶋(中央) (1)	1 15 - 2 0	中富(熊本工) (1)	1回戦
15	堀(湧心館) (2)	1 15 - 5 0	藤原(鹿商工) (1)	1回戦
16	水上(第一) (2)	1 15 - 3 0	櫻庭千(天草工)	1回戦
17	井手(熊本北) (2)	1 15 - 3 0	大森(御船) (1)	1回戦
18	川野(宇土) (1)	1 15 - 3 0	田上(甲佐) (1)	1回戦
19	豊永(東稜) (1)	1 15 - 4 0	杉本(牛深) (1)	1回戦
20	坂本(白百合) (2)	1 15 - 1 0	本田(御船) (2)	1回戦
21	宮崎(菊池農) (1)	1 15 - 1 0	山崎(倉岳) (2)	1回戦
22	山口美(中央) (1)	1 15 - 13 0	清田景(熊本商) (1)	1回戦
23	伊佐坂(大津) (2)	1 15 - 1 0	御手洗(フェイ) (1)	1回戦
24	篠田(真和) (1)	キケン	佐藤美(専玉名) (1)	1回戦
25	上田(秀岳館) (2)	1 15 - 5 0	小辻(球磨商) (2)	1回戦



	勝者名(学校名)	スコア	敗者名(学校名)	回戦
26	米岡(八代工) (1)	1 15 - 3 0	渡邊(小国) (2)	1回戦
27	山野美(菊池女) (1)	キケン	亀田(尚綱) (1)	1回戦
28	坂上(中央) (1)	1 15 - 12 0	田口(熊本商) (1)	1回戦
29	畑中(玉名) (2)	キケン	瀬戸崎(北稜) (1)	1回戦
30	豊田(八代南) (1)	1 15 - 1 0	島松(氷川) (1)	1回戦
31	溝口(マリス) (1)	キケン	棚瀬(専玉名) (1)	1回戦
32	吉田(千原台) (1)	1 15 - 0 0	吉澤(御船) (1)	1回戦
33	小村(第二) (1)	1 15 - 13 0	佐藤(阿蘇) (2)	1回戦
34	三宅(熊本) (1)	1 15 - 6 0	佐々木(牛深) (1)	1回戦
35	増岡(熊本商) (2)	1 15 - 2 0	汐田(大矢野) (2)	1回戦
36	藤原(小国) (1)	1 15 - 10 0	平原(中央) (1)	1回戦
37	小田原(八代) (2)	1 15 - 0 0	古橋(鹿商工) (2)	1回戦
38	岡田(松橋) (2)	1 15 - 0 0	中田(宇土) (2)	1回戦
39	田尻(大津) (2)	1 15 - 11 0	秋田(熊本北) (2)	1回戦
40	高野(東稜) (1)	1 15 - 2 0	堤(八代農) (1)	1回戦
41	久道(マリス) (1)	1 17 - 15 0	黒木(氷川) (1)	1回戦
42	山下(天草) (1)	1 15 - 7 0	浦本(フェイ) (1)	1回戦
43	古里(水俣) (2)	1 15 - 7 0	蓑田(球磨商) (2)	1回戦
44	斉藤(東稜) (1)	1 15 - 5 0	島本(倉岳) (2)	1回戦
45	米満(済々黌) (1)	1 15 - 1 0	伊藤(阿蘇) (2)	1回戦
46	角口(八代南) (1)	キケン	小園(マリス) (1)	1回戦
47	小澄(尚綱) (2)	1 15 - 4 0	福田(宇土) (2)	1回戦
48	花田(大矢野) (2)	1 15 - 9 0	岩崎(牛深) (2)	1回戦
49	佐々朋(菊池女) (1)	1 17 - 15 0	坂口(五木分) (1)	1回戦
50	緒方(菊池) (2)	1 15 - 2 0	藤本(済々黌) (1)	1回戦

	勝者名(学校名)	スコア	敗者名(学校名)	回戦
51	坂本(水俣) (2)	1 15 - 0 0	古川(倉岳) (1)	1回戦
52	川口(熊本商) (1)	1 15 - 0 0	坂井(甲佐) (2)	1回戦
53	東裕(必由館) (2)	1 15 - 0 0	白間野(東稜) (2)	1回戦
54	東(千原台) (2)	キケン	宮本江(慶誠) (1)	1回戦
55	片山(八代) (2)	1 15 - 0 0	石原(第二) (1)	1回戦
56	富崎(八代南) (2)	1 15 - 0 0	上村(氷川) (1)	1回戦
57	松原(ル学院) (1)	1 15 - 0 0	横山(牛深) (2)	1回戦
58	本田(八代農) (1)	1 15 - 4 0	林田(天草) (1)	1回戦
59	富安(宇土) (2)	1 17 - 16 0	徳永(熊本西) (1)	1回戦
60	吉田(済々黌) (1)	キケン	島本(芦北) (2)	1回戦
61	上村(鎮西) (1)	キケン	江島(菊池) (1)	1回戦
62	迫本(八代東) (2)	1 15 - 0 0	永田(松橋) (2)	1回戦
63	淵田(五木分) (2)	1 15 - 3 0	阿蘇品(阿蘇) (1)	1回戦
64	橋口(白百合) (2)	1 15 - 2 0	重本(第一) (2)	1回戦
65	久本(球磨商) (2)	1 15 - 8 0	平島(熊本北) (2)	1回戦
66	大森(熊本工) (2)	1 15 - 7 0	田上(御船) (2)	1回戦
67	原田彩(必由館) (2)	1 15 - 0 0	大田(牛深) (1)	1回戦
68	渡辺(八代南) (1)	1 15 - 3 0	戸根(熊本) (2)	1回戦
69	入江裕(北稜) (1)	1 15 - 1 0	古山(熊本西) (1)	1回戦
70	内田(第一) (2)	1 15 - 4 0	河村(湧心館) (2)	1回戦
71	迫田(八代工) (1)	1 15 - 6 0	内野(鹿商工) (2)	1回戦
72	高村(ル学院) (1)	1 15 - 13 0	山下(熊本商) (2)	1回戦
73	渡邊(慶誠) (1)	キケン	森(千原台) (2)	1回戦
74	瀧崎(八代工) (2)	1 15 - 1 0	川上(鎮西) (1)	1回戦
75	大石(第二) (1)	1 15 - 2 0	上原(球磨商) (2)	1回戦

	勝者名(学校名)	スコア	敗者名(学校名)	回戦
76	小田原(小国) (2)	1 15 - 4 0	平野(氷川) (1)	1回戦
77	平野(信愛) (1)	1 15 - 1 0	柴田(天草) (1)	1回戦
78	米岡(天草東) (2)	1 15 - 10 0	下田(矢部) (2)	1回戦
79	平山(玉名) (1)	1 15 - 6 0	白坂(尚綱) (2)	1回戦
80	柚木(フェイ) (1)	キケン	山本(千原台) (1)	1回戦
81	田中(済々黌) (1)	キケン	佐藤香(専玉名) (1)	1回戦
82	稲津(東稜) (2)	1 15 - 1 0	西川(矢部) (1)	1回戦
83	矢野(八高専) (2)	1 15 - 7 0	緒方(水俣) (2)	1回戦
84	西山(中央) (2)	1 15 - 2 0	井上(菊池) (2)	1回戦
85	作本(翔陽) (2)	1 15 - 2 0	陣内(秀岳館) (1)	1回戦
86	松本(大津) (2)	1 15 - 6 0	村山(阿蘇) (2)	1回戦
87	富山(熊本工) (2)	1 15 - 7 0	中嶋(五木分) (1)	1回戦
88	渡邊(天草) (1)	1 15 - 2 0	橋爪(慶誠) (1)	1回戦
89	高野(熊本商) (1)	1 15 - 2 0	北野(湧心館) (2)	1回戦
90	青木(熊本工) (1)	1 15 - 1 0	榎田(第二) (1)	1回戦
91	末武(五木分) (1)	キケン	黒田(専玉名) (2)	1回戦
92	綿貫(小国) (1)	1 15 - 1 0	志山希(天草工)	1回戦
93	宮本(熊本北) (2)	1 15 - 0 0	岩下友(菊池女) (1)	1回戦
94	森澤(荒尾) (2)	1 15 - 2 0	中村(尚綱) (1)	1回戦
95	中川(菊池) (1)	1 15 - 3 0	田中(八代農) (1)	1回戦
96	白石(済々黌) (2)	1 15 - 4 0	山中(倉岳) (2)	1回戦
97	永野(第一) (2)	1 15 - 0 0	高木(熊本西) (1)	1回戦
98	今福(松橋) (1)	1 15 - 2 0	辻村(東稜) (2)	1回戦
99	下田(水俣) (1)	キケン	山下(牛深) (2)	1回戦
100	坂田(ル学院) (2)	1 15 - 3 0	若宮(中央) (1)	1回戦

	勝者名(学校名)	スコア	敗者名(学校名)	回戦
101	森田(八代南) (1)	1 15 - 3 0	小崎(宇土) (2)	1回戦
102	牧田(八代) (2)	1 15 - 0 0	中山(第二) (1)	1回戦
103	上野(尚綱) (2)	1 15 - 0 0	園田(矢部) (1)	1回戦
104	富田(熊本) (1)	1 15 - 3 0	安本(第一) (1)	1回戦
105	緒方(松橋) (2)	キケン	平野(倉岳) (2)	1回戦
106	野川(大矢野) (2)	1 15 - 13 0	河内(鹿商工) (1)	1回戦
107	若松(玉名) (1)	1 15 - 1 0	村井友(必由館) (1)	1回戦
108	古澤(白百合) (2)	1 15 - 2 0	田北(小国) (1)	1回戦
109	宮田(鎮西) (1)	1 15 - 8 0	小谷美(天草工)	1回戦
110	古島(八代東) (1)	1 17 - 14 0	尾花(第二) (1)	1回戦
111	坂田(氷川) (1)	キケン	西村(宇土) (2)	1回戦
112	白石(フェイ) (1)	キケン	米倉(御船) (1)	1回戦
113	江口(水俣) (2)	1 15 - 2 0	小橋(大津) (2)	1回戦
114	米井祐(北稜) (1)	1 15 - 7 0	白浜(第一) (2)	1回戦
115	寺本(松橋) (2)	1 15 - 6 0	木村(マリス) (1)	1回戦
116	田邊(湧心館) (2)	1 15 - 1 0	吉村(熊本) (1)	1回戦
117	山田(玉名) (2)	1 15 - 3 0	福永(天草) (1)	1回戦
118	早田(熊本北) (2)	1 17 - 15 0	赤星(東稜) (1)	1回戦
119	梅田(ル学院) (1)	1 15 - 6 0	安達(熊本西) (1)	1回戦
120	山方(倉岳) (1)	キケン	清田由(熊本商) (2)	1回戦
121	松永(五木分) (1)	1 15 - 12 0	中島(八代農) (1)	1回戦
122	島田(熊本) (2)	キケン	村上(熊本西) (2)	1回戦
123	原賀(真和) (2)	1 15 - 12 0	井上絵(済々黌) (2)	1回戦
124	上藤(荒尾) (1)	1 15 - 0 0	中山(阿蘇) (2)	1回戦
125	永野(千原台) (1)	1 15 - 6 0	富田(菊池農) (1)	1回戦

	勝者名(学校名)	スコア	敗者名(学校名)	回戦
126	長畑(牛深) (2)	1 15 - 10 0	庄屋(八代工) (1)	1回戦
127	佐藤(白百合) (2)	1 15 - 1 0	安楽恵(必由館) (2)	1回戦
128	宮川(水俣) (2)	1 15 - 1 0	中村(水俣工) (1)	1回戦
129	田畑(有明) (2)	1 15 - 3 0	甲斐(甲佐) (1)	1回戦
130	大塚(大津) (2)	1 15 - 0 0	高岡(八代南) (1)	1回戦
131	吉村(中央) (2)	1 15 - 0 0	松村理(北稜) (1)	2回戦
132	松岡(小国) (2)	1 15 - 0 0	園田(阿蘇) (1)	2回戦
133	出口(信愛) (2)	1 15 - 2 0	瀬崎(球磨商) (2)	2回戦
134	立川恵(玉名) (2)	1 15 - 2 0	宮崎(八代工) (2)	2回戦
135	佐藤(熊本商) (2)	1 15 - 3 0	廣田(水俣) (2)	2回戦
136	高橋(済々黌) (2)	1 15 - 1 0	民永(御船) (2)	2回戦
137	平田(天草) (1)	1 15 - 4 0	緒方星(熊本工) (1)	2回戦
138	五反田(白百合) (2)	1 15 - 0 0	倉本千(菊池女) (1)	2回戦
139	村岡(白百合) (1)	1 15 - 6 0	鶴田(水俣) (1)	2回戦
140	下田(ル学院) (1)	1 15 - 0 0	林田(松橋) (1)	2回戦
141	村居(荒尾) (2)	1 15 - 1 0	松永亜(必由館) (1)	2回戦
142	西田(第二) (2)	1 15 - 9 0	須加原(熊本) (2)	2回戦
143	米嶋(中央) (1)	1 15 - 5 0	原田(尚綱) (2)	2回戦
144	山田(芦北) (1)	1 15 - 3 0	堀(湧心館) (2)	2回戦
145	田代(大津) (2)	1 15 - 8 0	水上(第一) (2)	2回戦
146	城(信愛) (2)	1 15 - 0 0	井手(熊本北) (2)	2回戦
147	大野(ル学院) (2)	1 15 - 0 0	川野(宇土) (1)	2回戦
148	柳原(天草東) (2)	1 15 - 13 0	豊永(東稜) (1)	2回戦
149	坂本(白百合) (2)	1 15 - 2 0	上尾(翔陽) (1)	2回戦
150	井手(菊池) (2)	1 15 - 5 0	宮崎(菊池農) (1)	2回戦

	勝者名(学校名)	スコア	敗者名(学校名)	回戦
151	山口美(中央) (1)	1 15 - 1 0	後藤(第一) (2)	2回戦
152	國武(熊本工) (2)	1 15 - 2 0	伊佐坂(大津) (2)	2回戦
153	篠田(真和) (1)	1 15 - 5 0	三ツ石(水俣工) (1)	2回戦
154	井上(信愛) (1)	1 15 - 0 0	上田(秀岳館) (2)	2回戦
155	伊藤(八代) (2)	1 15 - 4 0	米岡(八代工) (1)	2回戦
156	山野美(菊池女) (1)	1 15 - 1 0	寺田(鹿商工) (1)	2回戦
157	坂上(中央) (1)	1 15 - 1 0	古島(熊本西) (1)	2回戦
158	牛島(熊本) (2)	1 15 - 4 0	畑中(玉名) (2)	2回戦
159	川端(天草) (2)	1 15 - 2 0	豊田(八代南) (1)	2回戦
160	橋口(荒尾) (2)	1 15 - 0 0	溝口(マリス) (1)	2回戦
161	吉田(千原台) (1)	キケン	前田(菊池) (1)	2回戦
162	川田(白百合) (2)	1 15 - 0 0	小村(第二) (1)	2回戦
163	森下(八代東) (2)	1 15 - 0 0	三宅(熊本) (1)	2回戦
164	増岡(熊本商) (2)	1 15 - 2 0	山形香(必由館) (2)	2回戦
165	小山(熊本西) (2)	1 15 - 13 0	藤原(小国) (1)	2回戦
166	小田原(八代) (2)	1 15 - 2 0	齋藤(倉岳) (2)	2回戦
167	藤井(八代南) (1)	1 15 - 7 0	岡田(松橋) (2)	2回戦
168	永田(玉名) (1)	1 15 - 3 0	田尻(大津) (2)	2回戦
169	高野(東稜) (1)	1 15 - 2 0	山本(第二) (1)	2回戦
170	白石(白百合) (2)	1 15 - 0 0	久道(マリス) (1)	2回戦
171	鶴田真(信愛) (1)	1 15 - 0 0	山下(天草) (1)	2回戦
172	古里(水俣) (2)	1 15 - 9 0	園村(松橋) (2)	2回戦
173	斉藤(東稜) (1)	1 15 - 4 0	本田(矢部) (1)	2回戦
174	米満(済々黌) (1)	キケン	松岡(専玉名) (2)	2回戦
175	武石(熊本北) (2)	1 15 - 0 0	角口(八代南) (1)	2回戦

	勝者名(学校名)	スコア	敗者名(学校名)	回戦
176	中山(八代東) (1)	1 15 - 6 0	小澄(尚綱) (2)	2回戦
177	素崎礼(天草工)	1 15 - 12 0	花田(大矢野) (2)	2回戦
178	田中(中央) (1)	1 15 - 1 0	佐々朋(菊池女) (1)	2回戦
179	井上(中央) (2)	1 15 - 0 0	緒方(菊池) (2)	2回戦
180	坂本(水俣) (2)	1 15 - 0 0	永野(熊本) (1)	2回戦
181	川口(熊本商) (1)	1 15 - 0 0	井澤(鎮西) (1)	2回戦
182	東裕(必由館) (2)	1 15 - 3 0	田村(大津) (2)	2回戦
183	坂木(熊本西) (1)	1 15 - 5 0	東(千原台) (2)	2回戦
184	松下(熊本工) (2)	1 15 - 10 0	片山(八代) (2)	2回戦
185	富崎(八代南) (2)	1 15 - 3 0	池崎加(天草工)	2回戦
186	横手(白百合) (1)	1 15 - 5 0	松原(ル学院) (1)	2回戦
187	高畠(ル学院) (1)	1 15 - 0 0	本田(八代農) (1)	2回戦
188	山本(有明) (2)	1 15 - 2 0	富安(宇土) (2)	2回戦
189	松本(慶誠) (2)	1 15 - 3 0	吉田(済々黌) (1)	2回戦
190	上村(鎮西) (1)	1 15 - 13 0	富山(中央) (2)	2回戦
191	迫本(八代東) (2)	1 15 - 4 0	山田(水俣) (2)	2回戦
192	前田(玉名) (2)	1 15 - 0 0	淵田(五木分) (2)	2回戦
193	橋口(白百合) (2)	1 15 - 0 0	村上(矢部) (1)	2回戦
194	生田(信愛) (2)	1 15 - 0 0	久本(球磨商) (2)	2回戦
195	樽野(信愛) (2)	1 15 - 0 0	大森(熊本工) (2)	2回戦
196	原田彩(必由館) (2)	1 15 - 6 0	高木(大津) (2)	2回戦
197	渡辺(八代南) (1)	1 15 - 0 0	原田(熊本北) (2)	2回戦
198	濱田(済々黌) (1)	1 15 - 2 0	入江裕(北稜) (1)	2回戦
199	桐原(東稜) (2)	1 15 - 1 0	内田(第一) (2)	2回戦
200	鶴山(八代東) (1)	1 15 - 4 0	迫田(八代工) (1)	2回戦

	勝者名(学校名)	スコア	敗者名(学校名)	回戦
201	高村(ル学院) (1)	1 15 - 3 0	濱田(宇土) (1)	2回戦
202	森山(白百合) (2)	1 15 - 0 0	渡邊(慶誠) (1)	2回戦
203	井上(八代東) (2)	1 15 - 1 0	瀧崎(八代工) (2)	2回戦
204	大石(第二) (1)	1 15 - 6 0	藤本(阿蘇) (2)	2回戦
205	小田原(小国) (2)	1 15 - 2 0	山本裕(菊池女) (2)	2回戦
206	平野(信愛) (1)	1 15 - 0 0	藤本(御船) (2)	2回戦
207	松尾(熊本工) (2)	1 15 - 0 0	米岡(天草東) (2)	2回戦
208	平山(玉名) (1)	1 15 - 0 0	遠山(八代農) (1)	2回戦
209	上村(マリス) (2)	1 15 - 2 0	柚木(フェイ) (1)	2回戦
210	西(中央) (1)	1 15 - 0 0	田中(済々黌) (1)	2回戦
211	原田(済々黌) (2)	1 15 - 0 0	稲津(東稜) (2)	2回戦
212	矢野(八高専) (2)	1 15 - 5 0	西島(玉名) (1)	2回戦
213	西山(中央) (2)	キケン	宮崎(専玉名) (2)	2回戦
214	作本(翔陽) (2)	1 15 - 8 0	森山(千原台) (2)	2回戦
215	村上悠(必由館) (1)	1 15 - 2 0	松本(大津) (2)	2回戦
216	濱津(八代) (2)	1 15 - 0 0	富山(熊本工) (2)	2回戦
217	本村(芦北) (2)	1 15 - 13 0	渡邊(天草) (1)	2回戦
218	小原(白百合) (1)	1 15 - 1 0	高野(熊本商) (1)	2回戦
219	別府(ル学院) (2)	1 15 - 4 0	青木(熊本工) (1)	2回戦
220	立川梨(玉名) (2)	1 15 - 0 0	末武(五木分) (1)	2回戦
221	片山(白百合) (2)	1 15 - 8 0	綿貫(小国) (1)	2回戦
222	福井(松橋) (2)	1 15 - 5 0	宮本(熊本北) (2)	2回戦
223	森澤(荒尾) (2)	1 15 - 2 0	甲斐(矢部) (2)	2回戦
224	中川(菊池) (1)	1 15 - 3 0	植原(大矢野) (2)	2回戦
225	白石(済々黌) (2)	1 15 - 0 0	草野(鹿商工) (1)	2回戦



	勝者名(学校名)	スコア	敗者名(学校名)	回戦
226	岡 (中央) (1)	1 15 - 1 0	永野 (第一) (2)	2回戦
227	山口 (白百合) (1)	1 15 - 0 0	今福 (松橋) (1)	2回戦
228	渡邊 (熊本商) (2)	1 15 - 0 0	下田 (水俣) (1)	2回戦
229	坂田 (ル学院) (2)	1 15 - 1 0	池田 (熊本北) (2)	2回戦
230	森田 (八代南) (1)	1 15 - 2 0	東 (氷川) (2)	2回戦
231	牧田 (八代) (2)	1 15 - 2 0	前田 (球磨商) (2)	2回戦
232	上野 (尚綱) (2)	2 24 - 0 キケン	中村 (御船) (2)	2回戦
233	富田 (熊本) (1)	1 15 - 0 0	坂田 (マリス) (1)	2回戦
234	中田 (荒尾) (2)	1 15 - 3 0	緒方 (松橋) (2)	2回戦
235	前田 (信愛) (1)	1 15 - 0 0	野川 (大矢野) (2)	2回戦
236	若松 (玉名) (1)	キケン	佐藤 (菊池) (2)	2回戦
237	古澤 (白百合) (2)	1 15 - 0 0	永田 (甲佐) (2)	2回戦
238	宮田 (鎮西) (1)	キケン	斎藤 (阿蘇) (2)	2回戦
239	古島 (八代東) (1)	キケン	宮原 (五木分) (2)	2回戦
240	中村富 (菊池女) (2)	1 15 - 4 0	坂田 (氷川) (1)	2回戦
241	白石 (フェイ) (1)	1 15 - 6 0	江川 (東稜) (1)	2回戦
242	山口祐 (中央) (2)	1 15 - 0 0	江口 (水俣) (2)	2回戦
243	坂田 (白百合) (2)	1 15 - 0 0	米井祐 (北稜) (1)	2回戦
244	中川 (水俣) (2)	1 15 - 2 0	寺本 (松橋) (2)	2回戦
245	中山 (中央) (2)	1 15 - 3 0	田邊 (湧心館) (2)	2回戦
246	山田 (玉名) (2)	1 15 - 2 0	松下 (牛深) (2)	2回戦
247	早田 (熊本北) (2)	1 15 - 7 0	芥川 (宇土) (2)	2回戦
248	梅田 (ル学院) (1)	1 15 - 6 0	坂井 (八代南) (2)	2回戦
249	恒松 (球磨商) (2)	1 15 - 2 0	山方 (倉岳) (1)	2回戦
250	深川 (八代) (2)	1 15 - 1 0	松永 (五木分) (1)	2回戦

	勝者名(学校名)	スコア	敗者名(学校名)	回戦
251	鶴田愛(信愛) (2)	1 15 - 0 0	島田(熊本) (2)	2回戦
252	濱松(球磨商) (2)	1 15 - 4 0	原賀(真和) (2)	2回戦
253	上藤(荒尾) (1)	キケン	梶田(専玉名) (1)	2回戦
254	岩崎(熊本商) (2)	1 15 - 0 0	永野(千原台) (1)	2回戦
255	吉里綾(北稜) (1)	1 15 - 0 0	長畑(牛深) (2)	2回戦
256	佐藤(白百合) (2)	1 15 - 0 0	渡辺(尚綱) (2)	2回戦
257	田畑(有明) (2)	1 15 - 9 0	宮川(水俣) (2)	2回戦
258	前田(中央) (2)	1 15 - 0 0	大塚(大津) (2)	2回戦
259	吉村(中央) (2)	1 15 - 0 0	松岡(小国) (2)	3回戦
260	出口(信愛) (2)	1 15 - 8 0	立川恵(玉名) (2)	3回戦
261	佐藤(熊本商) (2)	1 15 - 0 0	高橋(済々黌) (2)	3回戦
262	五反田(白百合) (2)	1 15 - 1 0	平田(天草) (1)	3回戦
263	村岡(白百合) (1)	1 15 - 3 0	下田(ル学院) (1)	3回戦
264	村居(荒尾) (2)	1 15 - 8 0	西田(第二) (2)	3回戦
265	米嶋(中央) (1)	1 15 - 3 0	山田(芦北) (1)	3回戦
266	城(信愛) (2)	1 15 - 0 0	田代(大津) (2)	3回戦
267	大野(ル学院) (2)	1 15 - 0 0	柳原(天草東) (2)	3回戦
268	坂本(白百合) (2)	1 15 - 13 0	井手(菊池) (2)	3回戦
269	山口美(中央) (1)	1 15 - 1 0	國武(熊本工) (2)	3回戦
270	井上(信愛) (1)	1 15 - 1 0	篠田(真和) (1)	3回戦
271	伊藤(八代) (2)	1 15 - 1 0	山野美(菊池女) (1)	3回戦
272	坂上(中央) (1)	1 15 - 4 0	牛島(熊本) (2)	3回戦
273	橋口(荒尾) (2)	1 15 - 0 0	川端(天草) (2)	3回戦
274	川田(白百合) (2)	1 15 - 1 0	吉田(千原台) (1)	3回戦
275	森下(八代東) (2)	1 15 - 1 0	増岡(熊本商) (2)	3回戦

	勝者名(学校名)	スコア	敗者名(学校名)	回戦
276	小田原(八代) (2)	1 15 - 8 0	小山(熊本西) (2)	3回戦
277	藤井(八代南) (1)	1 15 - 3 0	永田(玉名) (1)	3回戦
278	白石(白百合) (2)	1 15 - 3 0	高野(東稜) (1)	3回戦
279	鶴田真(信愛) (1)	1 15 - 2 0	古里(水俣) (2)	3回戦
280	米満(済々黌) (1)	1 15 - 6 0	斉藤(東稜) (1)	3回戦
281	中山(八代東) (1)	1 15 - 2 0	武石(熊本北) (2)	3回戦
282	田中(中央) (1)	1 15 - 0 0	素崎礼(天草工)	3回戦
283	井上(中央) (2)	1 15 - 0 0	坂本(水俣) (2)	3回戦
284	東裕(必由館) (2)	1 15 - 9 0	川口(熊本商) (1)	3回戦
285	松下(熊本工) (2)	1 15 - 3 0	坂木(熊本西) (1)	3回戦
286	横手(白百合) (1)	1 15 - 2 0	富崎(八代南) (2)	3回戦
287	高畠(ル学院) (1)	1 15 - 0 0	山本(有明) (2)	3回戦
288	松本(慶誠) (2)	1 15 - 0 0	上村(鎮西) (1)	3回戦
289	前田(玉名) (2)	1 17 - 15 0	迫本(八代東) (2)	3回戦
290	生田(信愛) (2)	1 15 - 2 0	橋口(白百合) (2)	3回戦
291	樽野(信愛) (2)	1 15 - 0 0	原田彩(必由館) (2)	3回戦
292	渡辺(八代南) (1)	1 15 - 7 0	濱田(済々黌) (1)	3回戦
293	桐原(東稜) (2)	1 15 - 13 0	鶴山(八代東) (1)	3回戦
294	森山(白百合) (2)	1 15 - 2 0	高村(ル学院) (1)	3回戦
295	井上(八代東) (2)	1 15 - 0 0	大石(第二) (1)	3回戦
296	平野(信愛) (1)	1 15 - 2 0	小田原(小国) (2)	3回戦
297	松尾(熊本工) (2)	1 15 - 6 0	平山(玉名) (1)	3回戦
298	西(中央) (1)	1 15 - 2 0	上村(マリス) (2)	3回戦
299	原田(済々黌) (2)	1 15 - 1 0	矢野(八高専) (2)	3回戦
300	西山(中央) (2)	1 15 - 1 0	作本(翔陽) (2)	3回戦

	勝者名(学校名)	スコア	敗者名(学校名)	回戦
301	濱津(八代) (2)	1 17 - 14 0	村上悠(必由館) (1)	3回戦
302	小原(白百合) (1)	1 15 - 0 0	本村(芦北) (2)	3回戦
303	別府(ル学院) (2)	1 15 - 0 0	立川梨(玉名) (2)	3回戦
304	片山(白百合) (2)	1 15 - 3 0	福井(松橋) (2)	3回戦
305	森澤(荒尾) (2)	1 15 - 1 0	中川(菊池) (1)	3回戦
306	岡(中央) (1)	1 15 - 0 0	白石(済々黌) (2)	3回戦
307	山口(白百合) (1)	1 15 - 0 0	渡邊(熊本商) (2)	3回戦
308	坂田(ル学院) (2)	1 15 - 1 0	森田(八代南) (1)	3回戦
309	牧田(八代) (2)	1 15 - 2 0	上野(尚綱) (2)	3回戦
310	中田(荒尾) (2)	1 15 - 3 0	富田(熊本) (1)	3回戦
311	前田(信愛) (1)	1 15 - 10 0	若松(玉名) (1)	3回戦
312	古澤(白百合) (2)	1 15 - 0 0	宮田(鎮西) (1)	3回戦
313	古島(八代東) (1)	1 15 - 7 0	中村富(菊池女) (2)	3回戦
314	山口祐(中央) (2)	1 15 - 0 0	白石(フェイ) (1)	3回戦
315	坂田(白百合) (2)	1 15 - 2 0	中川(水俣) (2)	3回戦
316	中山(中央) (2)	1 15 - 3 0	山田(玉名) (2)	3回戦
317	梅田(ル学院) (1)	1 15 - 10 0	早田(熊本北) (2)	3回戦
318	深川(八代) (2)	1 15 - 2 0	恒松(球磨商) (2)	3回戦
319	鶴田愛(信愛) (2)	1 15 - 1 0	濱松(球磨商) (2)	3回戦
320	岩崎(熊本商) (2)	1 15 - 11 0	上藤(荒尾) (1)	3回戦
321	佐藤(白百合) (2)	1 15 - 2 0	吉里綾(北稜) (1)	3回戦
322	前田(中央) (2)	1 15 - 0 0	田畑(有明) (2)	3回戦
323	吉村(中央) (2)	1 15 - 1 0	出口(信愛) (2)	4回戦
324	五反田(白百合) (2)	1 15 - 12 0	佐藤(熊本商) (2)	4回戦
325	村岡(白百合) (1)	1 15 - 7 0	村居(荒尾) (2)	4回戦

	勝者名(学校名)	スコア	敗者名(学校名)	回戦
326	城 (信愛) (2)	1 15 - 1 0	米嶋(中央) (1)	4回戦
327	大野(ル学院) (2)	1 15 - 3 0	坂本(白百合) (2)	4回戦
328	山口美(中央) (1)	1 15 - 11 0	井上(信愛) (1)	4回戦
329	坂上(中央) (1)	1 17 - 15 0	伊藤(八代) (2)	4回戦
330	川田(白百合) (2)	1 15 - 7 0	橋口(荒尾) (2)	4回戦
331	森下(八代東) (2)	1 15 - 2 0	小田原(八代) (2)	4回戦
332	白石(白百合) (2)	1 15 - 8 0	藤井(八代南) (1)	4回戦
333	鶴田真(信愛) (1)	1 15 - 1 0	米満(済々黌) (1)	4回戦
334	田中(中央) (1)	1 15 - 1 0	中山(八代東) (1)	4回戦
335	井上(中央) (2)	1 15 - 3 0	東裕(必由館) (2)	4回戦
336	横手(白百合) (1)	1 15 - 6 0	松下(熊本工) (2)	4回戦
337	高畠(ル学院) (1)	1 17 - 16 0	松本(慶誠) (2)	4回戦
338	生田(信愛) (2)	1 15 - 0 0	前田(玉名) (2)	4回戦
339	樽野(信愛) (2)	1 15 - 3 0	渡辺(八代南) (1)	4回戦
340	森山(白百合) (2)	1 15 - 2 0	桐原(東稜) (2)	4回戦
341	井上(八代東) (2)	1 15 - 3 0	平野(信愛) (1)	4回戦
342	西(中央) (1)	1 15 - 6 0	松尾(熊本工) (2)	4回戦
343	原田(済々黌) (2)	1 15 - 7 0	西山(中央) (2)	4回戦
344	小原(白百合) (1)	1 15 - 2 0	濱津(八代) (2)	4回戦
345	別府(ル学院) (2)	1 15 - 5 0	片山(白百合) (2)	4回戦
346	岡(中央) (1)	1 15 - 0 0	森澤(荒尾) (2)	4回戦
347	山口(白百合) (1)	1 15 - 1 0	坂田(ル学院) (2)	4回戦
348	中田(荒尾) (2)	1 15 - 7 0	牧田(八代) (2)	4回戦
349	前田(信愛) (1)	1 15 - 11 0	古澤(白百合) (2)	4回戦
350	山口祐(中央) (2)	1 15 - 0 0	古島(八代東) (1)	4回戦

	勝者名(学校名)	スコア	敗者名(学校名)	回戦
351	坂田(白百合) (2)	1 15 - 1 0	中山(中央) (2)	4回戦
352	深川(八代) (2)	1 15 - 3 0	梅田(ル学院) (1)	4回戦
353	鶴田愛(信愛) (2)	1 15 - 5 0	岩崎(熊本商) (2)	4回戦
354	前田(中央) (2)	1 15 - 8 0	佐藤(白百合) (2)	4回戦
355	吉村(中央) (2)	1 15 - 4 0	五反田(白百合) (2)	5回戦
356	城(信愛) (2)	1 15 - 7 0	村岡(白百合) (1)	5回戦
357	山口美(中央) (1)	1 15 - 2 0	大野(ル学院) (2)	5回戦
358	川田(白百合) (2)	1 15 - 2 0	坂上(中央) (1)	5回戦
359	森下(八代東) (2)	1 15 - 8 0	白石(白百合) (2)	5回戦
360	田中(中央) (1)	1 15 - 13 0	鶴田真(信愛) (1)	5回戦
361	井上(中央) (2)	1 15 - 9 0	横手(白百合) (1)	5回戦
362	生田(信愛) (2)	1 15 - 2 0	高畠(ル学院) (1)	5回戦
363	樽野(信愛) (2)	1 15 - 5 0	森山(白百合) (2)	5回戦
364	西(中央) (1)	1 15 - 12 0	井上(八代東) (2)	5回戦
365	原田(済々黌) (2)	1 15 - 12 0	小原(白百合) (1)	5回戦
366	岡(中央) (1)	1 15 - 0 0	別府(ル学院) (2)	5回戦
367	山口(白百合) (1)	1 15 - 7 0	中田(荒尾) (2)	5回戦
368	前田(信愛) (1)	1 15 - 11 0	山口祐(中央) (2)	5回戦
369	坂田(白百合) (2)	1 17 - 16 0	深川(八代) (2)	5回戦
370	前田(中央) (2)	1 15 - 5 0	鶴田愛(信愛) (2)	5回戦
371	吉村(中央) (2)	1 15 - 7 0	城(信愛) (2)	6回戦
372	川田(白百合) (2)	1 15 - 7 0	山口美(中央) (1)	6回戦
373	森下(八代東) (2)	1 15 - 9 0	田中(中央) (1)	6回戦
374	生田(信愛) (2)	1 15 - 10 0	井上(中央) (2)	6回戦
375	樽野(信愛) (2)	1 15 - 6 0	西(中央) (1)	6回戦

	勝者名(学校名)	スコア	敗者名(学校名)	回戦
376	岡 (中央) (1)	1 15 - 3 0	原田 (済々黌) (2)	6回戦
377	山口 (白百合) (1)	1 15 - 3 0	前田 (信愛) (1)	6回戦
378	前田 (中央) (2)	1 15 - 0 0	坂田 (白百合) (2)	6回戦
379	吉村 (中央) (2)	2 11 - 0 11 - 0	川田 (白百合) (2)	準々決勝
380	生田 (信愛) (2)	2 11 - 7 11 - 4	森下 (八代東) (2)	準々決勝
381	樽野 (信愛) (2)	2 13 - 11 11 - 3	岡 (中央) (1)	準々決勝
382	前田 (中央) (2)	2 7 - 11 11 - 3 11 - 1	1 山口 (白百合) (1)	準々決勝
383	生田 (信愛) (2)	2 9 - 11 11 - 9 11 - 9	1 吉村 (中央) (2)	準決勝
384	樽野 (信愛) (2)	2 8 - 11 13 - 11 11 - 7	1 前田 (中央) (2)	準決勝
386	吉村 (中央) (2)	キケン	前田 (中央) (2)	3位決定
385	生田 (信愛) (2)	2 1 - 11 13 - 10 13 - 10	1 樽野 (信愛) (2)	決勝